

GEBRUIKERSHANDLEIDING

ProLite

LCD Monitor

ProLite XUB2493HS

ProLite XU2493HS

NEDERLANDS

Dank u dat u voor deze iiyama LCD monitor heeft gekozen.

Wij raden u aan een paar minuten de tijd te nemen om deze korte maar complete handleiding zorgvuldig door te lezen, voordat u de monitor instaleert en inschakelt. Bewaar deze handleiding goed om later als referentie te gebruiken.

CONFORMITEITSVERKLARING CE-MARKERING

Deze LCD monitor voldoet aan de eisen van EG/EU-richtlijn 2014/30/EU "EMC-richtlijn", 2014/35/EU "Richtlijn ten aanzien van laagspanning", 2009/125/EG "ErP-richtlijn" en 2011/65/EU "RoHS-richtlijn".

Het niveau van de elektromagnetische gevoeligheid is zo gekozen dat bij aansluiting op het openbare laagspanningsnet zowel binnen als buiten een goede werking wordt verkregen in woongebieden, op bedrijfsterreinen, gebieden met lichte industrie en bij kleinschalige ondernemingen.

IYAMA CORPORATION: Wijkemeerstraat 8, 2131 HA Hoofddorp, The Netherlands

Modelnr. : PL2493H



Wij bevelen recycling van gebruikte producten aan. Neemt u hiervoor contact op met uw dealer of het iiyama service center. Informatie over recycling kunt u verkrijgen via het internet op het volgende adres: <http://www.iiyama.com>
U kunt vanuit hier toegang verkrijgen tot de web pagina's van verschillende landen.

- Wij behouden ons het recht voor om specificaties zonder voorafgaand bericht te wijzigen.
- Alle handelsmerken die in deze gebruikershandleiding worden gebruikt zijn het eigendom van de respectieve eigenaars daarvan.
- iiyama als ENERGY STAR® Partner heeft vastgesteld dat dit product voldoet aan de richtlijnen die gelden voor energie verbruik.

INHOUDSOPGAVE

VEILIGHEIDSVOORSCHRIFTEN	1
VOORZORGSMAATREGELEN	1
SPECIALE OPMERKINGEN OVER LCD MONITOREN.....	3
KLANTENSERVICE	3
REINIGING.....	3
VOORDAT U DE MONITOR GEBRUIKT	4
EIGENSCHAPPEN	4
DE INHOUD VAN HET PAKKET CONTROLEREN.....	4
VESA MUURBEUGEL.....	5
INSTALLEREN EN VERWIJDEREN VAN DE VOET :	
ProLite XUB2493HS.....	6
INSTALLEREN EN VERWIJDEREN VAN DE VOET :	
ProLite XU2493HS	7
BESTURINGSELEMENTEN EN AANSLUITINGEN :	
ProLite XUB2493HS.....	8
BESTURINGSELEMENTEN EN AANSLUITINGEN :	
ProLite XU2493HS	9
DE MONITOR AANSLUITEN : ProLite XUB2493HS	10
DE MONITOR AANSLUITEN : ProLite XU2493HS	11
INSTELLING VAN DE COMPUTER.....	11
INSTELLING VAN DE HOOGTE EN DE KIJKHOEK :	
ProLite XUB2493HS.....	12
HET PANEEL DRAAIEN : ProLite XUB2493HS.....	12
DE KIJKHOEK AANPASSEN : ProLite XU2493HS.....	13
DE MONITOR GEBRUIKEN	14
INHOUD VAN HET AANPASSINGSMENU	15
SCHERMAANPASSINGEN.....	22
ENERGIEBEHEER	25
PROBLEMEN OPLOSSEN	26
RECYCLE-INFORMATIE	27
BIJLAGE.....	28
SPECIFICATIES : ProLite XUB2493HS.....	28
SPECIFICATIES : ProLite XU2493HS	29
AFMETINGEN : ProLite XUB2493HS	30
AFMETINGEN : ProLite XU2493HS	30
ONDERSTEUNENDE TIMING.....	31

VEILIGHEIDSVOORSCHRIFTEN

VOORZORGSMAATREGELEN

WAARSCHUWING

GEBRUIK DE MONITOR NIET ALS U PROBLEMEN VERMOEDT

Als u abnormale verschijnselen opmerkt, zoals rook, vreemde geluiden of dampen, moet u onmiddellijk de stekker van de monitor uit het stopcontact halen en contact opnemen met uw dealer of met Iiyama. Het is erg gevaarlijk de monitor nog langer te gebruiken, dit kan brand of elektrische schokken veroorzaken.

VERWIJDER NOOIT DE BEHUIZING

Binnen in de monitor bevinden zich hoogspanningscircuits. Als u de behuizing verwijdert, loopt u het risico op brand of elektrische schokken.

PLAATS GEEN VOORWERPEN IN DE MONITOR

Plaats geen voorwerpen in de monitor en mors geen vloeibare stoffen zoals water in de monitor. Als dit per ongeluk toch gebeurt, moet u onmiddellijk de stekker van uw monitor uit het stopcontact halen en contact opnemen met uw dealer of met Iiyama. Als u de monitor gebruikt terwijl er zich een voorwerp in bevindt, kan dit brand, elektrische schokken of schade veroorzaken.

PLAATS DE MONITOR OP EEN VLAKE, STABIELE OPPERVLAK

De monitor kan, als hij valt of gevallen is, letsel veroorzaken.

GEBRUIK DE MONITOR NIET IN DE BUURT VAN WATER

Gebruik de monitor niet op een plaats waar er water op de monitor terecht kan komen. Dit kan brand of elektrische schokken veroorzaken.

GEBRUIK DE OPgegeven VOEDING

Zorg ervoor dat u de monitor alleen gebruikt met de opgegeven voeding. Gebruik van de onjuiste voeding zal defecten veroorzaken en kan brand of elektrische schokken tot gevolg hebben.

BESCHERM DE KABELS

Trek niet aan het netsnoer of de signaalkabel. Zorg ervoor dat deze kabels niet worden geknikt en dat de monitor of andere zware voorwerpen niet op de kabels worden geplaatst. Als een kabel beschadigd is, kan dat brand of elektrische schokken tot gevolg hebben.

ONGUNSTIGE WEERSOMSTANDIGHEDEN

Het is raadzaam om de monitor niet te gebruiken tijdens zware storm. De herhaalde stroomonderbrekingen kunnen defecten veroorzaken. Het is ook raadzaam om tijdens deze omstandigheden de stekker niet aan te raken omdat dit elektrische schokken kan veroorzaken.

PLAATSING

Zet de monitor niet op een plaats waar plotselinge temperatuurschommelingen kunnen optreden, of in vochtige, stoffige of rokerige ruimten. Dit kan brand, elektrische schokken of schade veroorzaken. Vermijd ook ruimten waar de zon of ander licht rechtstreeks op de monitor kan schijnen.

PLAATS DE MONITOR NIET OP EEN GEVAARLIJKE PLEK

Als de monitor niet op een geschikte positie geplaatst is kan de monitor omvallen en letsel tot gevolg hebben. Zorg er ook voor dat er geen zware voorwerpen op de monitor geplaatst worden en zorg ervoor dat kinderen niet aan de kabels kunnen trekken en daardoor letsel oplopen.

ZORG VOOR EEN GOEDE VENTILATIE

Er zijn ventilatie-openingen aangebracht om te voorkomen dat de monitor oververhit raakt. Als de openingen worden afgedekt of als er een voorwerp in de buurt van de openingen wordt geplaatst kan brand ontstaan. Plaats de monitor in verband met de luchtcirculatie ten minste 10 cm (4 inches) van de muur af. Verwijder de kantelvoet niet als u de monitor gebruikt. Als de voet wordt verwijderd, zullen alle ventilatie-openingen aan de achterzijde van de behuizing worden geblokkeerd en zal de monitor oververhit raken. Hierdoor kan brand of schade ontstaan. Als u de monitor gebruikt terwijl deze achterover is gekanteld, op zijn zij ligt of ondersteboven staat, of als de monitor op vloerbedekking of een zachte ondergrond geplaatst wordt, kan ook schade ontstaan.

HAAL DE STEKKERS LOS ALS U DE MONITOR VERPLAATST

Zet de monitor uit en haal de stekker uit het stopcontact en zorg ervoor dat de signaal kabel niet aangesloten zijn als u de monitor verplaatst. Anders kan dit brand of elektrische schokken tot gevolg hebben.

HAAL DE STEKKER UIT HET STOPCONTACT

Om ongelukken te voorkomen is het raadzaam om de stekker van de monitor uit het stopcontact te halen als u de monitor lange tijd niet gebruikt.

TREK AAN DE STEKKER, NIET AAN HET SNOER

Om de stroom-adapter, netsnoer of signaalkabel te verwijderen dient u altijd aan de stekker zelf te trekken en nooit aan het snoer zelf. Dit zou brand en/of een elektrische schok kunnen veroorzaken.

RAAK DE STEKKER NIET MET NATTE HANDEN AAN

Het in of uit het stopcontact halen van de stekker met natte handen kan elektrische schokken veroorzaken.

ALS U DE MONITOR OP UW COMPUTER PLAATST

Zorg ervoor dat de computer sterk genoeg is om het gewicht van de monitor te dragen, dit kan schade aan uw computer veroorzaken.

KIJK UIT VOOR UW HANDEN EN VINGERS!

- Let erop dat uw vinger of hand niet bekneld raakt als u de hoogte of de hoek aanpast.
- Voorkom onherstelbare schade aan uw LCD-paneel door te voorkomen dat u met uw vingers op het LCD-paneel zelf drukt terwijl u de scherm-hoogte aanpast. Gebruik hiervoor de kunststof randen. (Geldt alleen voor in hoogte verstelbare monitor)

OPMERKING AANGAANDE 24/7-GEBRUIK

Dit product is niet specifiek ontworpen voor 24/7-gebruik onder alle denkbare omstandigheden.

OVERIGE

ERGONOMISCHE AANBEVELINGEN

Om vermoeide ogen te voorkomen, moet u de monitor niet gebruiken tegen een lichte achtergrond of in een donkere ruimte. Voor optimaal comfort moet u de monitor net onder het oogniveau plaatsen en moet de afstand tussen uw ogen en de monitor 40-60 cm zijn. Als u langere tijd achter de monitor zit is het raadzaam om 10 minuten per uur rust te nemen. Continue kijken naar het beeldscherm kan vermoeidheid van de ogen veroorzaken.

SPECIALE OPMERKINGEN OVER LCD MONITOREN

De volgende verschijnselen zijn normaal en geven geen probleem aan:

- OPMERKING**
- Als u de LCD-monitor voor de eerste keer aanzet, kan het voorkomen dat het beeld niet in het weergavegebied past van het type computer dat u gebruikt. In dat geval moet u de beeldpositie instellen.
 - Het kan zijn dat de helderheid niet over het hele scherm gelijk is. Dit is afhankelijk van het patroon dat u voor het bureaublad gebruikt.
 - Als gevolg van de aard van het LCD scherm is het mogelijk dat er een nabebeld van het vorige scherm blijft staan na verandering van het beeld, wanneer hetzelfde beeld enkele uren zichtbaar is. In dit geval wordt het scherm langzaam hersteld door het beeld te veranderen of de LCD voor enkele uren uit te zetten.

KLANTENSERVICE

- OPMERKING**
- Als u het apparaat voor onderhoud moet retourneren en u de originele verpakking niet meer hebt, moet u het apparaat niet in een andere verpakking versturen. Neem contact op met de dichtstbijzijnde iiyama vestiging of dealer voor advies of vervangende verpakking.

REINIGING

- WAAR-SCHUWING**
- Als er tijdens het schoonmaken voorwerpen of vloeistoffen in de monitor terecht komen, moet u onmiddellijk de stekker uit het stopcontact halen en contact opnemen met uw dealer of met iiyama.

- PAS OP**
- Zet om veiligheidsredenen de monitor uit en haal de stekker uit het stopcontact, voordat u de monitor gaat reinigen.

- OPMERKING**
- Zorg ervoor dat u de beschermlaag van het LCD scherm niet beschadigt door met een hard voorwerp te krabben of te wrijven.
 - Gebruik nooit een van de volgende oplosmiddelen. Hiermee beschadigt u de behuizing en het LCD scherm.

Verdunner	Spray-reiniger
Benzine	Was
Schurende reinigingsmiddelen	Zuur of alkalisch oplosmiddel

- Als de behuizing gedurende een lange periode contact maakt met een product van rubber of plastic, kan dit de verf van de behuizing aantasten.

BEHUIZING Vlekken kunt u verwijderen met een doek die licht bevochtigd is met een mild, reinigend oplosmiddel. Veeg de behuizing vervolgens met een zachte droge doek af.

LCD SCHERM Periodiek reinigen met een zachte droge doek wordt aanbevolen.
Gebruik geen tissue papier etc. omdat deze het LCD scherm beschadigen.

VOORDAT U DE MONITOR GEBRUIKT

EIGENSCHAPPEN

- ◆ Ondersteunt resoluties tot 1920 x 1080
- ◆ Hoog contrast 1000:1 (Standaard), Verh. Contrast vermindering voorhanden / Helderheid 250cd/m² (Standaard)
- ◆ Snelle reactietijd van 4ms (Grijs tot Grijs)
- ◆ Blue Light Reducer
- ◆ Digital Character Smoothing
- ◆ Automatische instelling
- ◆ Stereo luidsprekers
2 x 2W stereo luidsprekers
- ◆ Plug & Play voldoet aan VESA DDC2B
Functioneert met Windows[®] 7/8,1/10
- ◆ Energiebeheer (voldoet aan ENERGY STAR[®] en VESA DPMS)
- ◆ Voldoet aan de VESA montagestandaard (100mm×100mm)
- ◆ Opening voor beveiliging

DE INHOUD VAN HET PAKKET CONTROLEREN

De volgende accessoires bevinden zich in de verpakking. Controleer of deze allemaal aanwezig zijn. Als er iets ontbreekt of beschadigd is, gelieve u contact op te nemen met uw plaatselijke iiyama-dealer of de regionale iiyama-vestiging.

- Netsnoer*¹
- HDMI-kabel
- Monitorvoet-Basis
- Monitorvoet*²
- Schroef om de Monitorvoet-Basis te bevestigen (3 stuks)*³
- Veiligheidsinstructies
- Snel-start-handleiding

LET OP

*¹ De classificatie van de stroomkabel die wordt geleverd in gebieden met 120V is 10A/125V. Als in uw regio een hogere spanning gebruikelijk is, dan moet een stroomkabel met een classificatie 10A/250V worden gebruikt. De garantie gaat echter verloren in geval van problemen of schade die veroorzaakt is door een stroomkabel die niet is geleverd door iiyama.

Gebruik een goedgekeurd netsnoer groter of gelijk aan H05VVf, 3G, 0,75mm².

*² Bijgeleverd voor ProLite XU2493HS.

*³ Bijgeleverd voor ProLite XUB2493HS.

VESA MUURBEUGEL

WAAR- SCHUWING

- Als u de VESA muurbeugel gebruikt hou dan rekening met de dikte van het beugelstation, Draai de M4 schroef aan met de tussenring gebruik de "L" lengte van 7mm om de monitor vast te maken. Als u de schroef er verder in draait kan dat elektrische schokken of schade veroorzaken door het in contact komen met de elektrische onderdelen binnen in de monitor.
- Controleer altijd of de muurwand qua stevigheid geschikt is om het geheel aan te bevestigen.

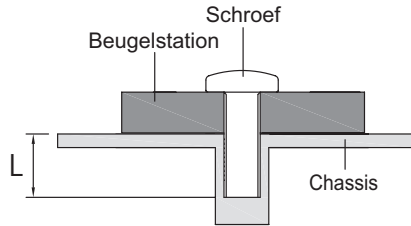

INSTALLEREN EN VERWIJDEREN VAN DE VOET : ProLite XUB2493HS

LET OP

- Plaats de monitor op een stabiele ondergrond. De monitor kan letsel of schade veroorzaken als deze omvalt.
- Stoot niet tegen de monitor. Dit kan schade veroorzaken.
- Alvorens de voet te verwijderen, of te monteren, eerst de aansluitkabels verwijderen om elektrische schokken en/of schade te voorkomen.

<Installatie>

- ① Plaats een zachte doek op tafel voordat u begint zodat de monitor niet kan worden bekrast. Leg de monitor plat op tafel met het beeldscherm naar beneden.
- ② Installeer de monitorvoet-basis aan de monitor.
- ③ Gebruik de meegeleverde "vleugel-schroef" ter bevestiging van de basis van de monitorvoet aan de zuil van de monitorvoet.

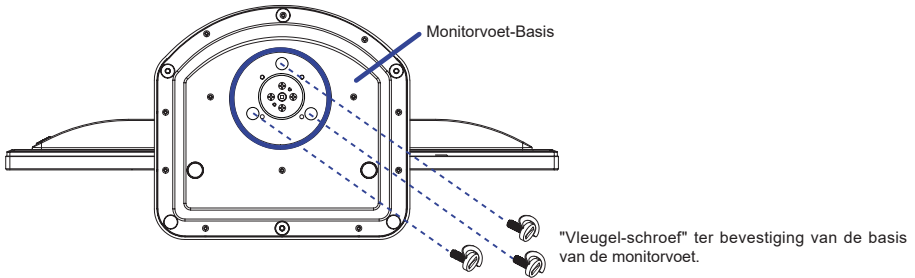

<Verwijderen>

- ① Plaats een zachte doek op tafel voordat u begint zodat de monitor niet kan worden bekrast. Leg de monitor plat op tafel met het beeldscherm naar beneden.
- ② Verwijder de "vleugel-schroef" om de basis van de monitorvoet los te maken van de zuil van de monitorvoet.

<Blokking van de in hoogte verstelbare voet>

Gelieve de monitor rechtop te zetten. Druk vervolgens de blokkering die zich aan de achterkant van de voetzuil bevindt in, terwijl u de monitor aan de bovenkant naar beneden duwt. Houd rekening met de vering: het scherm kan gemakkelijk loskomen.

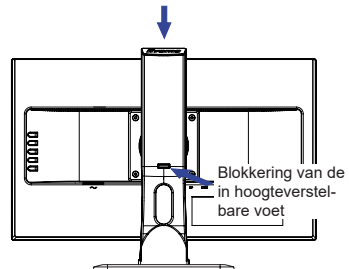

INSTALLEREN EN VERWIJDEREN VAN DE VOET : ProLite XU2493HS

LET OP

- Plaats de monitor op een stabiele ondergrond. De monitor kan letsel of schade veroorzaken als deze omvalt.
- Stoot niet tegen de monitor. Dit kan schade veroorzaken.
- Alvorens de voet te verwijderen, of te monteren, eerst de aansluitkabels verwijderen om elektrische schokken en/of schade te voorkomen.

<Installatie>

- ① Plaats een zachte doek op tafel voordat u begint zodat de monitor niet kan worden bekrast. Leg de monitor plat op tafel met het beeldscherm naar beneden.
- ② Houd de monitor vast en duw de monitorvoet totdat deze vastklikt.
- ③ Schuif de monitorvoet-basis in de monitorvoet-kolom zoals op tekening getoond.

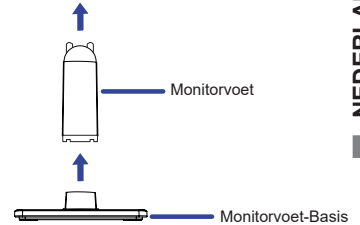
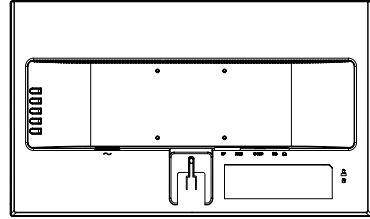

<Verwijderen>

- ① Plaats een zachte doek op tafel voordat u begint zodat de monitor niet kan worden bekrast. Leg de monitor plat op tafel met het beeldscherm naar beneden.
- ② Duw met uw vingers tegen de bevestigings-clips en hou deze onder spanning terwijl u aan de basis van de monitorvoet trekt.
- ③ Druk op de clip aan de achterkant van de monitor en verwijder de Monitorvoet van de monitor weg.

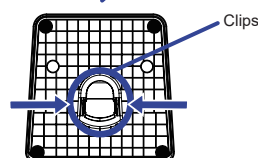
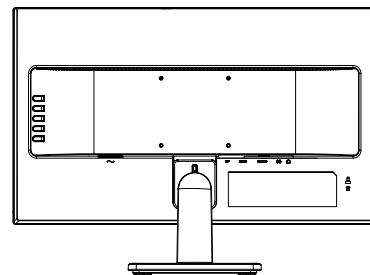
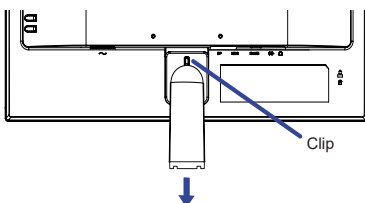

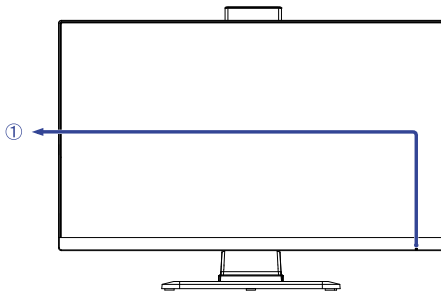

<Voorkant>

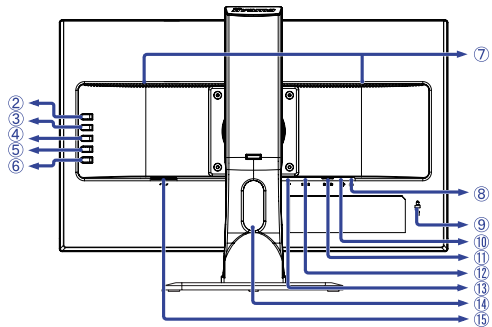

<Achterkant>

- ① Aan / uit indicator

OPMERKING Blauw: Normaal gebruik
Oranje: Energiebeheer

- ② Auto installatie / Ingangselectie / Sluiten toets (AUTO) *

- ③ + / Eco Modus toets (+) *

- ④ - / Volume / Blue Light Reducer toets (-) *

- ⑤ Menu toets (MENU)

- ⑥ Aan / uit knop (⏻)

- ⑦ Luidsprekers

- ⑧ Koptelefoon-aansluiting (🎧)

- ⑨ Bevestiging voor veiligheidsslot

OPMERKING U kunt een veiligheidsslot en -kabel bevestigen zodat de monitor niet zonder uw toestemming kan worden verwijderd.

- ⑩ Audio-aansluiting (🔊)

- ⑪ VGA-aansluiting (D-SUB)

- ⑫ HDMI-aansluiting (HDMI)

- ⑬ DisplayPort-aansluiting (DP)

- ⑭ Kabel-doorvoer opening

- ⑮ Stroomaansluiting (~ : Wisselstroom) (~)

* U kunt de menu-items overslaan en een aanpassingschaal direct weergeven.

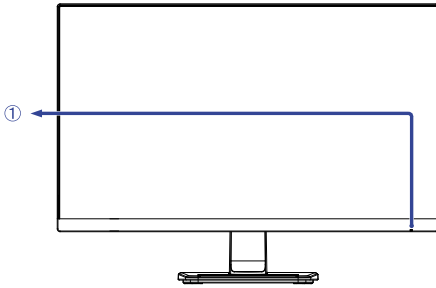

<Vorkant>

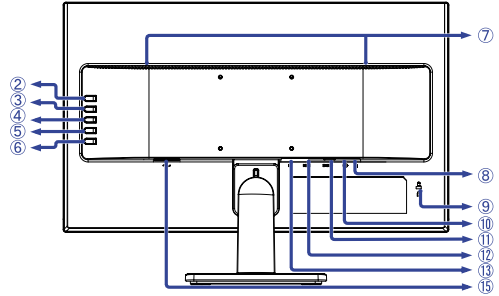

<Achterkant>

- ① Aan / uit indicator

OPMERKING

Blauw: Normaal gebruik
Oranje: Energiebeheer

- ② Auto installatie / Ingangsselectie / Sluiten toets (AUTO) *

- ③ + / Eco Modus toets (+) *

- ④ - / Volume / Blue Light Reducer toets (-) *

- ⑤ Menu toets (MENU)

- ⑥ Aan / uit knop (⏻)

- ⑦ Luidsprekers

- ⑧ Koptelefoon-aansluiting (🎧)

- ⑨ Bevestiging voor veiligheidsslot

OPMERKING

U kunt een veiligheidsslot en -kabel bevestigen zodat de monitor niet zonder uw toestemming kan worden verwijderd.

- ⑩ Audio-aansluiting (🔊)

- ⑪ VGA-aansluiting (D-SUB)

- ⑫ HDMI-aansluiting (HDMI)

- ⑬ DisplayPort-aansluiting (DP)

- ⑮ Stroomaansluiting (~ : Wisselstroom) (~)

* U kunt de menu-items overslaan en een aanpassingschaal direct weergeven.

DE MONITOR AANSLUITEN : ProLite XUB2493HS

- ① Controleer of zowel computer als monitor zijn uitgeschakeld.
- ② Sluit de computer aan op de monitor met de signaalkabel.
- ③ Sluit de monitor aan op de geluidskaart van de computer via de audiokabel als u gebruik wilt maken van de luidsprekers van de monitor.
- ④ Sluit de stroomkabel eerst op de monitor aan en vervolgens op de stroombron.
- ⑤ De monitor en computer kunnen nu aangezet worden.

- OPMERKING**
- De signaalkabel voor het aansluiten van computer en monitor kan verschillen, afhankelijk van het type computer. Een onjuiste verbinding kan zowel monitor als computer ernstig beschadigen. De bij de monitor geleverde kabel is voor een standaard aansluiting. Als een speciale kabel nodig is neemt u contact op met uw iiyama-dealer of plaatselijk iiyama-kantoor.
 - Voor aansluiting op Macintoshcomputers, neemt u contact op met uw iiyama-dealer of plaatselijk iiyama-kantoor voor aanschaf van een geschikte adapter.
 - Controleer of de schroeven aan beide uiteindes van de signaalkabel zijn vastgedraaid.
 - Apparatuur van het type klasse I moet worden aangesloten op een geaard contact.
 - Het stopcontact moet zich in de buurt van het apparaat bevinden en gemakkelijk toegankelijk zijn.
 - Overmatige geluidsdruk van hoofdtelefoons kan gehoorbeschadiging veroorzaken.

[Voorbeeld van aansluiting]

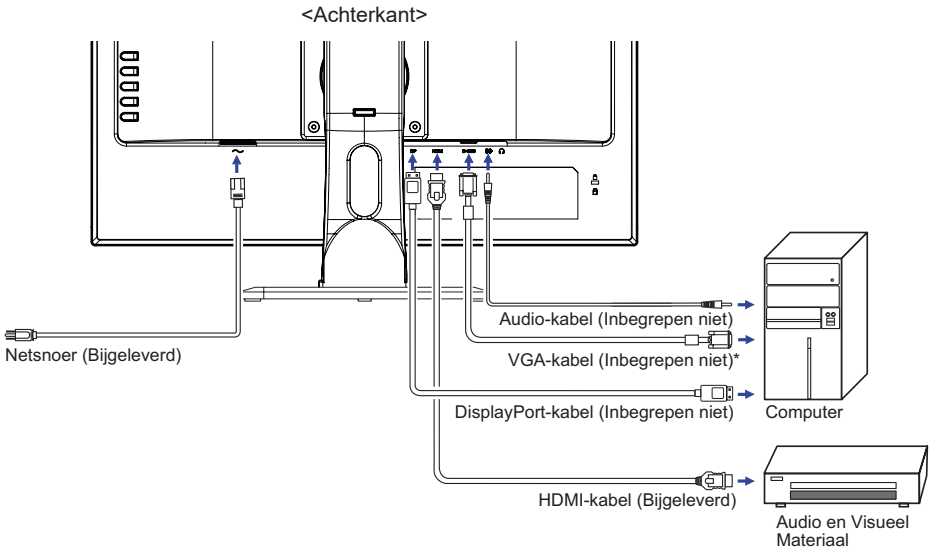

* VGA-kabel wordt niet bij de monitor geleverd. Wanneer u een VGA-kabel van slechte kwaliteit gebruikt, kunnen elektromagnetische storingen optreden. Gelieve contact met de iiyama Support Centre in uw eigen land op te nemen, als u de monitor via de VGA- ingang wenst aan te sluiten.

[Verzamel kabels]

- ① Voer de kabels door de openingen.
- ② Verzamel kabels bij de rug van de Monitorvoet.

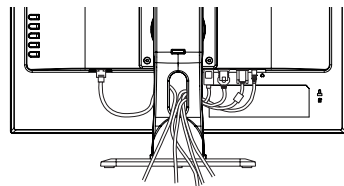

DE MONITOR AANSLUITEN : ProLite XU2493HS

- ① Controleer of zowel computer als monitor zijn uitgeschakeld.
- ② Sluit de computer aan op de monitor met de signaalkabel.
- ③ Sluit de monitor aan op de geluidskaart van de computer via de audiokabel als u gebruik wilt maken van de luidsprekers van de monitor.
- ④ Sluit de stroomkabel eerst op de monitor aan en vervolgens op de stroombron.
- ⑤ De monitor en computer kunnen nu aangezet worden.

OPMERKING

- De signaalkabel voor het aansluiten van computer en monitor kan verschillen, afhankelijk van het type computer. Een onjuiste verbinding kan zowel monitor als computer ernstig beschadigen. De bij de monitor geleverde kabel is voor een standaard aansluiting. Als een speciale kabel nodig is neemt u contact op met uw iiyama-dealer of plaatselijk iiyama-kantoor.
- Voor aansluiting op Macintoshcomputers, neemt u contact op met uw iiyama-dealer of plaatselijk iiyama-kantoor voor aanschaf van een geschikte adapter.
- Controleer of de schroeven aan beide uiteindes van de signaalkabel zijn vastgedraaid.
- Apparatuur van het type klasse I moet worden aangesloten op een geaard contact.
- Het stopcontact moet zich in de buurt van het apparaat bevinden en gemakkelijk toegankelijk zijn.
- Overmatige geluidsdruk van hoofdtelefoons kan gehoorschadiging veroorzaken.

[Voorbeeld van aansluiting]

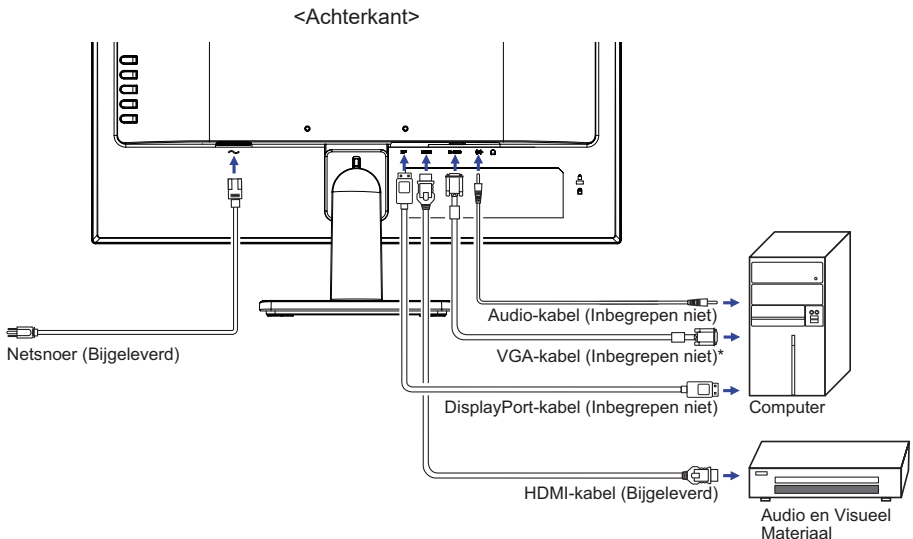

* VGA-kabel wordt niet bij de monitor geleverd. Wanneer u een VGA-kabel van slechte kwaliteit gebruikt, kunnen elektromagnetische storingen optreden. Gelieve contact met de iiyama Support Centre in uw eigen land op te nemen, als u de monitor via de VGA- ingang wenst aan te sluiten.

INSTELLING VAN DE COMPUTER

■ Signaaltiming

Verander de waarde in de gewenste signaaltiming zoals aangegeven op pagina 31: ONDERSTEUNENDE TIMING.

VOORDAT U DE MONITOR GEBRUIKT 11

INSTELLING VAN DE HOOGTE EN DE KIJKHOEK : ProLite XUB2493HS

- Voor optimale kijk omstandigheden is het belangrijk om recht tegenover het scherm plaats te nemen en vervolgens de hoogte en hoek van het scherm naar persoonlijke voorkeur af te stellen.
- Houd het paneel zo dat de monitor niet kantelt als u de hoogte of de hoek van de monitor aanpast.
- De monitor kan maximaal 130mm de hoogte, 45 graden naar links en rechts, 22 graden naar boven en 5 graden naar beneden worden gedraaid.

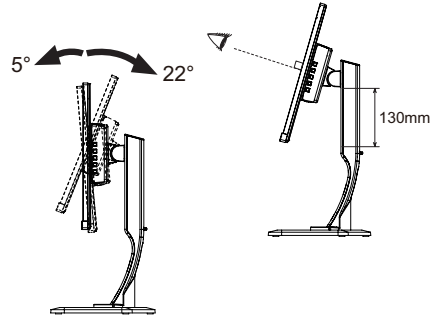

OPMERKING

- Raak het LCD-scherm niet aan terwijl u de hoogte of de hoek aanpast. Hierdoor kan schade ontstaan of kan het LCD-scherm breken.
- Let erop dat uw vinger of hand niet bekneld raakt als u de hoogte of de hoek aanpast.
- Voorkom onherstelbare schade aan uw LCD-paneel door te voorkomen dat u met uw vingers op het LCD-paneel zelf drukt terwijl u de scherm-hoogte aanpast. Gebruik hiervoor de kunststof randen.

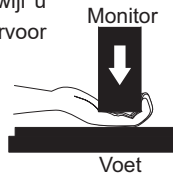
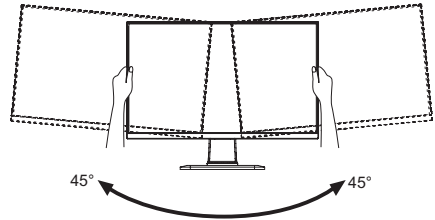

HET PANEEL DRAAIEN : ProLite XUB2493HS

- ① Stel de monitor op hoogte in.
- ② Draai het paneel 90 graden.
Portret: Naar rechts draaien.
Landschap: Naar links draaien.

- OPMERKING**
- Wanneer u probeert het paneel te draaien zonder dat het volledig is uitgeklappt, kan de standaard beschadigd raken.
 - Bij het roteren van het scherm naar de portret stand moet de video kaart het beeld kunnen roteren.

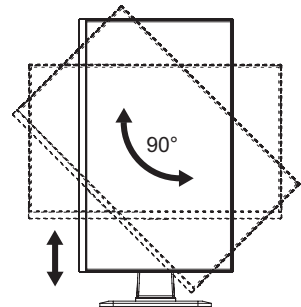

- ③ Wijzig de hoek van de monitor naar wens.

DE KIJKHOEK AANPASSEN : ProLite XU2493HS

- Voor een optimale kijkervaring wordt aanbevolen recht op het beeldscherm te kijken.
- Houd de standaard vast zodat de monitor niet omvalt als u de kijkhoek aanpast.
- U kunt de monitor maximaal 21,5° naar boven en 3,5° naar beneden worden gedraaid.
- Om een gezonde en ontspannen lichaamshouding te hebben tijdens het gebruik van de monitor, wordt aanbevolen de hoek niet groter dan 10 graden te maken. Pas de hoek van de monitor naar wens aan.

OPMERKING

- Raak het lcd-scherm niet aan als u de hoek verandert. U kunt dan het lcd-scherm beschadigen en het kan zelfs breken.
- Let goed op dat uw vingers niet klem raken als u de hoek verandert.

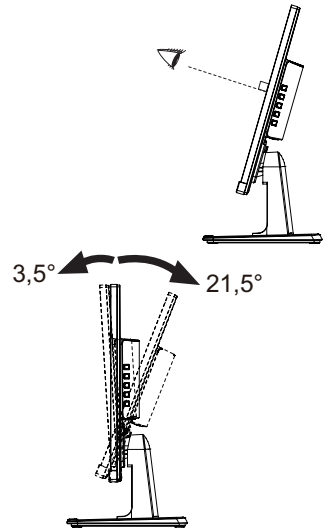

DE MONITOR GEBRUIKEN

De iiyama LCD-monitor is voor het beste beeld ingesteld op de ONDERSTEUNENDE TIMING die op pagina 31 te zien is. U kunt het beeld zelf aanpassen via de knoppen zoals hieronder is aangegeven. Voor meer details, zie pagina 22 voor SCHERMAANPASSINGEN.

- 1 Druk op de MENU toets om de On Screen Display functie in te schakelen. Extra menu-items kunnen worden opgeroepen met de + / - toetsen.



- 2 Selecteer het menu-item met het pictogram van de gewenste aanpassing. Druk op de MENU toets. Gebruik vervolgens de + / - toetsen om het pictogram van de gewenste aanpassing te markeren.
- 3 Druk nogmaals op de MENU toets. Gebruik de + / - toetsen om de gewenste aanpassing of instelling te maken.
- 4 Druk op de AUTO toets om het menu te verlaten, en de gemaakte instellingen worden automatisch opgeslagen.

Wilt u bijvoorbeeld de verticale positie aanpassen, selecteer dan het menu-item Beeld Instellingen en druk vervolgens op de MENU toets. Selecteer vervolgens V. Positie met de + / - toetsen.

Een aanpassingspagina verschijnt nadat u op de MENU toets drukt. Gebruik vervolgens de + / - toetsen om de instelling van de verticale positie te veranderen. De verticale positie van het gehele beeldscherm verandert dan terwijl u dit doet.

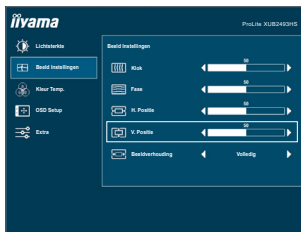

Druk tenslotte op de AUTO toets, waardoor het aanpassen stopt en de veranderingen in het geheugen worden opgeslagen.

OPMERKING

- Als tijdens het aanpassen een tijdlang geen knop wordt ingedrukt, verdwijnt de OSD als de tijd die is ingesteld bij OSD Timeout is verstreken. Ook, kan de AUTO toets worden gebruikt om vorig menu terug te keren en de Vertoning Op scherm uit te zetten.
- Alle veranderingen worden automatisch in het geheugen opgeslagen als de OSD verdwijnt. Schakel niet de stroom uit als u het menu gebruikt.
- Aanpassingen voor Klok, Fase en H. / V. Positie worden voor elke signaaltiming opgeslagen. Met uitzondering van deze items, hebben alle andere items slechts één instelling die van toepassing is op alle signaaltimings.

INHOUD VAN HET AANPASSINGSMENU



**Lichtsterkte
Luminance**

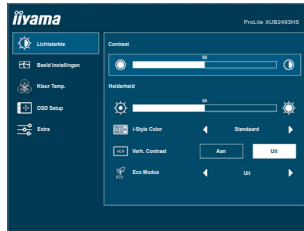

Aanpassingsitem	Probleem / Optie	In te drukken knoppen
Contrast Contrast	Te vaag Te intens	
Helderheid * ¹ Brightness	Te donker Te licht	
i-Style Color * ² i-Style Color	Standaard Standard	Voor het algemene venstersmilieu en monitor standaard plaatsen.
	Tekst Text	Voor tekst het uitgeven en het bekijken in een tekstverwerkingsmilieu.
	Internet Internet	Voor Internet milieu.
	Spel Game	Voor het spelmilieu van PC.
	Bioscoop Movie	Voor film en videomilieu.
	Sport Sports	Voor sportmilieu.
Verh. Contrast * ² Adv. Contrast	Aan On	Vergroot contrast
	Uit Off	Normaal contrast
OPMERKING Verh. Contrast en verbetert het contrast en verbetert ook de helderheid ten aanzien van het beeld. Het aanpassen van Contrast, Helderheid, i-Style Color, Eco Modus, Gamma en Kleur Temp. (Color Temp.) is niet mogelijk indien Verh. Contrast actief is.		
Eco Modus Direct Eco	Uit Off	Normale
	Mode1 Mode1	Helderheid van back-light wordt verminderd.
	Mode2 Mode2	Helderheid van back-light wordt meer verminderd dan Mode1.
	Mode3 Mode3	Helderheid van back-light wordt meer verminderd dan Mode2.

*¹ Pas de Helderheid als u het beeldscherm in een donkere kamer gebruikt en het scherm te licht is.

*² i-Style Color en Verh. Contrast kunnen niet worden aangepast indien de Blue Light Reducer is ingeschakeld.

Direct

U kunt de menu-items overslaan en een aanpassingschaal direct weergeven via de volgende knoppen.

- Eco Modus: Druk op de + toets als het menu niet is weergegeven.



Beeld Instellingen Image Settings



Aanpassingsitem	Probleem / Optie	In te drukken knoppen
Klok * ^{1,2} Pixel Clock	Te smal	
	Te breed	
Fase * ^{1,2} Phase	Om knipperende tekst of regels te corrigeren	
H. Positie * ² Horizontal Position	Te veel naar links	
	Te veel naar rechts	
V. Positie * ² Vertical Position	Te laag	
	Te hoog	
Beeldverhouding Aspect Ratio	Volledig Full	Volledig beeld weergave
	Verhouding Aspect	Expansie van beeld met behoud van aspect ratio.













*¹ Zie pagina 22 voor SCHERMAANPASSINGEN.

*² Alleen analoge ingang.



Kleur Temp.* Color Settings



Aanpassingsitem	Probleem / Optie	In te drukken knoppen	
Gamma Gamma	Gamma1 Gamma1	Normaal	
	Gamma2 Gamma2	Donker	
	Gamma3 Gamma3	Hoog contrast	
6-as 6-Axis	Tint Hue	Rood	
		Geel	
		Groen	Te weinig  
		Cyaan	Te veel  
		Blauw	
	Magenta		
	Verzadiging Saturation	Rood	
		Geel	
		Groen	Te weinig  
		Cyaan	Te veel  
Blauw			
Magenta			
Kleur Temp. Color Temp.	Gebruiker User	User-R	
		User-G	Te weinig  
		User-B	Te veel  
	sRGB sRGB	sRGB	
	Warm Warm	Groenachtig wit	
	Normaal Normal	Geelachtig wit	
Koel Cool	Blauwachtig wit		

OPMERKING

- sRGB is een internationale standaard die het verschil in kleur tussen apparaten vaststelt en gelijkstelt.
- Als de sRGB-instelling is ingeschakeld is het niet mogelijk om het Contrast, Helderheid, i-Style Color, Verh. Contrast, Eco Modus, Gamma en Blue Light Reducer aan te passen. Deze instellingen zijn dan vergrendeld.

* Kleur Temp. (Color Settings) kan niet worden aangepast indien de Blue Light Reducer is ingeschakeld.

OSD Setup OSD

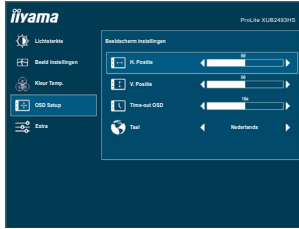

Aanpassingsitem	Probleem / Optie	In te drukken knoppen
H. Positie OSD Horizontal Position	OSD staat te veel links OSD staat te veel rechts	<input type="button" value="+"/> <input type="button" value="-"/>
V. Positie OSD Vertical Position	OSD staat te laag OSD staat te hoog	<input type="button" value="+"/> <input type="button" value="-"/>
Time-out OSD OSD Time	U kunt de tijdsduur van het OSD scherm instellen tussen 5 en 100 seconden.	<input type="button" value="+"/> <input type="button" value="-"/>
Taal Language	English Engels 日本語 Japans Deutsch Duits Nederlands Nederlands Español Spaans Polski Pools Français Frans Portuguese Portugees Italiano Italiaans Русский Russisch	

NEDERLANDS

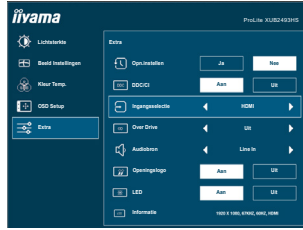

Aanpassingsitem	Probleem / Optie	In te drukken knoppen
Opn. instellen Reset	Ja Yes	Standaardwaarden worden hersteld.
	Nee No	Terug naar menu.
DDC/CI DDC/CI	Aan On	DDC/CI is ingeschakeld.
	Uit Off	DDC/CI is uitgeschakeld.
Ingangselectie Signal Select Direct	Auto Auto	Automatische ingang selector.
	VGA VGA	Selecteer de Analooog ingang.
	HDMI HDMI	Selecteer de Digitaal (HDMI) ingang.
	DP DP	Selecteer de Digitaal (DisplayPort) ingang.
OPMERKING AUTO zal automatisch geselecteerd worden indien slechts 1 signaalbron aanwezig is. Indien er meerdere signaalbronnen voorhanden zijn en u een van deze bronnen heeft geselecteerd, dan is de AUTO-optie niet beschikbaar. Wanneer meerdere signaal ingangen worden gebruikt, kan het zijn dat de monitor na uitschakelen en weer inschakelen niet meer de laatst gebruikte ingang weergeeft. Dit kan enkel wanneer er een specifieke signaal ingang is geselecteerd.		
Over Drive * ¹ OverDrive	Uit Off / -2 / -1 / 0 / +1 / +2	
	Het zal de grijze tijd van de niveaureactie van het LCD paneel verbeteren. Een hoger niveau resulteert in sneller de reactietijd.	
Audiobron * ² Audio Source	HDMI HDMI	Selecteer de HDMI input.
	DP DP	Selecteer de DisplayPort input.
	Line In Line In	Selecteer de Line In input.

*¹ Wanneer Over Drive wordt geactiveerd, zal een of ander niveau van beeldbehoud worden veroorzaakt.

*² Alleen beschikbaar bij gebruik van HDMI/DisplayPort.

Direct

U kunt de menu-items overslaan en een aanpassingschaal direct weergeven via de volgende knoppen.

- Ingangselectie: Druk op de AUTO toets indien het OSD-menu niet (meer) zichtbaar is. U komt dan in het OSD-menu en kunt met de druk op de AUTO toets uw signaalbron kiezen. Bevestig uw keuze door nogmaals de MENU toets in te drukken.



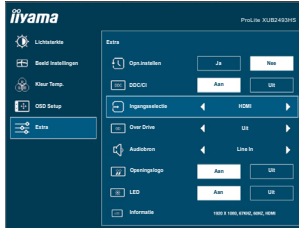





Aanpassingsitem	Probleem / Optie	In te drukken knoppen
Openingslogo Opening Logo	Aan On	het iiyama-logo wordt getoond als de monitor wordt aangezet.
	Uit Off	het iiyama-logo wordt niet getoond als de monitor wordt aangezet.
LED LED	Aan On	Aan/uit indicator-lampje is AAN.
	Uit Off	Aan/uit indicator-lampje is UIT.
<p>OPMERKING Schakel de Aan/uit indicator uit als u last heeft van het licht.</p>		
Informatie Information	<p>Geeft informatie weer over het huidige invoersignaal van de grafische kaart van de computer.</p> <p>OPMERKING Zie de handleiding van de grafische kaart voor meer informatie over het veranderen van resolutie en vernieuwingsfrequentie.</p>	

Direct

U kunt de menu-items overslaan en een aanpassingschaal direct weergeven via de volgende knoppen.

- Volume: Druk op de - toets als het menu niet is weergegeven.

Aanpassingsitem	Probleem / Optie	In te drukken knoppen
Volume Volume	Te zacht Te hard	   

- Auto Adjust: Druk op de AUTO toets en hou deze 3-4 seconden ingedrukt indien het OSD-menu niet (meer) zichtbaar is.

Alleen analoge ingang

Aanpassingsitem	Probleem / Optie	In te drukken knoppen
Auto installatie * Auto Adjust	Klok, Fase en H. / V. Positie automatisch aanpassen.	

- * Voor het beste resultaat gebruikt u de Auto Adjust samen met het aanpassingspatroon. Zie pagina 22 voor SCHERMAANPASSINGEN.

- Blue Light Reducer* : Het aandringen en het houden van de - toets 3-4 seconden als het menu niet is weergegeven.
Off : Normaal
Mode1 : Blue Light is gereduceerd.
Mode2 : Blue Light is meer gereduceerd dan Mode1.
Mode3 : Blue Light is meer gereduceerd dan Mode2.

* Blue Light Reducer kan niet worden ingeschakeld wanneer i-Syle Color, Verh. Contrast of sRGB reeds ingeschakeld zijn.

- Vergrendelings modus:

<OSD>

Hou de MENU toets ingedrukt terwijl u de monitor geheel uitschakeld. Deze handeling zal de OSD-vergrendeling in/uitschakelen.

<POWER/OSD>

Hou de MENU toets ingedrukt gedurende 10 seconden indien het OSD-menu niet (meer) zichtbaar is. Deze handeling zal de OSD-vergrendeling in/uitschakelen.

SCHERMAANPASSINGEN

Pas het beeld aan door onderstaande procedure te volgen om het gewenste beeld te krijgen voor de Analoge ingang.

- De schermaanpassingen die in deze handleiding worden beschreven zijn ontworpen om de beeldpositie in te stellen en knipperingen of vaag beeld tot een minimum te beperken voor de specifieke computer die gebruikt wordt.
- De monitor is ontworpen voor de beste prestaties bij een resolutie van 1920 x 1080, en kan de beste prestaties niet leveren op resoluties van minder dan 1920 x 1080 omdat het beeld dan automatisch uitgerekend wordt om op het volledige scherm te passen. Het wordt aanbevolen tijdens normaal gebruik een resolutie van 1920 x 1080 te gebruiken.
- Tekst of regels worden vaag of onregelmatig qua dikte als het beeld wordt uitgerekend.
- Het is beter de beeldpositie en frequentie aan te passen via de besturing van de monitor, dan via software of hulpprogramma's op de computer.
- Voer de aanpassingen pas uit na een opwarmperiode van minstens dertig minuten.
- Extra aanpassingen kunnen na Auto installatie nodig zijn, afhankelijk van de resolutie en signaaltiming.
- De Auto installatie werkt niet altijd correct als een ander beeld dan het schermaanpassingspatroon wordt weergegeven. In dit geval zijn handmatige aanpassingen vereist.

Er zijn twee manieren om het scherm aan te passen. Eén manier is automatische aanpassing voor Positie, Clock en Phase. De andere manier is elke instelling handmatig aan te passen.

Voer de Auto installatie uit als de monitor wordt aangesloten op een nieuwe computer, of als de resolutie is veranderd. Als na Auto installatie het beeld knippert of wazig is, of als het beeld niet op het scherm past, zijn handmatige aanpassingen nodig. Beide aanpassingen moeten worden gemaakt met het schermaanpassingspatroon (Test.bmp) dat u van de website van Iiyama kunt halen (<http://www.iiyama.com>).

Pas het beeld aan door onderstaande procedure te volgen om het gewenste beeld te krijgen. Deze handleiding legt uit hoe u het beeld kunt aanpassen in Windows® OS.

- ① Geef het beeld weer op de optimale resolutie.
- ② Gebruik Test.bmp (schermaanpassingspatroon) als bureaubladachtergrond.

OPMERKING

- Raadpleeg de betreffende documentatie om dit te doen.
- Stel de schermpositie in het dialoogvenster van de achtergrond in op gecentreerd.

[Aanpassingspatroon]

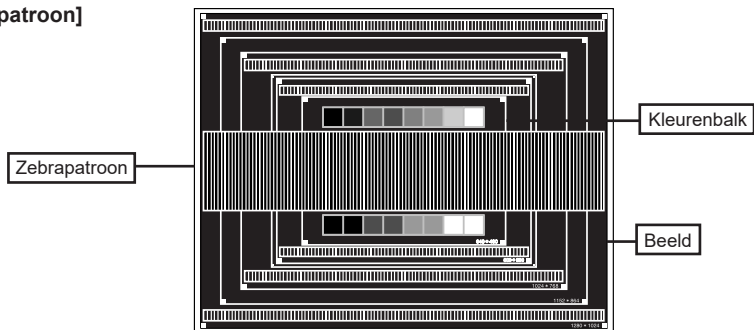

- ③ Het aandringen en het houden van de AUTO toets 3-4 seconden als het menu niet is weergegeven. (Auto installatie)
- ④ Pas het beeld via onderstaande procedure handmatig aan als het beeld knippert of wazig is, of als het beeld niet op het scherm past na Auto installatie.
- ⑤ Pas de V. Positie zodanig aan dat de boven- en onderkant van de afbeelding in het schermgebied past.

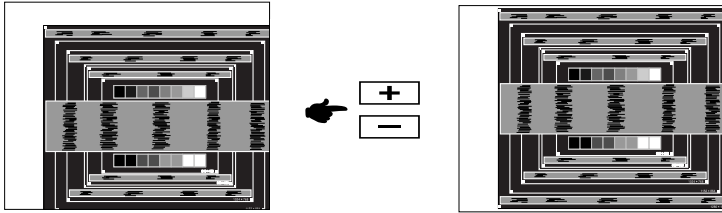

- ⑥ 1) Pas de H. Positie zodanig aan dat de rechterkant van de afbeelding naar de linkerrand van het schermgebied schuift.

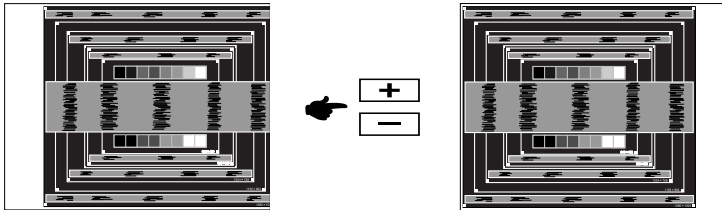

- 2) Rek door de Klok aan te passen de rechterkant van de afbeelding uit naar de rechterrands van het schermgebied.

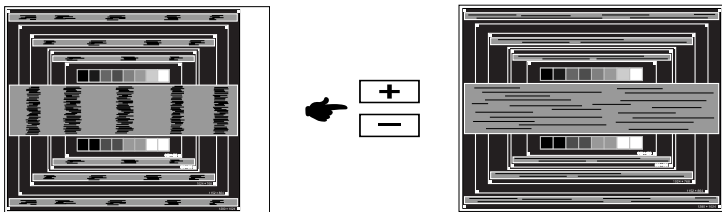

OPMERKING

- Als de linkerkant van van de afbeelding verschuift van de linkerrand van het schermgebied tijdens het aanpassen van de Klok, pas dan stappen 1) en 2) aan.
- Een andere wijze van gebruik van de Klok is om de verticale zigzaglijnen in het zebra patroon te corrigeren.
- Het beeld kan knippen tijdens het aanpassen van de Klok, H. Positie en V. Positie.
- In het geval dat de afbeelding groter of kleiner is dan het schermgebied na het aanpassen van de Klok, herhaalt u de stappen vanaf ③.

- ⑦ Pas de Fase aan om horizontale golfruis, knippering of wazig beeld in het zebra patroon te corrigeren.

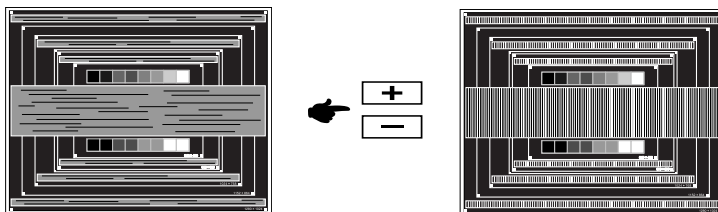

- OPMERKING** ■ In het geval dat een deel van het scherm blijft knipperen of wazig blijft, herhaalt u stappen ⑥ en ⑦ omdat de Klok wellicht niet correct is aangepast.
- Pas de H. Positie aan na de aanpassing van de Fase als de horizontale positie tijdens het aanpassen verschuift.

- ⑧ Pas de Helderheid en Kleur aan om het gewenste beeld te krijgen, maar doe dit pas nadat Klok en Fase zijn aangepast.

Herstel uw favoriete achtergrond.

ENERGIEBEHEER

De energiebeheerfunctie van dit product voldoet aan de vereisten van NERGY STAR® en VESA DPMS. Indien geactiveerd, vermindert het automatisch onnodige stroomconsumptie van de monitor als de computer niet gebruikt wordt.

Wilt u deze functie gebruiken, dan dient de monitor te worden aangesloten op een computer die voldoet aan VESA DPMS. De wijze waarop energiebeheer van de monitor functioneert wordt hieronder beschreven. De energiebeheerfunctie, waaronder tijdstellingen, wordt ingesteld door het besturingssysteem. Kijk in de handleiding van het besturingssysteem over de instellingen hiervan.

■ Energiebeheermodus

Als de H-sync / V-sync / H en V syncsignalen van de computer zijn uitgeschakeld, schakelt de monitor de Energiebeheermodus in waardoor het stroomverbruik wordt beperkt tot minder dan 0,5W. Het scherm springt op zwart, en de stroomindicator wordt oranje. Als het toetsenbord of muis worden gebruikt verschijnt het beeld na enkele seconden weer uit de Energiebeheermodus.

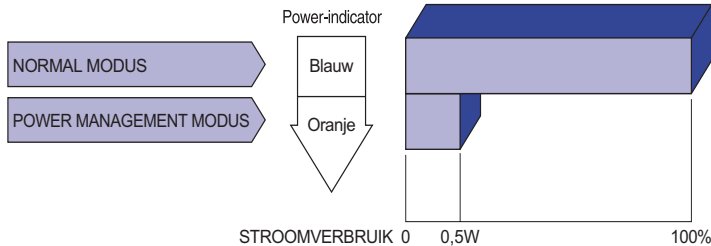

OPMERKING

- Zelfs in de energiebeheermodus verbruikt de monitor electriciteit. Zet de monitor uit met de aan/uit-knop als deze niet wordt gebruikt, zoals 'snachts en in het weekend, om onnodig stroomverbruik tegen te gaan.
- Het is mogelijk dat het videosignaal van de computer is ingeschakeld, zelfs als het H of V syncsignaal zijn uitgeschakeld. In dit geval werkt ENERGIEBEHEER wellicht niet correct.

PROBLEMEN OPLOSSEN

Als de monitor niet juist functioneert, moet u de onderstaande punten in de genoemde volgorde doornemen om te zien of een mogelijke oplossing wordt genoemd.

1. Verricht de afstellingen die staan beschreven in GEBRUIK VAN DE MONITOR, afhankelijk van het probleem dat u ondervindt. Als de monitor geen beeld geeft, zie punt 2.
2. Raadpleeg de volgende overzichten als u geen passend afstellingsonderdeel vindt in GEBRUIK VAN DE MONITOR of als het probleem aanhoudt.
3. Als u een probleem ondervindt dat niet in de overzichten wordt beschreven of als u het probleem niet aan de hand van de overzichten kunt oplossen, moet u de monitor niet langer gebruiken en moet u contact opnemen met uw dealer of met iiyama voor verdere assistentie.

Probleem

Controlepunt

- | | |
|---|--|
| <p>① Geen beeld.
(Power-indicator licht niet op.)</p> <p>(Power-indicator is blauw.)</p> <p>(Power-indicator is oranje.)</p> | <p><input type="checkbox"/> Is het netsnoer goed aangesloten?</p> <p><input type="checkbox"/> Staat de Power-schakelaar op ON?</p> <p><input type="checkbox"/> Staat er spanning op het stopcontact ? Controleer dit met een ander apparaat.</p> <p><input type="checkbox"/> Als de blanco schermbeveiliging actief is, moet u het toetsenbord of de muis aanraken.</p> <p><input type="checkbox"/> Verhoog het Contrast en/of de Helderheid.</p> <p><input type="checkbox"/> Is de computer ingeschakeld?</p> <p><input type="checkbox"/> Is de signaalkabel goed aangesloten?</p> <p><input type="checkbox"/> Valt de signaaltiming van de computer binnen de specificatie van de monitor?</p> |
| <p>② Het scherm is niet gesynchroniseerd.</p> | <p><input type="checkbox"/> Als de monitor in de energiebeheer-modus staat, moet u het toetsenbord of de muis aanraken.</p> <p><input type="checkbox"/> Is de computer ingeschakeld?</p> <p><input type="checkbox"/> Is de signaalkabel goed aangesloten?</p> <p><input type="checkbox"/> Valt de signaaltiming van de computer binnen de specificatie van de monitor?</p> |
| <p>③ De schermpositie bevindt zich niet in het midden.</p> | <p><input type="checkbox"/> Is de signaalkabel goed aangesloten?</p> <p><input type="checkbox"/> Valt de signaaltiming van de computer binnen de specificatie van de monitor?</p> <p><input type="checkbox"/> Valt het video-uitgangsniveau van de computer binnen de specificatie van de monitor?</p> |
| <p>④ Het scherm is te helder of te donker.</p> | <p><input type="checkbox"/> Valt de signaaltiming van de computer binnen de specificatie van de monitor?</p> <p><input type="checkbox"/> Valt het video-uitgangsniveau van de computer binnen de specificatie van de monitor?</p> |

Probleem

Controlepunt

- | | |
|--|---|
| ⑤ Het scherm trilt. | <input type="checkbox"/> Valt het voltage binnen de specificatie van de monitor?
<input type="checkbox"/> Valt de signaaltiming van de computer binnen de specificatie van de monitor? |
| ⑥ Geen geluid. | <input type="checkbox"/> De audio-apparatuur (computer enz.) staat AAN.
<input type="checkbox"/> De audiokabel is op de juiste wijze aangesloten.
<input type="checkbox"/> Zet het geluid harder.
<input type="checkbox"/> De Mute-functie is UIT.
<input type="checkbox"/> Het audio-uitvoerniveau van de audioapparatuur komt overeen met despecificaties van de monitor. |
| ⑦ Het geluid staat tehard of te zacht. | <input type="checkbox"/> Het audio-uitvoerniveau van de audioapparatuur komt overeen met despecificaties van de monitor. |
| ⑧ Er is een vreemdgeluid te horen. | <input type="checkbox"/> De audiokabel is op de juiste wijze aangesloten. |

RECYCLE-INFORMATIE

Voor betere milieubescherming te schikken gelieve uw monitor niet.

Gelieve te bezoeken onze website: www.iiyama.com/recycleer voor monitor recycling.

BIJLAGE

Design en specificaties kunnen vooraf en zonder opgaaf van reden gewijzigd worden.

SPECIFICATIES : ProLite XUB2493HS

Afmeting Categorie	24"	
Lcd-scherm	Panel-technologie	IPS Panel-technologie
	Afmeting	Diagonaal: 23,8" (60,47cm)
	Pixelafstand	0,275mm H × 0,275mm V
	Helderheid	250cd/m ² (Standaard)
	Contrastverhouding	1000 : 1 (Standaard), Verh. Contrast verrichting voorhanden
	Inkijkhoek	Rechts / links: 89 graden elk, Omhoog / Omlaag: 89 graden elk (Standaard)
	Reactietijd	4ms (Grijs tot Grijs)
Aantal kleuren	Ongeveer 16,7M	
Synchronisatiefrequentie	Horizontaal: 30,0-80,0kHz, verticaal: 55-75Hz	
Optimaal resolutie	1920 × 1080, 2,1 MegaPixels	
Max. ondersteunde resolutie	VGA: 1920 × 1080 60Hz HDMI: 1920 × 1080 60Hz DisplayPort: 1920 × 1080 60Hz	
Ingangsaansluiting	VGA, HDMI, DisplayPort	
Plug & Play	VESA DDC2B™	
Ingang synchronisatiesignaal	Aparte sync:TTL, Positief of Negatief	
Ingang videosignaal	Analoog: 0,7Vp-p (Standaard), 75Ω, Positief Digitaal: HDMI, DisplayPort	
Ingang audio-aansluiting	ø 3,5mm mini jack (Stereo)	
Ingang audiosignaal	Maximaal 1,0Vrms	
Koptelefoon-aansluiting	ø 3,5mm mini jack (Stereo)	
Luidsprekers	2W × 2 (stereo luidsprekers)	
Maximum schermformaat	527,04mm W × 296,46mm H / 20,7" W × 11,7" H	
Stroombron	100-240VAC, 50/60Hz, 1,5A	
Energieverbruik *	19W standaard, in Energiebeheermodus: 0,5W maximum Energie-efficiëntieklasse: A+	
Afmetingen / gewicht	540,5 × 378,0 - 508,0 × 230,0mm / 21,3 × 14,9 - 20,0 × 9,1" (B×H×D), 5,5kg / 12,12lbs	
Kantelhoek	Omhoog: 22 graden, Omlaag: 5 graden, Links / Rechts: 45 graden	
Omgevingsvariabelen	Gebruik: Temperatuur	5 tot 35°C / 41 tot 95°F
	Vochtigheidsgraad	10 tot 80% (geen condensatie)
	Opslag: Temperatuur	-20 tot 60°C / -4 tot 140°F
	Vochtigheidsgraad	5 tot 85% (geen condensatie)
Goedkeuringen	TCO Certified, CE, TÜV-Bauart, VCCI-B, PSE, CU, ENERGY STAR®	

OPMERKING * Voorwaarde: Audio-apparatuur is niet aangesloten.

SPECIFICATIES : ProLite XU2493HS

Afmeting Categorie	24"	
Lcd-scherm	Panel-technologie	IPS Panel-technologie
	Afmeting	Diagonaal: 23,8" (60,47cm)
	Pixelafstand	0,275mm H × 0,275mm V
	Helderheid	250cd/m ² (Standaard)
	Contrastverhouding	1000 : 1 (Standaard), Verh. Contrast verrichting voorhanden
	Inkijkhoek	Rechts / links: 89 graden elk, Omhoog / Omlaag: 89 graden elk (Standaard)
	Reactietijd	4ms (Grijs tot Grijs)
Aantal kleuren	Ongeveer 16,7M	
Synchronisatiefrequentie	Horizontaal: 30,0-80,0kHz, verticaal: 55-75Hz	
Optimaal resolutie	1920 × 1080, 2,1 MegaPixels	
Max. ondersteunde resolutie	VGA: 1920 × 1080 60Hz HDMI: 1920 × 1080 60Hz DisplayPort: 1920 × 1080 60Hz	
Ingangsaansluiting	VGA, HDMI, DisplayPort	
Plug & Play	VESA DDC2B™	
Ingang synchronisatiesignaal	Aparte sync: TTL, Positief of Negatief	
Ingang videosignaal	Analoog: 0,7Vp-p (Standaard), 75Ω, Positief Digitaal: HDMI, DisplayPort	
Ingang audio-aansluiting	ø 3,5mm mini jack (Stereo)	
Ingang audiosignaal	Maximaal 1,0Vrms	
Koptelefoon-aansluiting	ø 3,5mm mini jack (Stereo)	
Luidsprekers	2W × 2 (stereo luidsprekers)	
Maximum schermformaat	527,0mm W × 296,5mm H / 20,7" W × 11,7" H	
Stroombron	100-240VAC, 50/60Hz, 1,5A	
Energieverbruik *	19W standaard, in Energiebeheermodus: 0,5W maximum Energie-efficiëntieklasse: A+	
Afmetingen / gewicht	540,5 × 396,0 × 197,0mm / 21,3 × 15,6 × 7,7" (B×H×D), 3,7kg / 8,15lbs	
Kantelhoek	Omhoog: 21,5 graden, Omlaag: 3,5 graden	
Omgevingsvariabelen	Gebruik: Temperatuur	5 tot 35°C / 41 tot 95°F
	Vochtigheidsgraad	10 tot 80% (geen condensatie)
Opslag: Temperatuur	-20 tot 60°C / -4 tot 140°F	
	Vochtigheidsgraad	5 tot 85% (geen condensatie)
Goedkeuringen	TCO Certified, CE, TÜV-Bauart, VCCI-B, PSE, CU, ENERGY STAR®	

OPMERKING * Voorwaarde: Audio-apparatuur is niet aangesloten.

AFMETINGEN : ProLite XUB2493HS

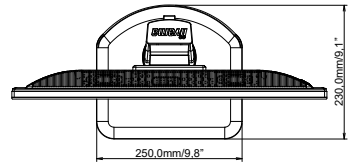
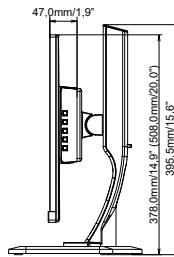
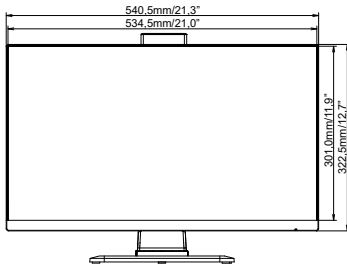

() : Maximum instellingsbereik

AFMETINGEN : ProLite XU2493HS

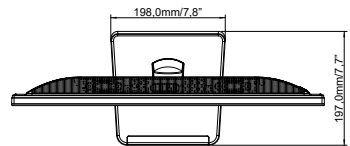
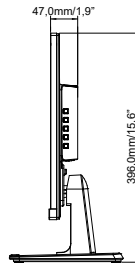
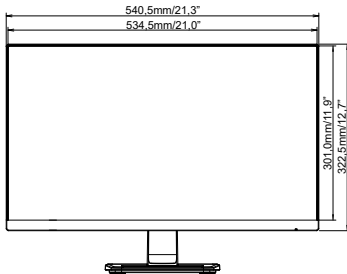

ONDERSTEUNENDE TIMING

Videomodus	Horizontale frequentie	Verticale frequentie	Puntklok
640 × 480	31,469kHz	59,940Hz	25,175MHz
	37,500kHz	75,000Hz	31,500MHz
	37,861kHz	72,809Hz	31,500MHz
800 × 600	35,156kHz	56,250Hz	36,000MHz
	37,879kHz	60,317Hz	40,000MHz
	46,875kHz	75,000Hz	49,500MHz
1024 × 768	48,363kHz	60,004Hz	65,000MHz
	56,476kHz	70,069Hz	75,000MHz
	60,023kHz	75,029Hz	78,750MHz
1280 × 1024	63,981kHz	60,020Hz	108,000MHz
	79,976kHz	75,025Hz	135,000MHz
1440 × 900	55,935kHz	59,887Hz	106,500MHz
	70,635kHz	74,984Hz	136,750MHz
1680 × 1050	65,290kHz	60,000Hz	146,250MHz
1920 × 1080	66,590kHz	59,930Hz	138,500MHz