

PJ-722/PJ-723/PJ-762/PJ-763/PJ-763MFi/PJ-773

**Gebruikershandleiding**  
**Nederlands**

Hartelijk dank voor de aanschaf van de Brother PJ-722/PJ-723/PJ-762/PJ-763/PJ-763MFi/PJ-773 mobiele thermische printer.  
Bewaar dit document op een handige plaats zodat u er later dingen in kunt opzoeken. Voor het downloaden van de nieuwste handleidingen bezoekt u het Brother Solutions Center ([support.brother.com/](http://support.brother.com/)), waar u ook de nieuwste stuurprogramma's en programma's voor uw printer kunt downloaden, FAQ's en tips voor het oplossen van problemen kunt lezen en meer kunt leren over speciale afdrুকoplossingen.

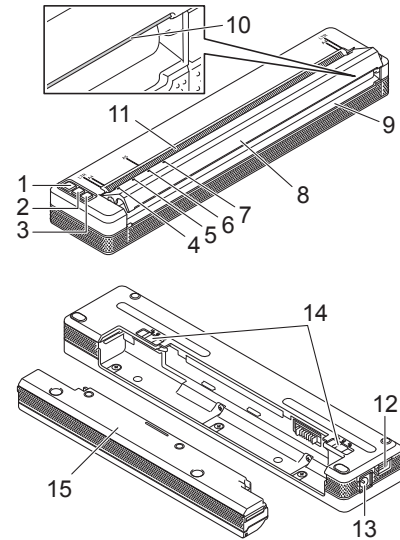

- 1 knop Voeding
- 2 knop Doorvoeren
- 3 knop Bluetooth (alleen PJ-762/PJ-763/PJ-763MFi)  
 knop Wi-Fi (alleen PJ-773)
- 4 POWER-lampje
- 5 DATA-lampje
- 6 STATUS-lampje
- 7 Bluetooth-lampje (alleen PJ-762/PJ-763/PJ-763MFi)  
 Wi-Fi-lampje (alleen PJ-773)
- 8 Uitvoerpaneel
- 9 Papieruitvoeropening
- 10 Scheurbalk
- 11 Papierinvoeropening
- 12 USB-poort
- 13 Gelijkstroomaansluiting
- 14 Batterijvergrendelingen
- 15 Beschermingsblok voor de contacten van de oplader (koppelblok batterijvak)

**Beschikbare handleidingen**

U kunt de nieuwste handleidingen downloaden van het Brother Solutions Center op [support.brother.com](http://support.brother.com)

<b>Handleiding product veiligheid</b> <sup>1</sup>	Deze handleiding biedt informatie over de veiligheid; lees de handleiding voordat u de printer gebruikt.
<b>Gebruikershandleiding</b> <sup>2</sup>	In deze handleiding staat basisinformatie over het werken met de printer, samen met gedetailleerde tips voor het oplossen van problemen.
<b>Online Gebruikershandleiding</b> <sup>3</sup>	In deze handleiding staat de informatie uit de <i>Gebruikershandleiding</i> , samen met aanvullende informatie over printerinstellingen en -bewerkingen, netwerkverbinding en -instellingen, tips voor het oplossen van problemen en instructies voor onderhoud.
<b>AirPrint handleiding</b> <sup>3</sup>	In deze handleiding staat informatie om met AirPrint af te drukken vanaf een Mac of een iOS-apparaat.
<b>Google cloud print handleiding</b> <sup>3</sup>	In deze handleiding staat informatie over het afdrucken via internet met Google Cloud Print™-services.
<b>Handleiding mobiel printen/scannen voor Brother iPrint&amp;Scan</b> <sup>3</sup>	In deze handleiding staat handige informatie over het afdrucken vanaf uw mobiele apparaat, als de printer en het apparaat met elkaar zijn verbonden met behulp van Bluetooth of Wi-Fi®.
<b>P-touch Template Manual</b> <sup>3</sup> (Handleiding P-touch Template)	In deze handleiding staat informatie over P-touch Template.
<b>Raster Command Reference</b> <sup>3</sup> (Rasteropdrachtreferentie)	In deze handleiding staat informatie over printerbesturingsopdrachten voor het rechtstreeks aansturen van de printer.

<sup>1</sup> Afgedrukte handleiding in de verpakking.  
<sup>2</sup> PDF-handleiding op de meegeleverde cd-rom.  
<sup>3</sup> PDF-handleiding op de website Brother Solutions Center.

**LED-lampjes**

PJ-722/PJ-723

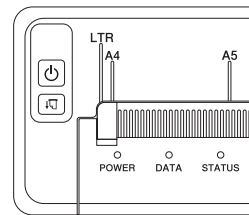

PJ-762/PJ-763/PJ-763MFi

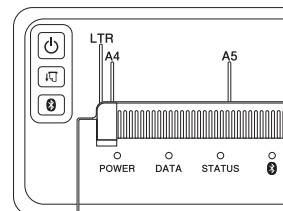

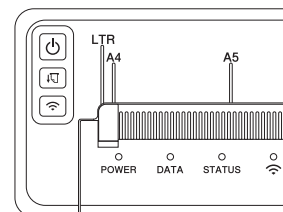

PJ-773



De lampjes branden en knipperen om de status van de printer weer te geven. Elk lampje kan groen, rood, oranje of blauw branden en knipperen.

## Knopfuncties

Functie knop Voeding 	Bediening
De printer inschakelen	Houd de knop ongeveer een seconde ingedrukt tot het POWER-lampje gaat branden.
De printer uitschakelen	Houd de knop ongeveer een seconde ingedrukt of druk er twee keer snel achter elkaar op, afhankelijk van de printerinstellingen (zie de <i>Online Gebruikershandleiding</i> voor meer informatie).

Functie knop Doorvoeren 	Bediening
Papier doorvoeren	Laad papier en druk op de knop om het papier door te voeren.
De printerinstellingen afdrucken	U kunt met de knop ook de printerinstellingen afdrucken zonder de printer aan te sluiten op een computer of mobiel apparaat: <ol style="list-style-type: none"> <li>1 Zet de printer aan en zorg ervoor dat geen papier is geladen.</li> <li>2 Houd de knop ingedrukt tot het DATA-lampje rood gaat branden.</li> <li>3 Laad papier.</li> </ol>

Functie knop Bluetooth  (alleen PJ-762/PJ-763/ PJ-763MFi)	Bediening
De Bluetooth-functie in- en uitschakelen	Houd de knop een seconde ingedrukt om de Bluetooth-functie van de printer in of uit te schakelen.

Functie knop Wi-Fi  (alleen PJ-773)	Bediening
De Wi-Fi-functie in- en uitschakelen	Houd de knop een seconde ingedrukt om de Wi-Fi-functie van de printer in of uit te schakelen.
WPS gebruiken om Wi-Fi-instellingen eenvoudig te configureren	Houd de knop ongeveer vijf seconden ingedrukt om de Wi-Fi-instellingen te configureren met behulp van WPS.

## De oplaadbare li-ionbatterij gebruiken (optioneel)

### De oplaadbare li-ionbatterij plaatsen

1. Zet batterijvergrendeling 1 in de stand ontgrendeld.
2. Houd batterijvergrendeling 2 in de stand ontgrendeld en neem het beschermingsblok voor de contacten van de oplader uit de printer.

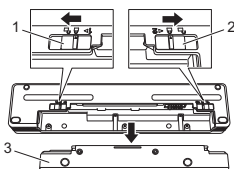

- 1 Batterijvergrendeling 1
- 2 Batterijvergrendeling 2
- 3 Beschermingsblok voor de contacten van de oplader

3. Laat batterijvergrendeling 2 los. Batterijvergrendeling 2 schuift terug naar de stand vergrendeld.
4. Plaats de oplaadbare li-ionbatterij in het batterijvak tot hij op de juiste plek wordt vergrendeld.

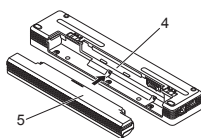

- 4 Batterijvak
- 5 Oplaadbare li-ionbatterij

5. Schuif batterijvergrendeling 1 in de stand vergrendeld.

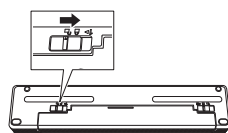

## Verwijderen van de oplaadbare li-ionbatterij

1. Zet de batterijvergrendelingen in de stand ontgrendeld en neem de batterij uit de printer.

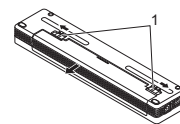

- 1 Batterijvergrendelingen

2. Plaats het beschermingsblok voor de contacten van de oplader in het batterijvak tot het op de juiste plek wordt vergrendeld.
3. Schuif batterijvergrendeling 1 in de stand vergrendeld.

### Opladen van de oplaadbare li-ionbatterij

#### OPMERKING

- Laad de oplaadbare li-ionbatterij onmiddellijk na aanschaf op aan de hand van de volgende procedure.
- Het kan tot drie uur in beslag nemen om de oplaadbare li-ionbatterij helemaal op te laden. Met een volledig opgeladen li-ionbatterij kunnen ongeveer 600 pagina's worden afgedrukt.

1. Schakel de printer uit en plaats de oplaadbare li-ionbatterij.
2. Gebruik de netspanningsadapter en het netsnoer om de printer aan te sluiten op een stopcontact met wisselstroom, of gebruik de autolader om de printer aan te sluiten op een contact met 12 V gelijkstroom.

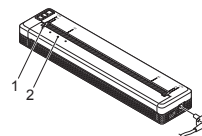

- 1 POWER-lampje
- 2 STATUS-lampje

3. Als de oplaadbare li-ionbatterij volledig is opgeladen, dooft het STATUS-lampje. Koppel de netspanningsadapter los van het lichtnet of haal de autolader van de gelijkstroom-aansluiting.

### Het laden van de oplaadbare li-ionbatterij afbreken

Koppel de netspanningsadapter los van het lichtnet of haal de autolader van de gelijkstroom-aansluiting als u het laden van de oplaadbare li-ionbatterij wilt afbreken.

### Tips voor het gebruik van de oplaadbare li-ionbatterij

- Laad de batterij volledig op vóór gebruik. Gebruik de batterij niet zolang hij niet helemaal is opgeladen.
- Bij donkere afdrucken raakt de batterij sneller leeg dan bij lichte afdrucken. Pas de afdrukdichtheid aan in het dialoogvenster van het printerstuurprogramma of in Printer Instelling Tool (zie de *Online Gebruikershandleiding*).
- Opladen van de batterij dient plaats te vinden in een omgeving met een temperatuurbereik tussen 0-40 °C, omdat de batterij anders niet wordt opgeladen en het STATUS-lampje zal blijven branden.
- Als u de printer gebruikt met de oplaadbare li-ionbatterij terwijl ook de netspanningsadapter of de autolader is aangesloten, dooft het STATUS-lampje mogelijk en wordt de printer niet meer opgeladen, zelfs als de batterij niet volledig is geladen.

### Kenmerken van de oplaadbare li-ionbatterij

De volgende richtlijnen helpen u de beste prestaties en de langste levensduur van uw oplaadbare li-ionbatterij te krijgen:

- Gebruik de batterij niet in een omgeving die is blootgesteld aan extreem hoge of lage temperaturen, omdat de batterij dan sneller leeg raakt; sla de batterij evenmin onder dergelijke omstandigheden op. Met name het gebruik van een bijna volle oplaadbare li-ionbatterij (voor 90% of meer opgeladen) bij hoge temperaturen leidt tot een sneller leeg raken van de batterij.
- Haal de oplaadbare li-ionbatterij uit de printer als u die gedurende langere tijd niet gebruikt.
- Sla batterijen met een capaciteit van minder dan 50% op een koele en droge plaats op, die niet is blootgesteld aan direct zonlicht.
- Laad de batterij om de zes maanden op als hij gedurende langere tijd wordt opgeslagen.

## De printer aansluiten op externe voeding

### Aansluiten op een wandcontactdoos voor wisselstroom (optioneel)

Sluit de printer aan op een stopcontact om de printer van stroom te voorzien of de oplaadbare li-ionbatterij op te laden vanaf het lichtnet.

1. Sluit de netspanningsadapter aan op de printer.
2. Sluit het netsnoer aan op de netspanningsadapter.
3. Steek de stekker van het netsnoer in een stopcontact in de directe omgeving (100-240 V wisselstroom 50/60 Hz).

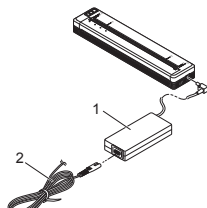

1 Netspanningsadapter  
2 Netsnoer

### OPMERKING

De netspanningsadapter en het netsnoer zijn afzonderlijk verkrijgbare accessoires. Let er bij aanschaf van de netspanningsadapter en het netsnoer op dat u van beide het type koopt dat geschikt is voor de regio waarin de printer zal worden gebruikt.

### Aansluiten op een spanningsbron voor gelijkstroom (optioneel)

Sluit de printer aan op een 12 V-contact in uw auto (sigarettenaansteker o.i.d.) om de printer van stroom te voorzien of de oplaadbare li-ionbatterij op te laden met de accu van de auto.

1. Sluit de autolader aan op een 12 V-contact in de auto.
2. Sluit de autolader aan op de printer.

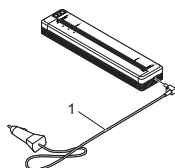

1 Autolader

### OPMERKING

- De autolader is een optionele accessoire.
- Het voltage dat in een auto wordt opgewekt kan variëren. De afdruksnelheid kan variëren afhankelijk van het geleverde voltage.
- Het maximum voltage is 12 V gelijkstroom.
- De stekker van de autolader is niet compatibel met andere aansluitingen dan het type 12 V-sigarettenaansteker.
- Bij het opladen van de oplaadbare li-ionbatterij met de autolader levert de gelijkstroombron mogelijk niet genoeg spanning (voltage) om de batterij volledig op te laden. Wanneer er 9 uur zijn verstreken sinds het begin van het opladen, gaat het STATUS-lampje uit en stopt het opladen, ook al is de oplaadbare li-ionbatterij niet volledig opgeladen.

## Software installeren op de computer of het mobiele apparaat

Afhankelijk van het model van uw printer en de computer of het mobiele apparaat waarmee u afdrukt, zijn er meerdere mogelijkheden om af te drukken.

Raadpleeg de *Online Gebruikershandleiding* voor meer informatie en installeer zo nodig extra toepassingen op uw computer of mobiele apparaat.

### Het printerstuurprogramma en toepassingen installeren (bij gebruik van een Windows®-computer of een Mac)

Installeer het printerstuurprogramma, P-touch Editor en ander toepassingen op uw computer als u wilt afdrucken van uw Windows®-computer of Mac.

1. Ga naar onze website ([www.brother.com/inst/](http://www.brother.com/inst/)) en download het installatieprogramma voor de software en de documenten.
2. Dubbelklik op het bestand `downloaded.exe` en volg de instructies op het scherm om de installatie uit te voeren. Selecteer de software die u wilt installeren in het selectievenster van het installatieprogramma.

### Printerstuurprogramma's en toepassingen bijwerken

U kunt de nieuwste versies downloaden van het Brother Solutions Center ([support.brother.com/](http://support.brother.com/)). Wij raden u aan om op de website te zoeken naar de meest recente versie van de stuurprogramma's en toepassingen.

Er is een software development kit (SDK) beschikbaar.

Ga naar het Brother Developer Center ([www.brother.com/product/dev/index.htm](http://www.brother.com/product/dev/index.htm)).

## De Printer aansluiten op een computer of mobiel apparaat

De printer kan op uw computer of mobiele apparaat worden aangesloten met een USB-kabel of via een Bluetooth-verbinding (alleen PJ-762/PJ-763/PJ-763MFi) of een Wi-Fi-verbinding (alleen PJ-773). Raadpleeg de *Online Gebruikershandleiding* voor meer informatie.

### Verbinding via USB



1. Controleer of de printer uit staat voordat u de USB-kabel aansluit.
2. Steek het printeruiteinde van de USB-kabel in de USB-poort op de zijkant van de printer.
3. Steek het andere uiteinde van de USB-kabel in de USB-poort van de computer.

### Verbinding via Bluetooth (alleen PJ-762/PJ-763/PJ-763MFi)



#### OPMERKING

- Volg de aanbevelingen van de fabrikant van uw Bluetooth-apparaten (computers en mobiele apparaten) of Bluetooth-adapter en installeer alle benodigde hardware en software.
- De verbindinginstellingen van Bluetooth blijven bewaard, ook als u de printer uitschakelt.

Voer de volgende procedure uit om de printer te koppelen met de computer of het mobiele apparaat met behulp van de software voor Bluetooth-beheer.

1. Houd de knop  (Voeding) ingedrukt om de printer aan te zetten en houd daarna de knop  (Bluetooth) ingedrukt.
2. Gebruik de software voor Bluetooth-beheer op uw apparaat om de printer te detecteren.

### Verbinding via Wi-Fi® (alleen PJ-773)

1. Houd de knop  (Wi-Fi) één seconde ingedrukt. Het Wi-Fi-lampje  op de printer knippert blauw om de drie seconden.
2. Selecteer op uw computer of mobiele apparaat de SSID van uw printer ("DIRECT-\*\*\*\*\*\_PJ-773"). Voeg zo nodig het wachtwoord in ("773\*\*\*\*\*").

#### OPMERKING

Raadpleeg de *Online Gebruikershandleiding* voor meer informatie over Wi-Fi-verbindingen.

## Afdrukken

1. Open het document dat u wilt afdrukken op uw computer of mobiele apparaat.
2. Controleer of de printer op de juiste manier van voeding wordt voorzien. Gebruik een opgeladen batterij of sluit de printer aan op een spanningsbron voor wisselstroom of gelijkstroom.
3. Houd gedurende ongeveer één seconde de knop  (Voeding) ingedrukt om de printer in te schakelen.  
Het POWER-lampje gaat groen branden (als de printer is aangesloten op een spanningsbron voor wisselstroom of gelijkstroom) of oranje (als u de oplaadbare li-ionbatterij gebruikt).

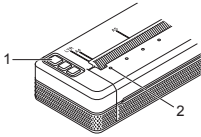

- 1 Knop  (Voeding)
- 2 POWER-lampje

4. Sluit de printer aan op een computer of mobiel apparaat via een USB-kabel, Bluetooth of Wi-Fi. Raadpleeg de *Online Gebruikershandleiding* voor meer informatie.
5. Laad papier. Houd het papier met beide handen recht en schuif het dan voorzichtig in de papierinvoeropening tot de rol het doorvoert naar de beginpositie. Gebruik origineel papier van Brother voor het beste resultaat.

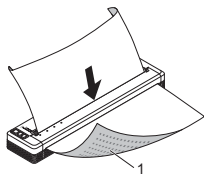

- 1 Afdrukszijde

### OPMERKING

- Zorg ervoor dat de onderrand van het papier parallel loopt met de rol.
- Slechts één kant van het papier kan worden bedrukt. Controleer het papier en laad het zo, dat de gladde, thermische kant omlaag wijst.
- Lijn papier van A4-formaat, als u dat gebruikt, uit met de A4-indicatoren op de printer. Lijn papier van Letter-formaat, als u dat gebruikt, uit met de LTR-indicatoren op de printer.

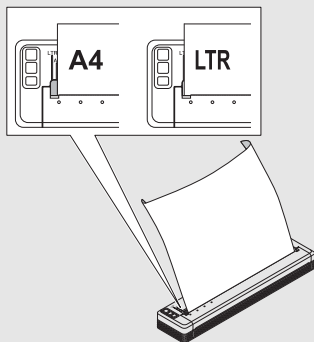

6. Druk af vanuit de toepassing.  
Het DATA-lampje knippert groen om aan te geven dat de printer gegevens ontvangt, en dat het document wordt afgedrukt.

### OPMERKING

U kunt de printerinstellingen zo nodig aanpassen in het dialoogvenster van het printerstuurprogramma of in Printer Instelling Tool. Raadpleeg de *Online Gebruikershandleiding* voor meer informatie.

## Opmerkingen over het gebruik van papier

U kunt de papiersoort instellen op **[Afgesneden vel]**, **[Rol]** of **[Geperforeerde rol]** in het printerstuurprogramma.

### OPMERKING

U kunt rolpapier afscheuren langs de scheurbalk. Trek een rand van het uitgevoerde papier diagonaal omhoog naar de andere rand.  
\* De scheurbalk is scherp. Raak hem niet aan, om letsel te voorkomen.

### Vastgelopen papier verwijderen

1. Til het uitvoerpaneel voorzichtig op om het te openen.

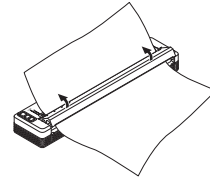

2. Trek het papier voorzichtig uit de printer in een van beide richtingen.

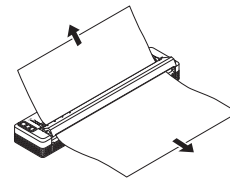

3. Sluit het uitvoerpaneel.
4. Plaats papier en druk opnieuw af.

# LED-lampjes

De lampjes branden en knipperen om de status van de printer weer te geven. De volgende symbolen worden in dit deel gebruikt om uit te leggen wat de betekenis is van de verschillende kleuren en patronen:

 = Lampje brandt





































































 = Lampje knippert











 = Lampje brandt of knippert in een van de kleuren

(Uit) = Lampje is uit













**G** = Groen  
**O** = Oranje  
**R** = Rood  
**B** = Blauw

Voorbeeld: **G**  = Lampje knippert groen





















POWER	DATA	STATUS	 (Bluetooth) <sup>1</sup>	 (Wi-Fi) <sup>2</sup>	Beschrijving
<b>G</b> 		(Uit)			Het opladen van de batterij met aangesloten netspanningsadapter of autolader is voltooid
<b>G</b> 		<b>O</b> 			De batterij wordt opgeladen
<b>O</b> 		(Uit)			Oplaadbare li-ionbatterij wordt gebruikt, volle batterijlading
<b>O</b> 		<b>O</b>  (Eén keer per vier seconden)			Oplaadbare li-ionbatterij wordt gebruikt, halfvolle batterijlading
<b>O</b> 		<b>O</b>  (Twee keer per vier seconden)			Oplaadbare li-ionbatterij wordt gebruikt, bijna lege batterijlading
<b>R</b> 	(Uit)	<b>O</b>  (Eén keer per seconde)			Oplaadbare li-ionbatterij wordt gebruikt, laad de batterij op
(Uit)		<b>O</b> 			De batterij wordt opgeladen terwijl de printer uitgeschakeld is
<b>G/O</b>  <sup>3</sup>	(Uit)				Printer in stand-bymodus
<b>G/O</b>  <sup>3</sup>	<b>G</b> 				De printer ontvangt gegevens
<b>G/O</b>  <sup>3</sup>	<b>G</b> 				Gegevens worden afgedrukt, of niet-afgedrukte gegevens in de buffer
<b>G/O</b>  <sup>3</sup>	<b>O</b>  (Eén keer per seconde)	(Uit)			Bezig met gegevensoverdracht
<b>G/O</b>  <sup>3</sup>	<b>O</b> 	(Uit)			Een sjabloon of programma wordt bijgewerkt
<b>G/O</b>  <sup>3</sup>	<b>R</b> 				Onderhoudsmodus/zelfstandig afdrukken/reinigen
<b>G/O</b>  <sup>3</sup>	<b>R</b> 	<b>R</b> 	(Uit)	(Uit)	Printer in opstartmodus
<b>G/O</b>  <sup>3</sup>	<b>O</b>  (Eén keer per twee seconden)	<b>O</b>  (Eén keer per twee seconden)			Printer koelt af

POWER	DATA	STATUS	 (Bluetooth) <sup>1</sup>	 (Wi-Fi) <sup>2</sup>	Beschrijving
<b>O</b>  (Eén keer per seconde)	(Uit)	<b>O</b> 			Communicatiefout Fout wegens ontbreken van sjabloon Fout geheugen vol Fout zoeken naar toegangspunt <sup>2</sup> Fout tijdens verbinden met toegangspunt <sup>2</sup> Beveiligingsfout <sup>2</sup>
<b>R</b> 	<b>R</b> 	(Uit)	(Uit)	(Uit)	Fout bij massaopslag
<b>R</b> 	<b>R</b> 	<b>R</b> 	(Uit)	(Uit)	Systeemfout

## Bluetooth-lampje<sup>1</sup>

POWER	DATA	STATUS	 (Bluetooth)	Beschrijving
			<b>B</b> 	Bluetooth aan, verbonden
			<b>B</b> 	Koppelen met Bluetooth
<b>R</b> 	<b>R</b> 	<b>R</b> 	<b>B</b> 	Fout Bluetooth-module

## Wi-Fi-lampje<sup>2</sup>

POWER	DATA	STATUS	 (Wi-Fi)	Beschrijving
			<b>B</b>  (Eén keer per drie seconden)	Wi-Fi aan, niet verbonden
			<b>B</b> 	Wi-Fi aan, verbonden
			<b>B</b>  (Eén keer per seconde)	WPS-instelling
		<b>O</b>  (Eén keer per seconde)	<b>B</b>  (Eén keer per seconde)	WPS-fout
<b>R</b> 	<b>R</b> 	<b>R</b> 	<b>B</b>  (Eén keer per seconde)	Fout Wi-Fi-module

<sup>1</sup> Alleen PJ-762/PJ-763/PJ-763MFi.

<sup>2</sup> Alleen PJ-773.

<sup>3</sup> Als de netspanningsadapter of de autolader wordt gebruikt om de printer van stroom te voorzien, brandt het lampje groen; als de oplaadbare li-ionbatterij wordt gebruikt om de printer van stroom te voorzien, brandt het lampje oranje.



## Waarschuwingen

Probleem	Oplossing
Het POWER-lampje gaat niet aan	De printer krijgt geen stroom. Als u gelijkstroom of wisselstroom gebruikt, sluit dan de netspanningsadapter of de autolader correct aan en controleer of de voedingsbron is ingeschakeld. Als u gebruikmaakt van een oplaadbare li-ionbatterij, controleer dan of de oplaadbare li-ionbatterij correct is geplaatst in de printer en volledig is opgeladen.
Ontvangen gegevens in buffer	Afdrukgegevens worden opgeslagen in de buffer. Als de printer niet het volledige pakket gegevens heeft ontvangen (bijvoorbeeld omdat een Wi-Fi-verbinding is verbroken), wordt niet gestart met afdrukken. Schakel de printer uit en dan weer in.
Printkop of motor koelt af	De thermische printkop of de motor is te warm geworden. <b>Printkop:</b> De printer stopt en gaat weer verder nadat de thermische printkop is afgekoeld. De printkop kan te warm worden als u een groot aantal documenten afdruckt met een hoge tekstdichtheid. Als de thermische printkop te warm wordt, kan het papier verkleuren op plaatsen waar u helemaal niet wilt afdrukken. U kunt oververhitting voorkomen of uitstellen door lichter (lagere dichtheid) af te drukken, door de afbeelding minder zwart te maken (bijvoorbeeld door achtergronden en kleuren in grafieken en presentaties weg te halen) en ervoor te zorgen dat de printer voldoende ventilatie en ruimte rondom heeft. <b>Motor:</b> Als het apparaat continu wordt gebruikt, loopt de motor warm. In dat geval zal de printer stoppen en na te zijn afgekoeld weer verdergaan.  <b>OPMERKING</b> Deze toestand kan zich vaker voordoen wanneer de printer op grote hoogte (boven 3 048 meter) wordt gebruikt. Door de ijle lucht kan de printer minder goed afkoelen.
Fout bij gegevensontvangst	Bij instabiele communicatie worden gegevens mogelijk niet correct ontvangen. Verbeter de communicatie-omstandigheden en breng dan opnieuw een verbinding tot stand.
Printer in opstartmodus	Neem voor hulp contact op met de Brother-leverancier of de klantenservice van Brother om het probleem op te lossen.

## Problemen oplossen





### Papierproblemen

Probleem	Oplossing
Het papier is vastgelopen in de printer	Zie <i>Vastgelopen papier verwijderen</i> .
Het papier wordt doorgevoerd, maar er komt niets op het papier	Gebruik origineel thermisch papier van Brother. De afdrukzijde moet, van voren gezien, naar beneden wijzen.
Het papier wordt niet doorgevoerd, terwijl de motor wel draait	Het uitvoerpaneel moet volledig gesloten zijn. U dient origineel thermisch papier van Brother te gebruiken. Ander papier wordt mogelijk niet goed doorgevoerd in de printer. Als u dan nog problemen ondervindt, is de printer mogelijk beschadigd. Neem voor hulp contact op met uw Brother-leverancier of de klantenservice van Brother.

### Afdrukproblemen

Probleem	Oplossing
De afbeelding is op veel plaatsen in elkaar gedrukt of uitgerekt	Controleer of het uitvoerpaneel open is blijven staan tijdens het afdrukken. Sluit het uitvoerpaneel volledig, als dat het geval is. U dient origineel thermisch papier van Brother te gebruiken. Zorg ervoor dat het papier niet kreukelt voordat u het invoert.

## Pagina's worden niet afgedrukt

Probleem	Oplossing
Het DATA-lampje blijft groen branden, maar de printer drukt niet af	<ul style="list-style-type: none"> <li>■ De printer heeft niet alle ontvangen gegevens afgedrukt. Wacht tot de printer klaar is.</li> <li>■ Plaats een nieuw vel papier in de printer als er geen papier is geladen.</li> <li>■ Als de printer niet afdruckt, terwijl er wel papier is geladen, moet u het papier verwijderen en opnieuw plaatsen.</li> <li>■ Schakel de printer uit en weer in en probeer opnieuw af te drukken.</li> </ul> <p><b>OPMERKING</b> Als de printer verbonden is via Wi-Fi (alleen PJ-773), wordt die verbinding verbroken als de printer wordt uitgeschakeld. Als de printer opnieuw wordt ingeschakeld, kan het ongeveer 15 seconden duren voordat de Wi-Fi-verbinding is hersteld.</p> <ul style="list-style-type: none"> <li>■ Er kunnen zich problemen voordoen als u eenvoudige ASCII-tekst naar de printer stuurt. Als er een CR-/LF-opdracht ontbreekt aan het einde van een regel, of als er een formulierdoorvoeropdracht ontbreekt aan het einde van de laatste regel, blijft de printer mogelijk wachten op meer gegevens. Probeer een andere pagina af te drukken of druk op de knop  (Doorvoeren) om papier door te voeren.</li> <li>■ Mogelijk is de printer opgestart in massaopslagmodus (zie de <i>Online Gebruikershandleiding</i> voor meer informatie). Schakel de printer uit en dan weer in.</li> </ul>
De toepassing op de computer zou gegevens naar de printer moeten sturen, maar het DATA-lampje gaat niet groen branden	<ul style="list-style-type: none"> <li>■ Bij een USB-aansluiting: <ol style="list-style-type: none"> <li>1 Sluit de USB-kabel stevig en correct aan.</li> <li>2 Probeer het met een andere USB-kabel.</li> </ol> </li> <li>■ Bij een Bluetooth-verbinding (alleen PJ-762/PJ-763/PJ-763/PJ-763MFi): <ol style="list-style-type: none"> <li>1 Controleer of het Bluetooth-lampje  blauw brandt. Als het Bluetooth-lampje  knippert of niet brandt, is er geen Bluetooth-verbinding tot stand gebracht. Raadpleeg <i>Verbinding via Bluetooth (alleen PJ-762/PJ-763/PJ-763MFi)</i> voor het tot stand brengen van een Bluetooth-verbinding.</li> <li>2 Geef de Bluetooth-instellingen correct op in Printer Instelling Tool (zie de <i>Online Gebruikershandleiding</i> voor meer informatie).</li> </ol> </li> <li>■ Bij een Wi-Fi-verbinding (alleen PJ-773): <ol style="list-style-type: none"> <li>1 Controleer of het Wi-Fi-lampje  blauw brandt. Als het Wi-Fi-lampje  knippert of niet brandt, is er geen Wi-Fi-verbinding tot stand gebracht. Raadpleeg <i>Verbinding via Wi-Fi® (alleen PJ-773)</i> voor het tot stand brengen van een Wi-Fi-verbinding.</li> <li>2 Geef de Wi-Fi-instellingen correct op in Printer Instelling Tool (zie de <i>Online Gebruikershandleiding</i> voor meer informatie).</li> </ol> </li> </ul>

## Pagina's worden gedeeltelijk afgedrukt

Probleem	Oplossing
Het DATA-lampje dooft terwijl er een pagina achterblijft in de printer	De computer of het mobiele apparaat heeft mogelijk geen volledige pagina met gegevens verzonden. Probeer het document opnieuw af te drukken. De computer of het mobiele apparaat heeft mogelijk verkeerde gegevens over het paginaformaat verzonden, of het formaat van het geladen papier is niet juist.
Er komt een deels afgedrukte pagina uit de printer en het DATA-lampje blijft groen branden of knipperen	Gebruik de juiste instelling voor papierformaat.

## Printeronderhoud

### De rol schoonmaken

Vuil en stof op de rol kan tot gevolg hebben dat papier niet goed wordt ingevoerd (een scheef afdrukbeeld) en de printkwaliteit te wensen over laat (vervormd afdrukbeeld).

Voer de volgende procedure uit om de rol schoon te maken:

1. Zet de printer aan en zorg ervoor dat geen papier is geladen.
2. Plaats het reinigingsvel in de papierinvoeropening. De tekst "CLEANING SHEET" (reinigingsvel) dient rechtop te staan en leesbaar te zijn vanaf de voorkant van de printer. De rol trekt het reinigingsvel naar de beginpositie.

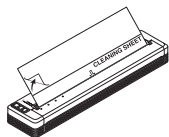

3. Verwijder het schutpapier van de bovenste helft van het reinigingsvel, zoals weergegeven.

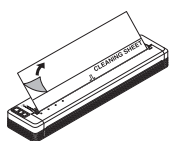

### OPMERKING

Verwijder het schutpapier niet van de onderste helft van het reinigingsvel.

4. Houd de knop  (Doorvoeren) langer dan twee seconden ingedrukt. Het papier wordt doorgevoerd en het reinigingsvel wordt uitgeworpen.

### De behuizing van de printer schoonmaken

Veeg de behuizing van de printer af met een droge doek.

Bevochtig de doek niet en zorg ervoor dat er geen water in de printer komt. Gebruik geen benzol, alcohol, thinner of schoonmaakmiddelen die schurend, alkalisch of zuur zijn. Dergelijke schoonmaakmiddelen kunnen de behuizing van de printer aantasten.

## Productspecificaties

<b>Modelnaam</b>	<b>PJ-722/PJ-723/PJ-762/PJ-763/PJ-763MFi/ PJ-773</b>
<b>Afmetingen</b>	Circa 255 (B) x 55 (D) x 30 (H) mm
<b>Gewicht</b>	Ca. 480 g (exclusief batterij, papier) Ca. 610 g (inclusief batterij, exclusief papier)
<b>Afdrukken</b>	
<b>Methode</b>	Direct thermisch afdrukken
<b>Interface</b>	
<b>USB</b>	USB ver. 2.0 (Full Speed) (mini-B, randapparaat) Printerklasse: Massaopslag (2,5 MB geheugen)
<b>Bluetooth (alleen PJ-762/PJ-763/ PJ-763MFi)</b>	<b>PJ-762/PJ-763</b> Ver. 2.1 + EDR klasse 1 Ondersteunde profielen: SPP, OPP, BIP, HCRP  <b>PJ-763MFi</b> Ver. 2.1 + EDR klasse 1 Ondersteunde profielen: SPP, OPP, BIP, HCRP, iAP
<b>Wi-Fi (alleen PJ-773)</b>	<ul style="list-style-type: none"><li>• Wireless Direct: IEEE 802.11g/n</li><li>• Ad-hocmodus: IEEE 802.11b/g/n</li><li>• Infrastructuurmodus: IEEE 802.11b/g/n</li><li>• WPS 2.0</li></ul>
<b>Omgeving</b>	
<b>Bedrijfstemperatuur</b>	-10-50 °C
<b>Bedrijfsvochtigheid</b>	20-80 % (geen condensatie)
<b>Opslagtemperatuur</b>	-20-60 °C
<b>Vochtigheidsgraad bij opslag</b>	20-80 % (geen condensatie)

## Printerinstellingen controleren

Met deze functie drukt u een rapport met printerinstellingen af op Letter-formaat zonder de printer aan te sluiten op een computer of mobiel apparaat. (Het rapport past op papier van A4-formaat.)

### OPMERKING

In het printerrapport staat de volgende informatie: De programmaversiegegevens, apparaatinstellingsgegevens, serienummer, Bluetooth-instellingsgegevens (voor PJ-762, PJ-763 of PJ-763MFi) en Wi-Fi-instellingsgegevens (alleen PJ-773).

Ga als volgt te werk om het rapport met printerinstellingen af te drukken:

1. Zet de printer aan en zorg ervoor dat geen papier is geladen.
2. Houd de knop  (Doorvoeren) ingedrukt tot het DATA-lampje rood gaat branden.
3. Plaats een vel origineel thermisch papier van Brother in de papierinvoeropening van de printer. Het rapport wordt automatisch afgedrukt; daarna keert de printer terug naar de stand-bystand.

## Internetadressen

Brother website wereldwijd: [www.brother.com](http://www.brother.com)

Brother Developer Center: [www.brother.com/product/dev/](http://www.brother.com/product/dev/)

Ga naar het Brother Solutions Center voor FAQ's (veelgestelde vragen), tips om problemen op te lossen en updates voor stuurprogramma's en toepassingen: [support.brother.com/](http://support.brother.com/)