

H110 Gebruikershandleiding

Nederlands

Met uw nieuwe Brother P-touch labelapparaat kunt u veel verschillende, zelfklevende labels maken. Deze machine gebruikt "TZe"-tapes van Brother in breedtes van 3,5 mm t/m 12 mm.

"TZe"-tapecassettes zijn in veel kleuren en afmetingen verkrijgbaar. Ga naar www.brother.com voor een volledig overzicht van tapes die geschikt zijn voor uw machine.

Lees deze handleiding zorgvuldig voordat u de machine gaat gebruiken, en bewaar deze op een handige plaats zodat u er later dingen in kunt opzoeken.

Ver. 0

1 AAN DE SLAG

Voeding en tapecassette

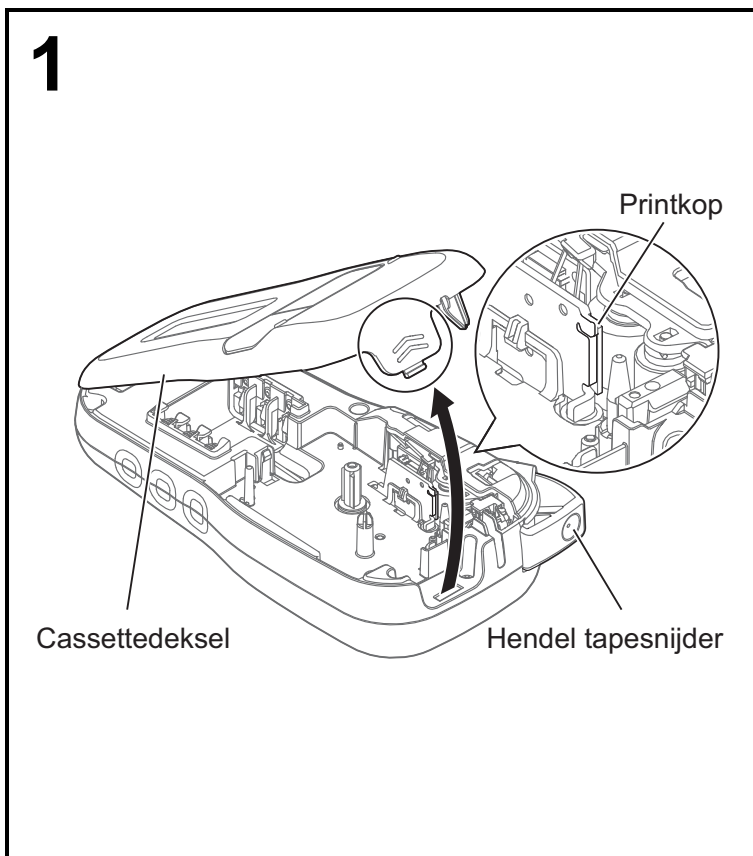

Open het cassettedeksel door op het gemarkeerde gebied aan de bovenkant van de machine te drukken.

- Schakel altijd de stroom uit als u de batterijen of de tapecassette vervangt.

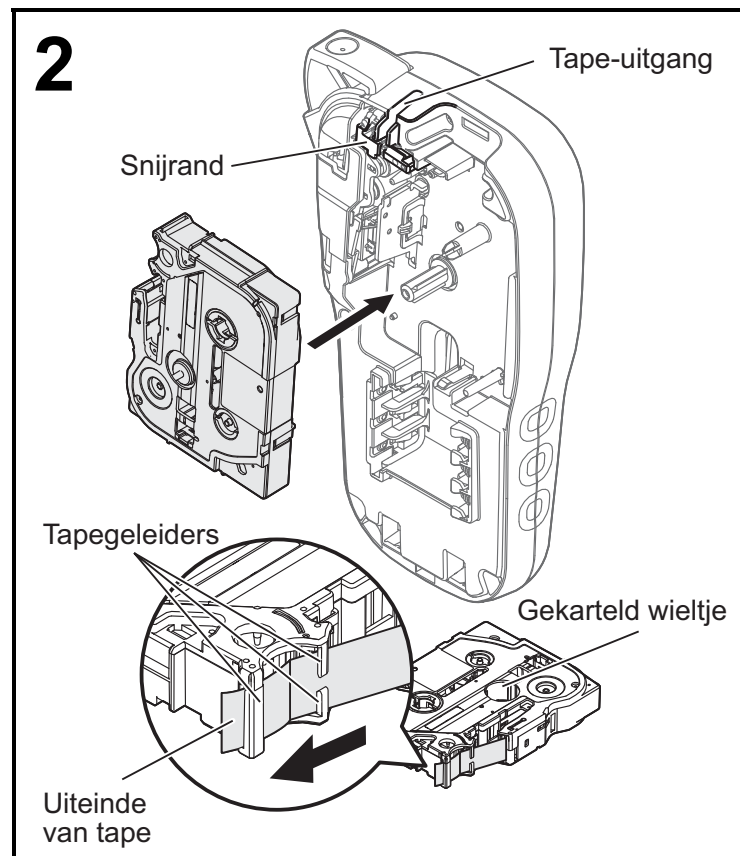

Plaats een tapecassette en zorg ervoor dat deze op zijn plaats klikt.

- Zorg dat het uiteinde van de tape onder de tapegeleider doorloopt.
- Gebruik in deze machine uitsluitend originele Brother P-touch TZe-tapes.

Bij gebruik van de optionele netspanningsadapter (AD-24ES)

1. Steek de adapterkabel in de aansluiting voor de netspanningsadapter aan de onderkant van de machine.
2. Steek de stekker in het dichtstbijzijnde standaardstopcontact.
Gebruik AAA-alkalinebatterijen (LR03) of Ni-MH-batterijen (HR03) samen met de netspanningsadapter voor een back-up van het geheugen.

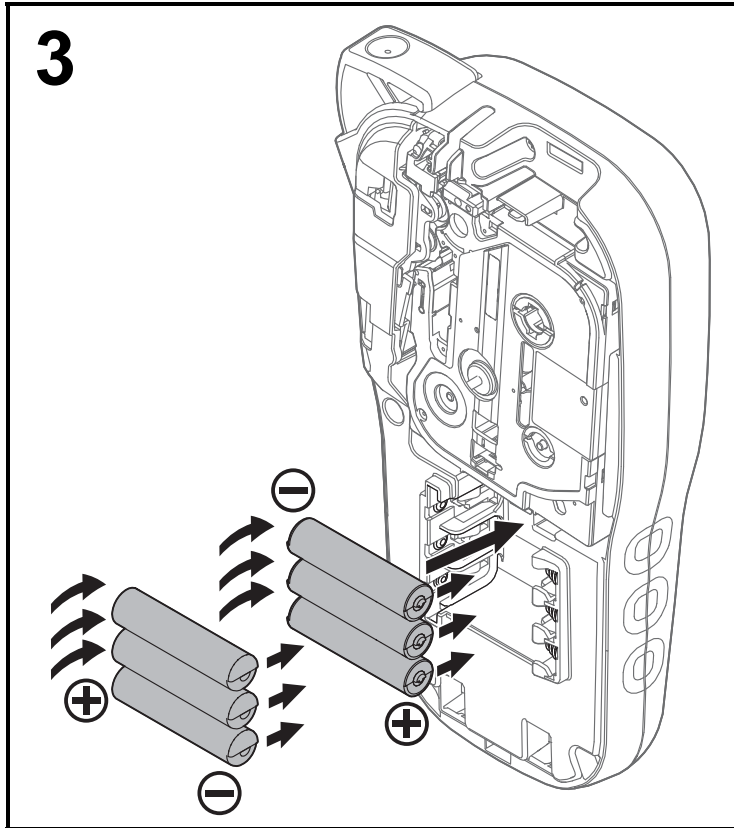

Plaats zes nieuwe AAA-alkalinebatterijen (LR03) of volledig opgeladen Ni-MH-batterijen (HR03), waarbij u ervoor zorgt dat de polen in de juiste richting wijzen.

Alkalinebatterijen:

vervang altijd alle zes batterijen tegelijk door zes nieuwe batterijen.

Ni-MH-batterijen:

vervang altijd alle zes batterijen tegelijk door zes volledig opgeladen batterijen.



- 1 Plaats de twee haken aan de onderkant van het cassettedeksel in de sleuven van de machine.
- 2 Sluit het cassettedeksel stevig, en zorg ervoor dat het vastklikt.

Lcd-scherm

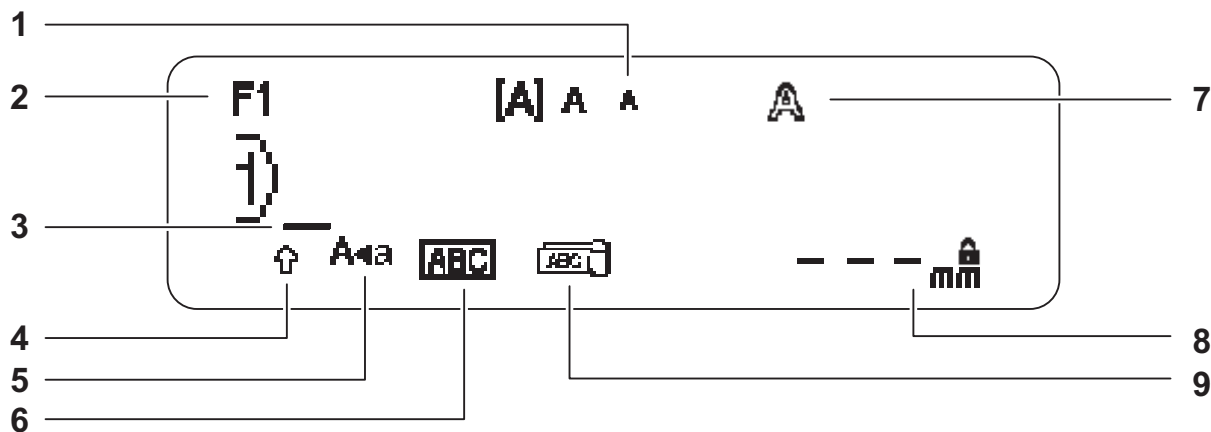

- | | | |
|---------------|----------------------------|-------------------------------------|
| 1. Grootte | 5. Hoofdletters | 8. Lengte label |
| 2. Lettertype | 6. Onderstrepen/Omkadering | Bij selectie van een bepaalde |
| 3. Cursor | 7. Stijl | labellengte wordt ook weergegeven. |
| 4. Shift | | 9. Kabel |

OPMERKING

- Op het lcd-scherm wordt een regel van 15 tekens weergegeven, maar u kunt een tekst tot 80 tekens invoeren.
- De labellengte die op het lcd-scherm wordt weergegeven, kan licht afwijken van de werkelijke lengte van het afgedrukte label.

Begininstellingen

1 Zet de machine aan.

Zorg voor voeding met behulp van zes AAA-batterijen of de optionele netspanningsadapter (AD-24ES), en druk op om de stroom in te schakelen.

2 Stel de taal in.

Menu → / [Taal] OK → / [English/Español/Français/Hrvatski/Italiano/Magyar/Melayu/Nederlands/Norsk/Polski/Português/Portug. (BR)/Română/Slovenski/Slovenský/Suomi/Svenska/Türkçe/Čeština/Dansk/Deutsch] OK .

3 Stel de maateenheid in.

De standaardinstelling is [mm].

Menu → / [Eenheid] OK → / [inch/mm] OK .

OPMERKING

- De machine wordt automatisch uitgeschakeld als er gedurende vijf minuten niet op een toets wordt gedrukt.
- Druk op om een bewerking te annuleren.
- Nadat u op hebt gedrukt, wordt op de machine "Geaccepteerd" weergegeven om uw instellingen te bevestigen.

► Voor België

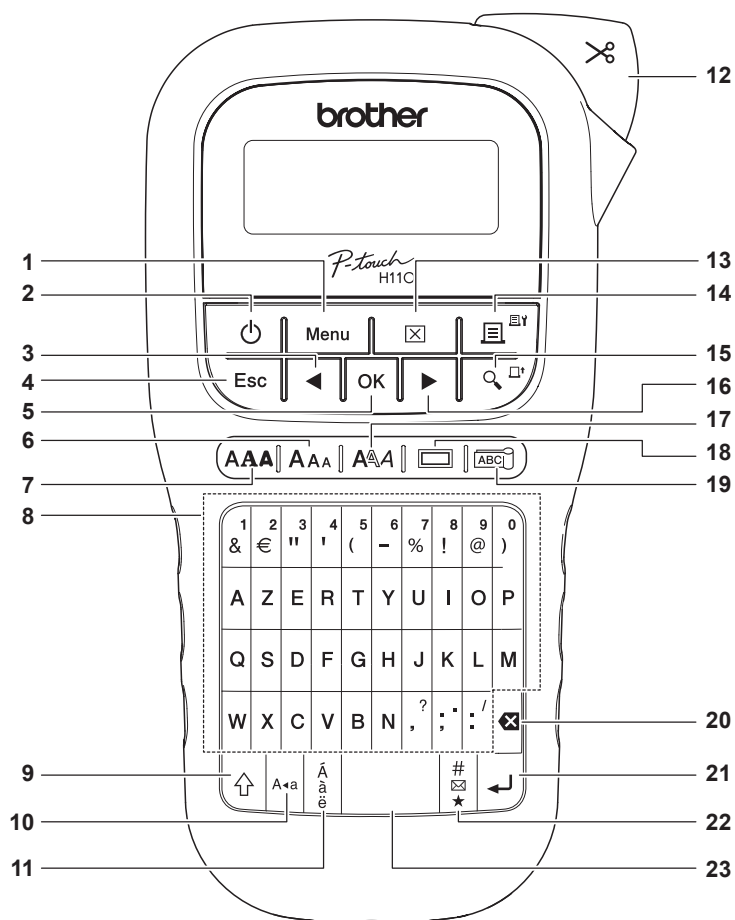

► Voor Nederland

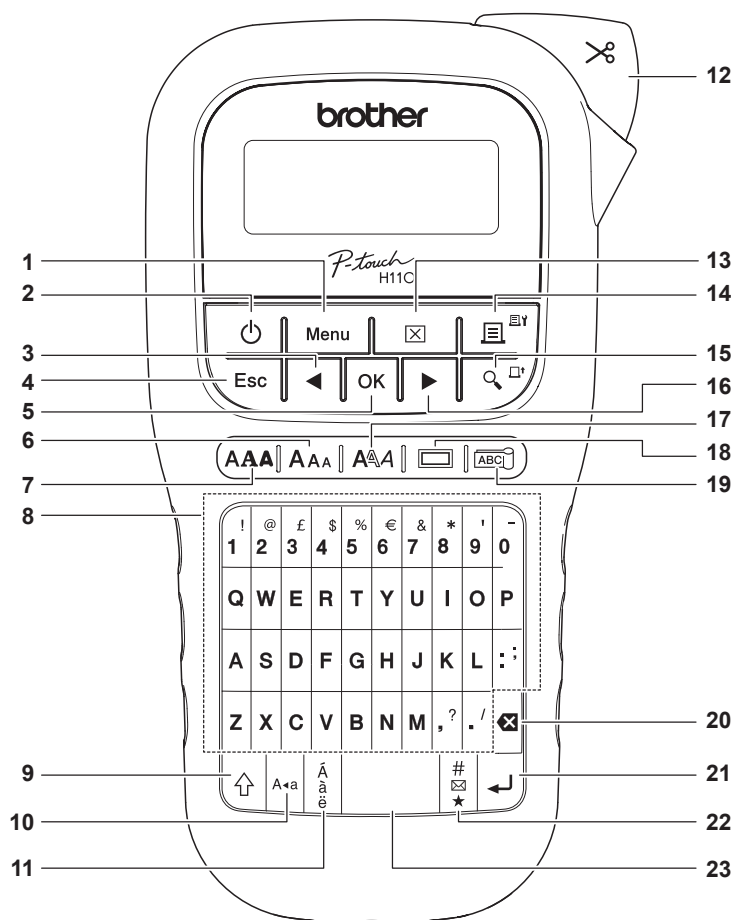

De standaardtaal is "Engels".

- | | | |
|--|--|---------------------|
| 1. Menu-toets | 9. Shift-toets | 17. Stijl-toets |
| 2. Aan-/uittoets | 10. Hoofdlettertoets | 18. Kadertoets |
| 3. Cursortoets: Links (in combinatie met de Shift-toets: naar het begin van de tekst.) | 11. Accenttoets | 19. Kabeltoets |
| 4. Esc-toets | 12. Hendel tapesnijder | 20. Backspace-toets |
| 5. OK-toets | 13. Wistoets | 21. Enter-toets |
| 6. Grootte-toets | 14. Toets Afdrukken | 22. Symbooltoets |
| 7. Lettertypetoets | 15. Voorbeeldtoets | 23. Spatiebalk |
| 8. Tekentoets | 16. Cursortoets: Rechts (in combinatie met de Shift-toets: naar het einde van de tekst.) | |

OPMERKING

- Druk bij het selecteren van instellingen op de spatiebalk om naar het standaarditem terug te keren.
- Door op de Voorbeeldtoets te drukken wordt een afdrukvoorbeeld van het label weergegeven dat kan verschillen van het werkelijk afgedrukte label.

1 AAN DE SLAG (vervolg)

Contrast

Met deze functie kunt u de helderheid van het lcd-scherm instellen. U kunt kiezen uit vijf helderheidsniveaus.

De standaardinstelling is [0].

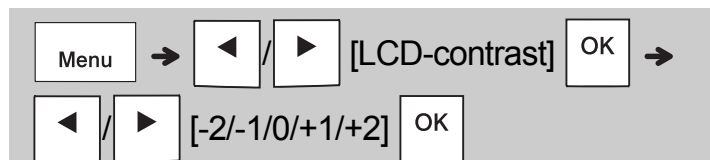

- Druk op de spatiebalk om de standaardinstelling te activeren.



2 BASISGEBRUIK

Tekst invoeren

► Wisselen tussen hoofdletters/kleine letters



Druk op  om te wisselen tussen hoofdletters en kleine letters.

Hoofdletters ( AAN) Kleine letters ( UIT)

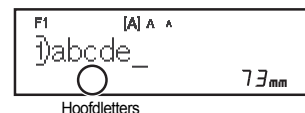
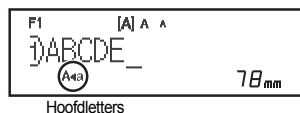

► Labels met twee regels maken

Plaats de cursor daar waar u de volgende regel wilt beginnen en druk op . Gebruik tape van 9 of 12 mm breed voor afdrukken met twee regels.

Regel 1

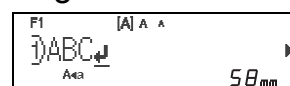

Labelafbeelding



Regel 2

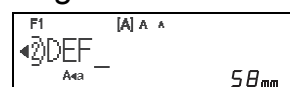

● OPMERKING

- Het symbool Return () wordt weergegeven als u op de Enter-toets drukt om aan te geven dat u een tweede regel tekst wilt invoeren.

► Tekens met accenten invoeren

Druk op  om een teken met accent in te voeren.



- Raadpleeg de tabel met tekens met accent in deze handleiding.
- Druk op  om een bewerking te annuleren.
- De volgorde waarin de tekens met accenten worden weergegeven, is afhankelijk van de geselecteerde taal voor het LCD-scherm.

Tekst invoeren (vervolg)

► De labelbreedte wijzigen



Breedte		Normaal	
		x 2	
		x 1/2	

► Lengte label wijzigen



● OPMERKING

- Knip met een schaar na het afdrukken van het label langs de stippellijn (:) zodat de labellengte gelijk is aan de afbeelding op het lcd-scherm.
- Bij selectie van een bepaalde labellengte wordt ook weergegeven op het lcd-scherm.
- Door op de spatiebalk te drukken wordt [Automatisch] weergegeven.
- Druk op de spatiebalk om de standaardinstelling te activeren.

► Tekst verwijderen



● OPMERKING

- Voor het wissen van alle tekst en instellingen of alleen tekst drukt u op



Labels afdrukken

► Voorbeeld

U kunt een voorbeeld van de tekst weergeven voordat u deze afdrukt.



- Door op de Voorbeeldtoets te drukken wordt een afdrukvoorbeeld van het label weergegeven dat kan verschillen van het werkelijk afgedrukte label.
- Druk op [←] / [→] om verborgen tekst weer te geven als niet alle tekst in één keer op het lcd-scherm kan worden weergegeven.
- Druk op [OK] / [↵] / [Esc] om de voorbeeldmodus af te sluiten.

► Doorvoeren (tapedoorvoer)



- Met deze functie wordt ongeveer 25 mm lege tape doorgevoerd.

► Afdrukken

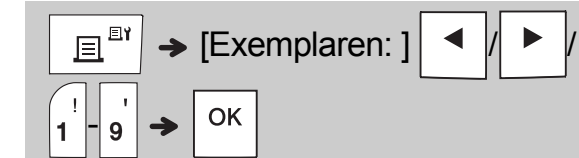

- Druk op [OK] zonder het aantal exemplaren op te geven als u slechts één exemplaar van een label wilt afdrukken.
- U kunt per label maximaal 9 exemplaren afdrukken.
- Het aantal afdrukken kan ook worden opgegeven door op een nummertoeets te drukken.
- Druk na de melding "Afsnijden aub" op de hendel van de tapesnijder in de rechterbovenhoek van de machine om een label af te snijden. Op het scherm wordt gedurende twee seconden "Afsnijden aub" weergegeven.
- Voorkom tapeschade door de hendel van de tapesnijder niet aan te raken als het bericht "Even geduld aub" wordt weergegeven.
- Om het schutpapier van de achterzijde te verwijderen, vouwt u het label in de lengte met de tekst naar binnen gericht, om de randen van het papier zichtbaar te maken. Trek vervolgens de papierdelen één voor één van de achterzijde en breng het label aan.

Labels afdrukken (vervolg)

► Afdrukopties gebruiken

[Nummering]

Met behulp van Automatische nummering kunt u een serie van maximaal negen labels afdrukken. Met deze functie kunt u na elke afdruk van een label een geselecteerd begingetal automatisch met één verhogen. Het aantal labels dat u per keer kunt afdrukken, hangt af van het eerste getal.

Voorbeeld: Exemplaren afdrukken van een label met een serienummer (0123, 0124 en 0125).

Voer cijfers → / in. Ga met de cursor naar het cijfer dat u wilt verhogen

/ [Nummering] OK →

/ 3-5 inst. OK

- Selecteer het hoogste nummer dat u wilt afdrukken bij het instellen van het nummer.

[Spiegelen]

Voorbeeld: Volg de instructies hieronder na het invoeren van "J.SMITH" als u "J.SMITH" gespiegeld wilt afdrukken.

Voer de tekst/tekens in → + →

/ [Spiegelen] OK → [Gespiegeld?]

OK

J`SMITH

- Gebruik transparante tape voor de functie [Spiegelen], zodat de labels correct kunnen worden gelezen van de andere kant als ze zijn aangebracht op glas, vensterglas of ander transparant materiaal.

► Marge instellen ()

→ / [Marge] OK →

/ [Volledig/Half/Smal/ Kettingdruk] OK

[Volledig]/[Half]/[Smal]

Voor gelijke marges aan weerszijden van de tekst.

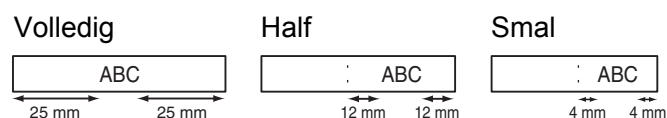

[Kettingdruk]

Gebruik deze instelling als u meerdere labels met een minimale marge wilt afdrukken.

1. Voer tekst in.
2. Druk op , daarna wordt [Exemplaren:] weergegeven.
3. Druk op / of voer een aantal in met de cijfertoetsen om het aantal exemplaren te selecteren.
4. Druk op . Het afdrukken begint en vervolgens wordt de melding "Doorvoeren OK?" weergegeven.
5. Druk op om meer tekst in te voeren.
6. Wis de tekst, voer de tekst voor het volgende label in en druk op .
7. Als de melding "Doorvoeren OK?" verschijnt nadat het laatste label is afgedrukt, drukt u op .
8. Nadat u de tape hebt doorgevoerd, drukt u op de hendel van de tapesnijder om de ketting met labels af te snijden.

Labels afdrukken (vervolg)

OPMERKING

- Voer bij de instelling [Kettingdruk] de tape door voordat u op de hendel van de tapesnijder drukt, omdat anders wellicht een deel van de tekst wordt afgesneden.
- Bij de instelling [Half] of [Smal] is de weergegeven labellengte de afstand van de afgedrukte punten (:) tot het einde van het label. Knip met een schaar af langs de stippellijn (:).

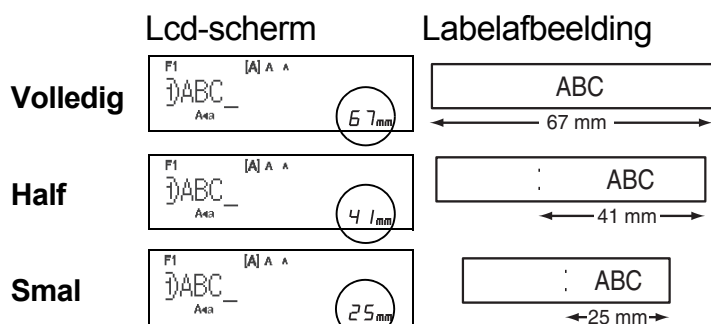

- Stel de marge in op [Smal] als u meer dan één exemplaar van een label wilt afdrukken met de kleinste marge.
- Trek niet aan de tape, omdat hierdoor de tapecassette beschadigd kan raken.

Labelbestanden opslaan

U kunt maximaal 15 labels opslaan en in een later stadium weer opvragen om af te drukken. U kunt per bestand maximaal 80 tekens opslaan en in het gehele geheugen maximaal 1 200 tekens. U kunt de opgeslagen labels ook bewerken en overschrijven.

► Opslaan

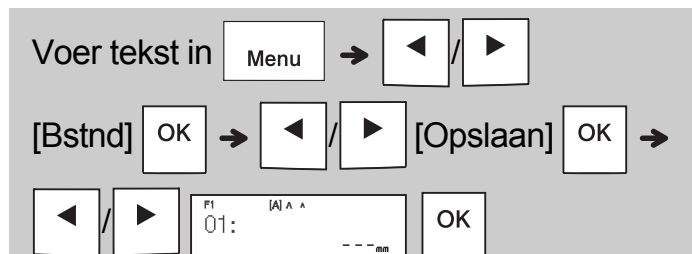

► Afdrukken

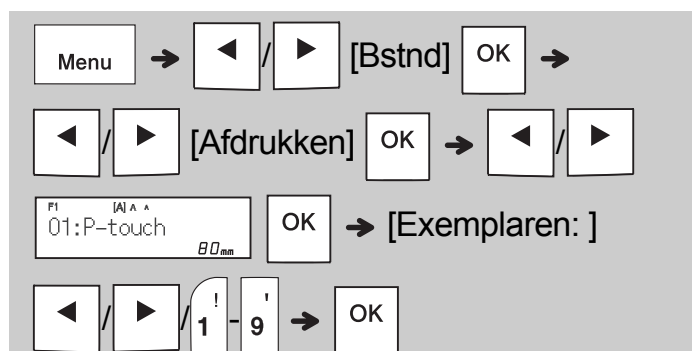

► Openen

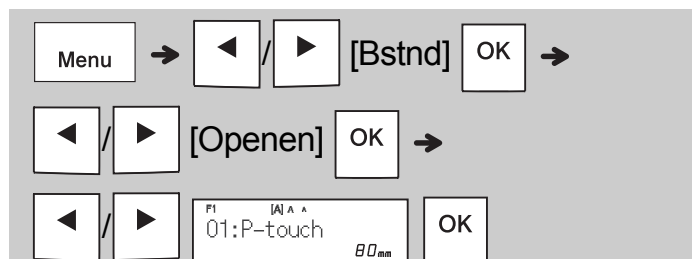

OPMERKING

- U kunt ook op  →  drukken om het menu Bestand te openen.
- Als u probeert onder een bepaald nummer een label op te slaan terwijl onder dat nummer al een label is opgeslagen, wordt de vraag "Overschrijven?" weergegeven. Druk op  om het nieuwe label op te slaan. Druk op  om te annuleren.
- U moet tekst invoeren voordat u de functie Opslaan kunt gebruiken.

3 WERKEN MET SJABLONEN

Kabellabel

Met deze functie kunt u twee types kabellabels maken.

Kabellabelsjabloon 1: 

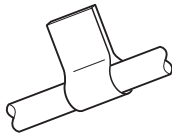

Kabellabelsjabloon 2: 

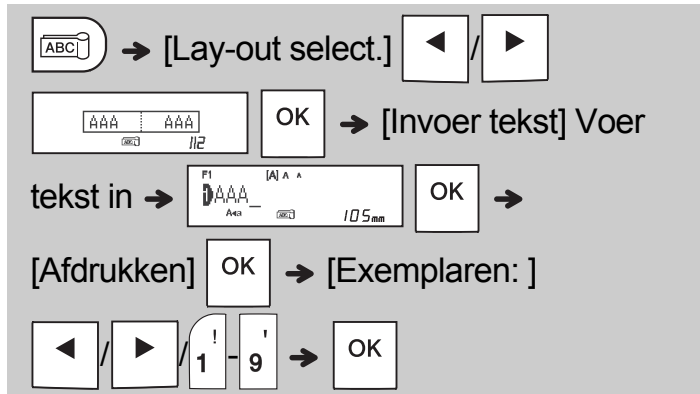

Voorbeeld: Kabellabel 1





OPMERKING

- Labellengte is alleen automatisch. U kunt geen labellengte instellen.
- Voor het wissen van alle tekst en instellingen of alleen tekst drukt u op   / 

[Tkst&Form.]/[Alln Tkst] 

- Terwijl u teksten invoert, kunt u instellingen opgeven voor Lettertype, Grootte, Opmaak en Kader.
- Voer een van de volgende handelingen uit om het menu voor sjablonen te verlaten en naar het scherm voor tekstinvoer terug te keren:

a) Druk op .

b) Druk op  /  om [Afsluiten] te selecteren, en druk op  wanneer "Afdrukken" wordt weergegeven.

- Druk op de Voorbeeldtoets wanneer [Afdrukken] op het lcd-scherm verschijnt om een afdrukvoorbeeld van een label weer te geven.
- Labels die u met behulp van sjablonen gemaakt hebt, kunt u niet in het geheugen opslaan.

Tekstlabel



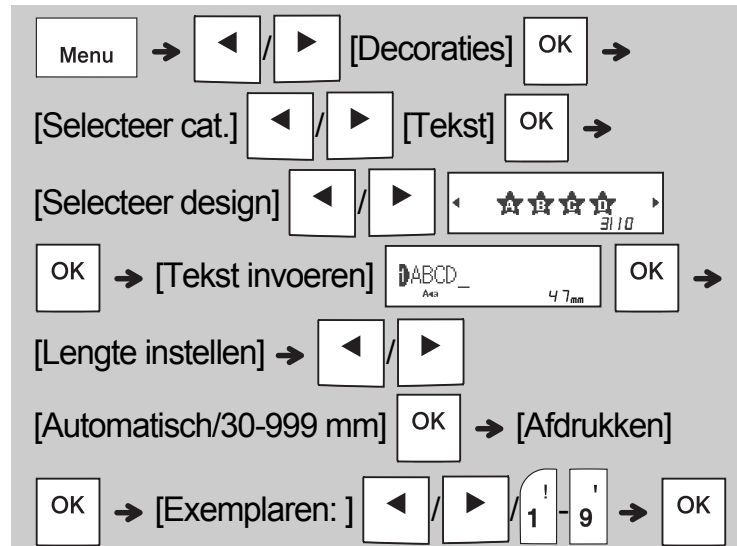

Met deze functie kunt u verschillende labels maken met behulp van de ingebouwde sjablonen. Zie de tabel met sjablonen voor tekstlabels in deze handleiding.

► Voorbeeld: 





[Sjabloon met één afbeelding die herhaald wordt]



OPMERKING

- Druk op de spatiebalk om terug te keren naar de oorspronkelijke instelling voor de modus "Lengte label". De oorspronkelijke instelling is [Automatisch].
- Plaats de cursor rechts van de tekst die u wilt wissen en druk op  om de tekst te wissen.
- Druk op  als u alle tekst wilt wissen; "Alles wissen" wordt weergegeven. Druk op  om te wissen. Druk op  om te annuleren.
- Tijdens het invoeren van tekst kunt u geen instellingen opgeven voor Lettertype, Grootte, Opmaak en Kader.
- Als u een labellengte instelt die langer is dan standaard ([Automatisch]), wordt het tekstlabel herhaaldelijk afgedrukt binnen de ingestelde lengte. Mogelijk wordt, afhankelijk van de ingestelde lengte, het tekstlabel niet volledig afgedrukt.
- De beschikbare instelling voor de labellengte verandert afhankelijk van het aantal teksten dat u hebt ingevoerd.
- Deze sjablonen zijn beschikbaar bij het gebruik van 12 mm brede tapecassettes.
- U kunt de sjablonen niet bewerken.

Tekstlabel (vervolg)

- Voer een van de volgende handelingen uit om het menu voor sjablonen te verlaten en naar het scherm voor tekstinput terug te keren:
 - a) Druk op .
 - b) Druk op  /  om [Afsluiten] te selecteren, en druk op  wanneer "Afdrukken" wordt weergegeven.
- Druk op de Voorbeeldtoets wanneer [Afdrukken] op het lcd-scherm verschijnt om een afdrukvoorbeeld van een label weer te geven.
- Labels die u met behulp van sjablonen gemaakt hebt, kunt u niet in het geheugen opslaan.
- Wanneer u sjablonen voor tekstlabels of patroonlabels opent, wordt automatisch de meest recente labellengte van afgedrukte tekstlabels of patroonlabels ingesteld.

Patroonlabel



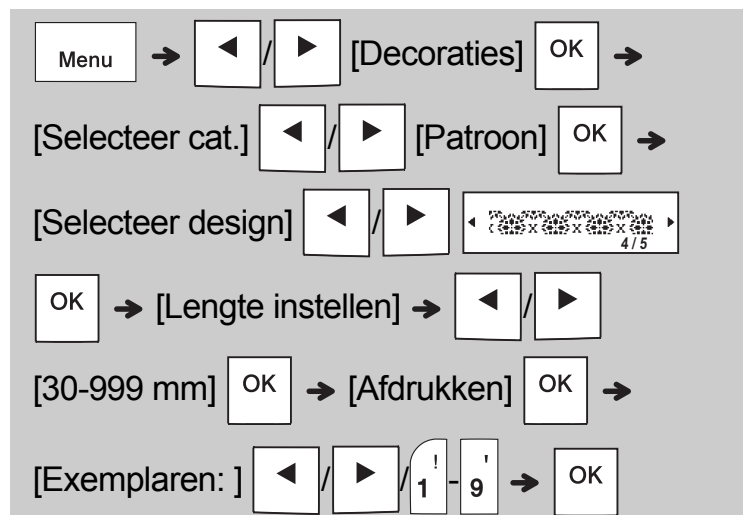

Met deze functie kunt u unieke labels maken met behulp van ingebouwde sjablonen. Zie de tabel met sjablonen voor patroonlabels in deze handleiding.

Tijdens het gebruik van sjablonen voor patroonlabels kunt u geen tekst invoeren.

Voorbeeld: 



OPMERKING

- Druk op de spatiebalk om terug te keren naar de oorspronkelijke instelling voor de modus "Lengte label". De oorspronkelijke instelling is [100 mm].
- Deze sjablonen zijn beschikbaar bij het gebruik van 12 mm brede tapecassettes.
- U kunt de sjablonen niet bewerken.
- Voer een van de volgende handelingen uit om het menu voor sjablonen te verlaten en naar het scherm voor tekstinput terug te keren:
 - a) Druk op .
 - b) Druk op  /  om [Afsluiten] te selecteren, en druk op  wanneer "Afdrukken" wordt weergegeven.
- Druk op de Voorbeeldtoets wanneer [Afdrukken] op het lcd-scherm verschijnt om een afdrukvoorbeeld van een label weer te geven.
- Labels die u met behulp van sjablonen gemaakt hebt, kunt u niet in het geheugen opslaan.
- Wanneer u sjablonen voor tekstlabels of patroonlabels opent, wordt automatisch de meest recente labellengte van afgedrukte tekstlabels of patroonlabels ingesteld.

4 OPMAAKTOETSEN

Lettertypetoets

Druk op  om de instellingen voor lettertype te wijzigen.



Ltrtyp		Helsinki	A 1
		Brussels	A 1
		Florida	A 1

Grootte-toets

Druk op  om de instellingen voor grootte te wijzigen.













Grootte		Groot	
		Gemiddeld	
		Klein	

Stijl-toets

Druk op  om de instellingen voor stijl te wijzigen.



Stijl		Normaal	
		Vet	
		Omtrek	
		Schaduw	
		Cursief	
		C+Vet	
		C+Omtrek	
		C+Schaduw	
		Verticaal	
		Vertcl+Vet	

Kadertoets

Druk op  om een kaderontwerp te selecteren. Zie de tabel met kaderontwerpen in deze handleiding.

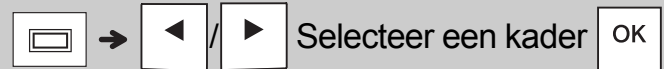

OPMERKING

- Druk op  om een bewerking te annuleren.
- Zie de tabel met voorbeelden van lettertypen in deze handleiding.
- De werkelijke grootte waarmee tekens worden afgedrukt, is afhankelijk van de tapebreedte, het aantal lettertekens, en het aantal invoerregels. Als de lettertekens een minimumgrootte bereiken wordt het geselecteerde lettertype vervangen door een aangepast lettertype dat is gebaseerd op de stijl Helsinki. Zo kunt u labels afdrucken met gebruik van de kleinst mogelijke tekens op smalle of meerregelige labels.







Symbooltoets

► Symbolen invoeren



- Zie de tabel met symbolen in deze handleiding.
- Druk op  om een bewerking te annuleren.
- *1 Er worden maximaal zeven recent gebruikte symbolen toegevoegd aan Historie, als u symbolen selecteert.
- Als u Historie kiest, kunt u geen categorie selecteren.
- U kunt ook kiezen uit de categorieën Basis en Pictogram door op de sneltoetsen te drukken die in deze handleiding vermeld staan.

► Basis

Interpunctie	Spatiebalk	Eenheid	
Wiskunde		Grieks	
Haakjes		Nummer	
Pijlen		Vorm	

► Pictogram

Kantoor	Spatiebalk	Sport	
Tekens		Dier	
Datacom/AV		Vakantie	
Elektrisch		Eten/drinken	
Fun		Keuken	
Smiley		Tuin	
Kleding		Doe-het-zelf	
Voertuig		School	

Specificaties

Afmetingen: (B x D x H)	Circa 109 (B) x 202 (D) x 55 (H) mm
Gewicht:	Ca. 400 g (zonder batterijen en tapecassette)
Voeding:	Zes AAA-alkalinebatterijen (LR03) Zes AAA-Ni-MH-batterijen (HR03) *1 Optionele netspanningsadapter (AD-24ES)
Tapecassette:	Brother P-touch TZe tapebreedtes: 3,5 mm, 6 mm, 9 mm, 12 mm

*1 Bezoek support.brother.com voor de nieuwste informatie over aanbevolen batterijen.

Accessoires

Tapecassettes: Ga naar het Brother Solutions Center op support.brother.com voor de meest actuele informatie over verbruiksartikelen

Netspannings-adapter: AD-24ES

Snijeenheid: TC-4 (vervanging)

Als het mes van de snijeenheid na langdurig gebruik bot wordt en de tape niet meer netjes wordt afgesneden, kunt u het snijblok zoals weergegeven in afbeelding ① omdraaien.

Vervang de snijeenheid door een nieuwe (voorraadnr. TC-4), verkrijgbaar bij de erkende Brother-dealer, als het snijden nog steeds problemen oplevert.

► De snijeenheid vervangen

1. Trek de beide delen van de snijeenheid (groen) uit de machine in de richting van de pijlen in afbeelding ②.
2. Plaats de nieuwe snijeenheid. Druk op de snijeenheid tot die op zijn plaats klikt.

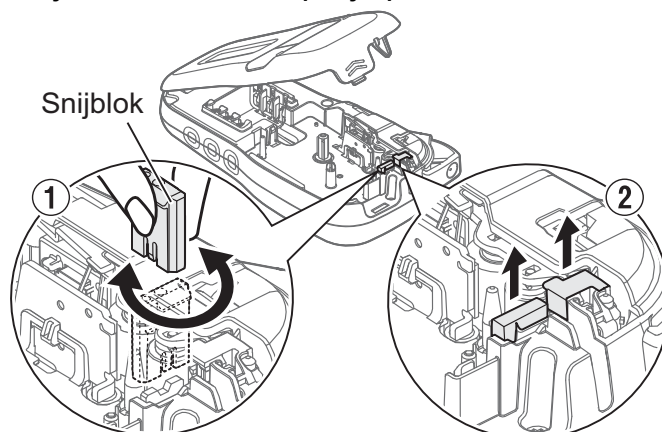









⚠ WAARSCHUWING

Raak het mes van de snijeenheid niet met uw vingers aan.

Problemen oplossen

► Foutmelding

Melding	Oorzaak/oplossing
Batterij zwak!	De batterijen zijn bijna leeg. Bij het gebruik van AAA-alkalinebatterijen: vervang ze door zes nieuwe AAA-alkalinebatterijen. Gebruik geen oude en nieuwe batterijen door elkaar en ook geen alkalinebatterijen met andere batterijtypen. Bij het gebruik van Ni-MH-batterijen: laad ze volledig op.
Batterij leeg!	De geplaatste batterijen zijn bijna leeg en moeten vervangen worden voor verder gebruik van de machine.
Ongeldig!	<ul style="list-style-type: none"> • Er bevindt zich geen tekst boven de cursor terwijl u [Nummering] selecteert. • U hebt een ongeldig teken geselecteerd voor [Nummering]. • U hebt een ongeldig aantal geselecteerd voor [Lengte label]. • Tijdens het gebruik van sjablonen hebt u voor labellengte een ongeldige waarde geselecteerd.
Geen data!	<ul style="list-style-type: none"> • U probeert een tekstbestand af te drukken terwijl er geen gegevens in het geheugen zijn opgeslagen. • U hebt op  gedrukt zonder dat tekst is ingevoerd. • U hebt op  +  gedrukt zonder dat tekst is ingevoerd. • U hebt op  gedrukt zonder dat tekst is ingevoerd. • Druk bij gebruik van sjablonen niet op  of , zonder dat tekst is ingevoerd.
Maar 2 regels! Maar 1 regel!	<ul style="list-style-type: none"> • Zorg dat u het maximale aantal toegestane regels (twee) niet overschrijdt. • U hebt geprobeerd een afdrukvoorbeeld weer te geven van twee regels tekst of twee regels tekst af te drukken, terwijl er tape met een breedte van 3,5 of 6 mm is geplaatst. Plaats bredere tape.
GeenCassette	U hebt geprobeerd een label af te drukken, door te voeren of een afdrukvoorbeeld van een label weer te geven terwijl er geen tapecassette in de machine is geplaatst.
Snijeenh dicht	U hebt tijdens het afdrukken op de hendel van de tapesnijder gedrukt.
Tekst vol!	Zorg dat u het maximaal toegestane aantal tekens niet overschrijdt (80 tekens voor tekst, 50 tekens voor sjablonen. Als uw tekst symbolen bevat, wordt het maximale aantal tekens mogelijk beperkt.).
TkstLang! Wijzig lengte	Maak de tekst korter omdat het aantal ingevoerde tekens de labellengte overschrijdt, of selecteer [Automatisch] als labellengte.

Melding	Oorzaak/oplossing
GeenFrameOK?	<ul style="list-style-type: none"> • U probeert af te drukken op 3,5 mm tape bij een ongeldige instelling Kader AAN. <p>(Selecteer  om af te drukken zonder kader, of  om te annuleren.)</p>
Doorvoeren OK?	• De tape wordt na het afdrukken doorgevoerd terwijl [Kettingdruk] is geselecteerd. Zie "Marge instellen".
Voer 12mm in	• Alleen tapecassettes van 12 mm zijn beschikbaar voor sjablonen.
TapeVerkeerd Gebr. TZe-tape	<ul style="list-style-type: none"> • Gebruik een tapecassette met het -merkteken.

► Wat te doen als...

Probleem	Oplossing
Het scherm blijft leeg nadat u de machine hebt ingeschakeld.	<ul style="list-style-type: none"> • Controleer of u de batterijen met de positieve en negatieve polen in de juiste richting hebt geplaatst. • Vervang de batterijen door zes nieuwe AAA-alkalinebatterijen als ze bijna leeg zijn. Gebruik geen oude en nieuwe batterijen door elkaar en ook geen alkalinebatterijen met andere batterijtypen. • Controleer of u de netspanningsadapter AD-24ES correct hebt aangesloten.
Na afdrukken van het label blijkt er te veel marge (ruimte) te zijn aan weerszijden van de tekst.	Zie "Marge instellen" in deze gebruikershandleiding en selecteer [Half] of [Smal] om smallere marges voor uw label in te stellen.
De machine drukt niet af, of de afgedrukte tekens zijn misvormd.	<ul style="list-style-type: none"> • Controleer of u de tapecassette correct geplaatst hebt. • Vervang de tapecassette als die leeg is. • Controleer of u het cassettedeksel correct gesloten hebt.
De instellingen van de machine zijn automatisch gereset.	<ul style="list-style-type: none"> • De batterijen zijn misschien bijna leeg. Vervang ze door zes nieuwe AAA-alkalinebatterijen. Gebruik geen oude en nieuwe batterijen door elkaar en ook geen alkalinebatterijen met andere batterijtypen. • Alle tekst en opmaakinstellingen op het scherm worden gewist als de voeding langer dan drie minuten wordt onderbroken.
Het afgedrukte label bevat een blanco horizontale streep.	Er kan stof op de printkop aanwezig zijn. Verwijder de tapecassette en veeg met een droog wattenstaafje de printkop met een op en neer gaande beweging voorzichtig schoon. De optionele printkopreinigingscassette (TZe-CL3) is ook verkrijgbaar.

6 HANDIGE TIPS (vervolg)

Problemen oplossen (vervolg)



De machine is "vastgelopen" (d.w.z. er gebeurt niets wanneer op een toets wordt gedrukt, terwijl de machine aan staat).	Zie "De machine resetten".
De machine slaat af wanneer u probeert af te drukken.	<ul style="list-style-type: none">• De batterijen zijn misschien bijna leeg. Vervang ze door zes nieuwe AAA-alkalinebatterijen. Gebruik geen oude en nieuwe batterijen door elkaar en ook geen alkalinebatterijen met andere batterijtypen.• Controleer of u de batterijen correct geplaatst hebt.• U gebruikt een verkeerde netspanningsadapter; de aanbevolen adapter is de AD-24ES.
De tape wordt niet naar behoren doorgevoerd of loopt vast in de machine.	<ul style="list-style-type: none">• Controleer of het uiteinde van de tape goed onder de tapegeleiders is geplaatst.• Er is op de hendel van de tapesnijder gedrukt tijdens het afdrukken. Raak de hendel van de tapesnijder tijdens het afdrukken niet aan.
De taalinstelling wijzigen.	Zie "Begininstellingen".

Snelkoppelingen

Taal	Menu → Spatiebalk
Breedte	Menu → 1
Lengte label	Menu → 2
Marge	Menu → 3
Bstnd	Menu → 4
Decoraties	Menu → 5
Eenheid	Menu → 6
LCD-contrast	Menu → 7

De machine resetten

U kunt de machine resetten wanneer u de fabrieksinstellingen wilt herstellen, of als de machine niet goed functioneert. Alle tekst, instellingen en opgeslagen bestanden worden gewist.

1 Schakel de machine uit, houd  en  ingedrukt, en houd daarna  ingedrukt om de machine weer in te schakelen.

2 Laat eerst de aan-/uitknop los en vervolgens  en .

De machine wordt weer ingeschakeld met een gereset intern geheugen.

⚠ VOORZICHTIG

HET GEBRUIK VAN EEN COMBINATIE VAN VERSCHILLENDE BATTERIJEN (BIJV. Ni-MH EN ALKALINE) KAN LEIDEN TOT EEN EXPLOSIE. VERWIJDER GEBRUIKTE BATTERIJEN VOLGENS DE VOORSCHRIFTEN.

OPMERKING

Aanbevolen batterijen

- Verwijder de batterijen als u de machine langere tijd niet gaat gebruiken.
- Lever oude batterijen in bij een officieel inzamelpunt en gooi ze niet weg bij het normale afval. Houd u aan alle nationale en lokale voorschriften.
- Voorkom kortsluiting en wikkel elke batterij bijvoorbeeld in plakband wanneer u de batterijen wilt opbergen of weggooien. (Zie de afbeelding rechts onderaan.)

(Voorbeeld van isolatie van batterij)

1. Plakband
2. Alkaline- of Ni-MH-batterij

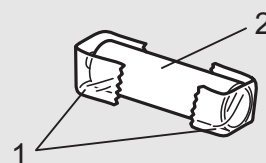

Categorie	Symbol (Basis)	% a
Interpunctie ?!&	. , : ; " ' • ? ! ¿ ¡ - & ~ _ \ / * @ #	
Wiskunde ++±	+ - × ÷ ± = ≥ ≤ ≠	
Haakjes ()[]	() [] < > « » 【 】	
Pijlen →↑	→ ← ↑ ↓ ↔ ⇄ ⇅	
Eenheid %\$	% \$ ¢ € £ ¥ ¢ ° ft.in.m²m³cc ℓ oz.lb.°F°C	
Grieks αβ	α β γ δ μ Ω φ Σ ^α ^Ω	
Nummer ²³¼V	² ³ ¼ ⅓ ½ ⅔ ¾ I II III IV V VI VII VIII IX X	
Vorm ●☆	● ○ ■ □ ★ ☆ ♠ ♡ ♥ ♦ ◇ ♣ ♠ ▲ △ ▼ ▽	

Categorie	Symbol (Pictogram)	🗑️📧
Kantoor	📁 📄 📊 📈 🔑 🗝️ 📧 🕒 🔍 ✂️ 📧 📧	
Tekens	🚫 ⚠️ ♻️ 🚰 🚭 ☠️	
Datacom/AV	📱 🖨️ 📺 🗣️ 📶 📞 🎧 📧 📞 📷 🎵	
Elektrisch	⚡ ⚙️ ⚡ ⚡ ⚡ ⚡ ⚡ ⚡	
Fun	🎉 🎵 🎸 🎪 🎨 🎁 🐾 👍 🎵 🎵 🎨	
Smiley	😊 😐 😐 😐 😐 😐 😐 😐 😐 😐	
Kleding	👕 👖 👗 👘 👙 👚 👔	
Voertuig	🚗 🚲 🚆 🚗 🚗 🚗 🚗	
Sport	🏃 🏈 🏐 🏉 🏐 🏐 🏐 🏐	
Dier	🐱 🐶 🐰 🐵 🐶 🐶 🐶 🐶	
Vakantie	👶 🎄 🐼 🎄 🎄 🎄 🎄 🎄 🎄 🎄 🎄 🎄	
Eten/drinken	🍓 🍌 🍏 🍰 🍕 🍷 🍵	
Keuken	🍴 🍴 🍴 🍴 🍴 🍴 🍴	
Tuin	🌸 🌻 🌻 🌻 🌻 🌻 🌻 🌻 🌻 🌻 🌻 🌻	
Doe-het-zelf	🔪 🔑 🖌️ 🌀 📦 📦 📦	
School	🏫 📏 🏠 📖 📊 🧪 🌐 🧠 📧	

Tekens met accenten

A	Á Â Ã Ä Å Æ Ā Ą Ā Ą	a	á à â ä æ ã ạ ă ą
C	Ç Ć Ć	D	Đ Đ
c	ç ć ć	d	d' ð đ
E	É È Ê Ë Ę Ě Ě	e	é è ê ë ę ě ẽ ẽ ẽ
G	Ĝ Ĝ	I	Í Î Ï Ĳ Ĳ
g	ĝ ĝ	i	í î ï ĳ ĳ
K	Ķ	L	Ł Ł Ł Ł
k	ķ	l	ł ł ł ł
N	Ñ Ñ Ñ Ñ	R	Ŕ Ŕ Ŕ
n	ñ ñ ñ ñ	r	ŕ ŕ ŕ
O	Ó Ò Ô Ø Ö Ő Ő	o	ó ò ô ø ö ő ő
S	Š Š Š Š ß	T	Ŧ Ŧ Þ
s	š š š š ß	t	ŧ ŧ þ
U	Ú Û Ü Ü Ů Ů Ů	u	ú û ü ü ů ů ů
Y	Ý Ÿ	Z	Ž Ž Ž
y	ý ÿ	z	ž ž ž

Voorbeelden van lettertypen

Helsinki	ABC&€39	Florida	ABC&€39
Brussels	ABC&€39		

Tekstlabelsjablonen

01		05		08	
02		06		09	
03		07		10	
04					

Patroonlabelsjablonen

01		03		05	
02		04			

Kaderontwerpen

01	Uit (Zonder kader)	05		09		13	
02	<u>ABCDE</u>	06		10		14	
03	<u>ABCDE</u>	07		11		15	
04		08		12		16	

* Afbeeldingen zijn slechts voor illustratieve doeleinden.