

# GEBRUIKERSHANDLEIDING

# *Pro Lite*

## LCD Monitor

### *Pro Lite X4373UHSU*

NEDERLANDS

Dank u dat u voor deze iiyama LCD monitor heeft gekozen.

Wij raden u aan een paar minuten de tijd te nemen om deze korte maar complete handleiding zorgvuldig door te lezen, voordat u de monitor instaleert en inschakelt. Bewaar deze handleiding goed om later als referentie te gebruiken.

## CONFORMITEITSVERKLARING CE-MARKERING

Deze LCD monitor voldoet aan de eisen van EG/EU-richtlijn 2014/30/EU "EMC-richtlijn", 2014/35/EU "Richtlijn ten aanzien van laagspanning", 2009/125/EG "ErP-richtlijn" en 2011/65/EU "RoHS-richtlijn".

Het niveau van de elektromagnetische gevoeligheid is zo gekozen dat bij aansluiting op het openbare laagspanningsnet zowel binnen als buiten een goede werking wordt verkregen in woongebieden, op bedrijfsterreinen, gebieden met lichte industrie en bij kleinschalige ondernemingen.

IYAMA CORPORATION: Wijkemeerstraat 8, 2131 HA Hoofddorp, The Netherlands

Modelnr. : PL4373UH



Wij bevelen recycling van gebruikte producten aan. Neemt u hiervoor contact op met uw dealer of het iiyama service center. Informatie over recycling kunt u verkrijgen via het internet op het volgende adres: <http://www.iiyama.com>

U kunt vanuit hier toegang verkrijgen tot de web pagina's van verschillende landen.

- Wij behouden ons het recht voor om specificaties zonder voorafgaand bericht te wijzigen.
- Alle handelsmerken die in deze gebruikershandleiding worden gebruikt zijn het eigendom van de respectieve eigenaars daarvan.
- Eprel registratienummer X4373UHSU-B1 : 756755

# INHOUDSOPGAVE

VEILIGHEIDSVOORSCHRIFTEN .....	1
VOORZORGSMAATREGELEN .....	1
SPECIALE OPMERKINGEN OVER LCD MONITOREN.....	3
KLANTENSERVICE .....	3
REINIGING.....	3
VOORDAT U DE MONITOR GEBRUIKT .....	4
EIGENSCHAPPEN .....	4
DE INHOUD VAN HET PAKKET CONTROLEREN.....	4
INSTALLATIE .....	5
INSTALLEREN EN VERWIJDEREN VAN DE VOET .....	6
BESTURINGSELEMENTEN EN AANSLUITINGEN .....	7
FUNCTIES VAN AFSTANDBEDIENING.....	8
DE AFSTANDBEDIENING GEREED MAKEN .....	9
BASISBEDIENING .....	10
DE MONITOR AANSLUITEN .....	13
INSTELLING VAN DE COMPUTER.....	15
DE KIJKHOEK AANPASSEN .....	15
DE MONITOR GEBRUIKEN .....	16
INHOUD VAN HET AANPASSINGSMENU .....	17
STANDBY FUNCTIE .....	27
PROBLEMEN OPLOSSEN .....	28
RECYCLE-INFORMATIE .....	29
BIJLAGE.....	30
SPECIFICATIES.....	30
AFMETINGEN.....	31
ONDERSTEUNENDE TIMING.....	31

# VEILIGHEIDSVOORSCHRIFTEN

## VOORZORGSMAATREGELEN

### WAARSCHUWING

#### GEBRUIK DE MONITOR NIET ALS U PROBLEMEN VERMOEDT

Als u abnormale verschijnselen opmerkt, zoals rook, vreemde geluiden of dampen, moet u onmiddellijk de stekker van de monitor uit het stopcontact halen en contact opnemen met uw dealer of met Iiyama. Het is erg gevaarlijk de monitor nog langer te gebruiken, dit kan brand of elektrische schokken veroorzaken.

#### VERWIJDER NOOIT DE BEHUIZING

Binnen in de monitor bevinden zich hoogspanningscircuits. Als u de behuizing verwijdert, loopt u het risico op brand of elektrische schokken.

#### PLAATS GEEN VOORWERPEN IN DE MONITOR

Plaats geen voorwerpen in de monitor en mors geen vloeibare stoffen zoals water in de monitor. Als dit per ongeluk toch gebeurt, moet u onmiddellijk de stekker van uw monitor uit het stopcontact halen en contact opnemen met uw dealer of met Iiyama. Als u de monitor gebruikt terwijl er zich een voorwerp in bevindt, kan dit brand, elektrische schokken of schade veroorzaken.

#### PLAATS DE MONITOR OP EEN VLAKE, STABIELE OPPERVLAK

De monitor kan, als hij valt of gevallen is, letsel veroorzaken.

#### GEBRUIK DE MONITOR NIET IN DE BUURT VAN WATER

Gebruik de monitor niet op een plaats waar er water op de monitor terecht kan komen. Dit kan brand of elektrische schokken veroorzaken.

#### GEBRUIK DE OPgegeven VOEDING

Zorg ervoor dat u de monitor alleen gebruikt met de opgegeven voeding. Gebruik van de onjuiste voeding zal defecten veroorzaken en kan brand of elektrische schokken tot gevolg hebben.

#### BESCHERM DE KABELS

Trek niet aan het netsnoer of de signaalkabel. Zorg ervoor dat deze kabels niet worden geknikt en dat de monitor of andere zware voorwerpen niet op de kabels worden geplaatst. Als een kabel beschadigd is, kan dat brand of elektrische schokken tot gevolg hebben.

#### ONGUNSTIGE WEERSOMSTANDIGHEDEN

Het is raadzaam om de monitor niet te gebruiken tijdens zware storm. De herhaalde stroomonderbrekingen kunnen defecten veroorzaken. Het is ook raadzaam om tijdens deze omstandigheden de stekker niet aan te raken omdat dit elektrische schokken kan veroorzaken.

### PLAATSING

Zet de monitor niet op een plaats waar plotselinge temperatuurschommelingen kunnen optreden, of in vochtige, stoffige of rokerige ruimten. Dit kan brand, elektrische schokken of schade veroorzaken. Vermijd ook ruimten waar de zon of ander licht rechtstreeks op de monitor kan schijnen.

### PLAATS DE MONITOR NIET OP EEN GEVAARLIJKE PLEK

Als de monitor niet op een geschikte positie geplaatst is kan de monitor omvallen en letsel tot gevolg hebben. Zorg er ook voor dat er geen zware voorwerpen op de monitor geplaatst worden en zorg ervoor dat kinderen niet aan de kabels kunnen trekken en daardoor letsel oplopen.

### ZORG VOOR EEN GOEDE VENTILATIE

Er zijn ventilatie-openingen aangebracht om te voorkomen dat de monitor oververhit raakt. Als de openingen worden afgedekt of als er een voorwerp in de buurt van de openingen wordt geplaatst kan brand ontstaan. Plaats de monitor in verband met de luchtcirculatie ten minste 10cm (4 inches) van de muur af. Bij het verwijderen van de monitorvoet kunnen de ventilatiesleuven aan de achterkant van de monitor worden geblokkeerd. Dit kan de monitor overhitten en brand of schade veroorzaken. Zorg voor voldoende ventilatie bij het verwijderen van de monitorvoet. Als u de monitor gebruikt terwijl deze achterover is gekanteld, op zijn zij ligt of ondersteboven staat, of als de monitor op vloerbedekking of een zachte ondergrond geplaatst wordt, kan ook schade ontstaan.

### HAAL DE STEKKERS LOS ALS U DE MONITOR VERPLAATST

Zet de monitor uit en haal de stekker uit het stopcontact en zorg ervoor dat de signaal kabel niet aangesloten zijn als u de monitor verplaatst. Anders kan dit brand of elektrische schokken tot gevolg hebben.

### HAAL DE STEKKER UIT HET STOPCONTACT

Om ongelukken te voorkomen is het raadzaam om de stekker van de monitor uit het stopcontact te halen als u de monitor lange tijd niet gebruikt.

### TREK AAN DE STEKKER, NIET AAN HET SNOER

Om de stroom-adapter, netsnoer of signaalkabel te verwijderen dient u altijd aan de stekker zelf te trekken en nooit aan het snoer zelf. Dit zou brand en/of een elektrische schok kunnen veroorzaken.

### RAAK DE STEKKER NIET MET NATTE HANDEN AAN

Het in of uit het stopcontact halen van de stekker met natte handen kan elektrische schokken veroorzaken.

### ALS U DE MONITOR OP UW COMPUTER PLAATST

Zorg ervoor dat de computer sterk genoeg is om het gewicht van de monitor te dragen, dit kan schade aan uw computer veroorzaken.

### KIJK UIT VOOR UW HANDEN EN VINGERS!

Let erop dat uw vinger of hand niet bekneld raakt als u de hoek aanpast.

### OPMERKING AANGAANDE 24/7-GEBRUIK

Dit product is niet specifiek ontworpen voor 24/7-gebruik onder alle denkbare omstandigheden.

### VOOR EEN ENKELE GEBRUIKER

Dit product is in eerste instantie bedoeld voor nauwkeurige inspectie door een enkele gebruiker.

## OVERIGE

### ERGONOMISCHE AANBEVELINGEN

Om vermoeide ogen te voorkomen, moet u de monitor niet gebruiken tegen een lichte achtergrond of in een donkere ruimte. Voor optimaal comfort moet u de monitor net onder het oogniveau plaatsen en moet de afstand tussen uw ogen en de monitor 40-60 cm zijn. Als u langere tijd achter de monitor zit is het raadzaam om 10 minuten per uur rust te nemen. Continue kijken naar het beeldscherm kan vermoeidheid van de ogen veroorzaken.

## SPECIALE OPMERKINGEN OVER LCD MONITOREN

De volgende verschijnselen zijn normaal en geven geen probleem aan:

- OPMERKING**
- Als u de LCD-monitor voor de eerste keer aanzet, kan het voorkomen dat het beeld niet in het weergavegebied past van het type computer dat u gebruikt. In dat geval moet u de beeldpositie instellen.
  - Het kan zijn dat de helderheid niet over het hele scherm gelijk is. Dit is afhankelijk van het patroon dat u voor het bureaublad gebruikt.
  - Als gevolg van de aard van het LCD scherm is het mogelijk dat er een nabeeld van het vorige scherm blijft staan na verandering van het beeld, wanneer hetzelfde beeld enkele uren zichtbaar is. In dit geval wordt het scherm langzaam hersteld door het beeld te veranderen of de LCD voor enkele uren uit te zetten.

## KLANTENSERVICE

- OPMERKING**
- Als u het apparaat voor onderhoud moet retourneren en u de originele verpakking niet meer hebt, moet u het apparaat niet in een andere verpakking versturen. Neem contact op met de dichtstbijzijnde iiyama vestiging of dealer voor advies of vervangende verpakking.

## REINIGING

- WAAR-SCHUWING**
- Als er tijdens het schoonmaken voorwerpen of vloeistoffen in de monitor terecht komen, moet u onmiddellijk de stekker uit het stopcontact halen en contact opnemen met uw dealer of met iiyama.

- PAS OP**
- Zet om veiligheidsredenen de monitor uit en haal de stekker uit het stopcontact, voordat u de monitor gaat reinigen.

- OPMERKING**
- Zorg ervoor dat u de beschermlaag van het LCD scherm niet beschadigt door met een hard voorwerp te krabben of te wrijven.
  - Gebruik nooit een van de volgende oplosmiddelen. Hiermee beschadigt u de behuizing en het LCD scherm.

Verdunner	Spray-reiniger
Benzine	Was
Schurende reinigingsmiddelen	Zuur of alkalisch oplosmiddel

- Als de behuizing gedurende een lange periode contact maakt met een product van rubber of plastic, kan dit de verf van de behuizing aantasten.

**BEHUIZING** Vlekken kunt u verwijderen met een doek die licht bevochtigd is met een mild, reinigend oplosmiddel. Veeg de behuizing vervolgens met een zachte droge doek af.

**LCD SCHERM** Periodiek reinigen met een zachte droge doek wordt aanbevolen.  
Gebruik geen tissue papier etc. omdat deze het LCD scherm beschadigen.

# VOORDAT U DE MONITOR GEBRUIKT

## EIGENSCHAPPEN

- ◆ Ondersteunt resoluties tot 3840 × 2160
- ◆ Hoog contrast 4000:1 (Standaard), Verh. Contrast verrichting voorhanden / Helderheid 400cd/m<sup>2</sup> (Standaard) / Snelle reactietijd van 3ms (Grijs tot Grijs)
- ◆ Flicker Free
- ◆ Blue Light Reducer
- ◆ Digital Character Smoothing
- ◆ 2 × 7W stereo luidsprekers
- ◆ Standby Functie
- ◆ Voldoet aan de VESA montagestandaard (200mm×100mm)
- ◆ Opening voor beveiliging

## DE INHOUD VAN HET PAKKET CONTROLEREN

De volgende accessoires bevinden zich in de verpakking. Controleer of deze allemaal aanwezig zijn. Als er iets ontbreekt of beschadigd is, gelieve u contact op te nemen met uw plaatselijke iiyama-dealer of de regionale iiyama-vestiging.

- Stroomkabel\*
- USB-kabel
- Koptelefoon houder
- Snel-start-handleiding
- HDMI-kabel
- Afstandsbediening
- Monitorvoet-Basis met een schroef
- DisplayPort-kabel
- Batterijen (2 stuks)
- Veiligheidsinstructies

### PAS OP

\* De classificatie van de stroomkabel die wordt geleverd in gebieden met 120V is 10A/125V. Als in uw regio een hogere spanning gebruikelijk is, dan moet een stroomkabel met een classificatie 10A/250V worden gebruikt. De garantie gaat echter verloren in geval van problemen of schade die veroorzaakt is door een stroomkabel die niet is geleverd door iiyama.

Gebruik een goedgekeurd stroomkabel groter of gelijk aan H05VVf, 3G, 0,75mm<sup>2</sup>.

## INSTALLATIE

### PAS OP

- Overtuig uzelf voordat u gaat installeren, dat de betreffende muur, plafond of bureaublad arm bestand is tegen het gewicht van de te installeren monitor met de te gebruiken beugel.

### < VESA MUURBEUGEL >

### PAS OP

- Als u de VESA muurbeugel gebruikt hou dan rekening met de dikte van het beugelstation, Draai de M4 Schroeven (4 stuks) aan met de tussenring gebruik de "L" lengte van 10mm om de monitor vast te maken. Als u de schroef er verder in draait kan dat elektrische schokken of schade veroorzaken door het in contact komen met de elektrische onderdelen binnen in de monitor.

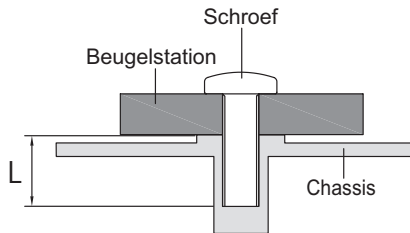

### < DE MONITOR ROTEREN >

De monitor is zo ontworpen dat deze de landscape- stand gebruikt kan worden.

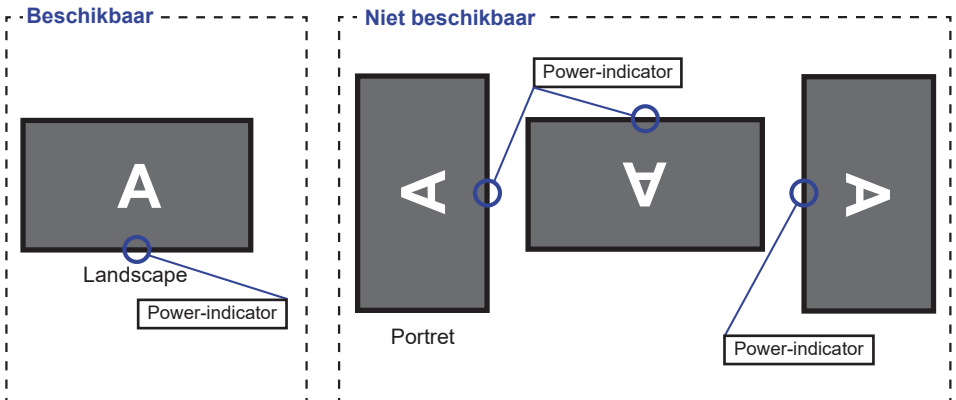



## INSTALLEREN EN VERWIJDEREN VAN DE VOET

### LET OP

- Plaats de monitor op een stabiele ondergrond. De monitor kan letsel of schade veroorzaken als deze omvalt.
- Stoot niet tegen de monitor. Dit kan schade veroorzaken.
- Alvorens de voet te verwijderen, of te monteren, eerst de aansluitkabels verwijderen om elektrische schokken en/of schade te voorkomen.

### <Installatie>

- ① Plaats een zachte doek op tafel voordat u begint zodat de monitor niet kan worden bekrast. Leg de monitor plat op tafel met het beeldscherm naar beneden.
- ② Installeer de Monitorvoet-Basis zoals getoond op onderstaande figuur.
- ③ Draai de 'vleugel-schroef' vast om de Monitorvoet-Basis aan de monitor te bevestigen.

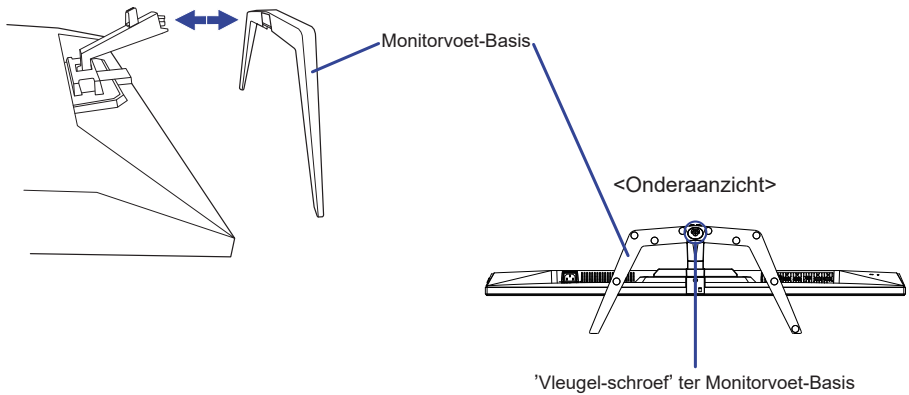

### <Verwijderen>

- ① Plaats een zachte doek op tafel voordat u begint zodat de monitor niet kan worden bekrast. Leg de monitor plat op tafel met het beeldscherm naar beneden.
- ② Draai de 'vleugel-schroef' los om de Monitorvoet-Basis van de monitor te verwijderen.

# BESTURINGSELEMENTEN EN AANSLUITINGEN

<Voorkant>

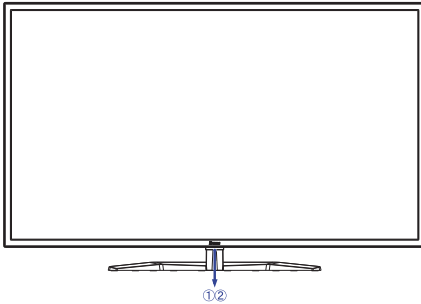

<Achterkant>

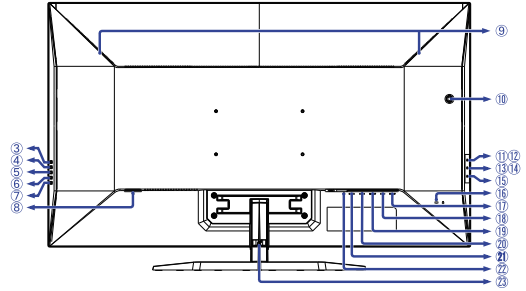

- ① Power-indicator

**OPMERKING** Blauw: Normaal gebruik  
Oranje: Standby modus

- ② Sensor voor afstandsbediening  
③ Ingangselectie Knop (INPUT)  
④ + Knop ( + )  
⑤ - Knop ( - )  
⑥ Menu Knop (MENU)  
⑦ Aan/Uit-Knop ( ⏻ )  
⑧ Stroomaansluiting ( ~ : Wisselstroom)  
⑨ Luidsprekers  
⑩ Koptelefoon Houder \*  
⑪ USB 2,0 DOWN-aansluiting ( ⚡ 5V, 500mA)  
⑫ USB 2,0 DOWN-aansluiting ( ⚡ 5V, 500mA)  
⑬ USB 3,0 DOWN-aansluiting ( ⚡ 5V, 900mA) **Blauw**  
⑭ USB 3,0 DOWN-aansluiting ( ⚡ 5V, 1,5A) **Geel**  
⑮ USB 3,0 UP-aansluiting ( ⚡ )  
⑯ Bevestiging voor veiligheidsslot

**OPMERKING** U kunt een veiligheidsslot en -kabel bevestigen zodat de monitor niet zonder uw toestemming kan worden verwijderd.

- ⑰ DisplayPort-uitgang-aansluiting (DP OUT)  
⑱ DisplayPort-ingang-aansluiting (DP IN)  
⑲ Mini DisplayPort-aansluiting (MINI DP)  
⑳ HDMI-aansluiting (HDMI1)  
㉑ HDMI-aansluiting (HDMI2)  
㉒ Koptelefoon-aansluiting ( 🎧 )  
㉓ Kabel Houder

\* Indien noodzakelijk, bevestig de Koptelefoon Houder doormiddel van een draai.

## FUNCTIONIES VAN AFSTANDSBEDIENING

NETHERLANDS

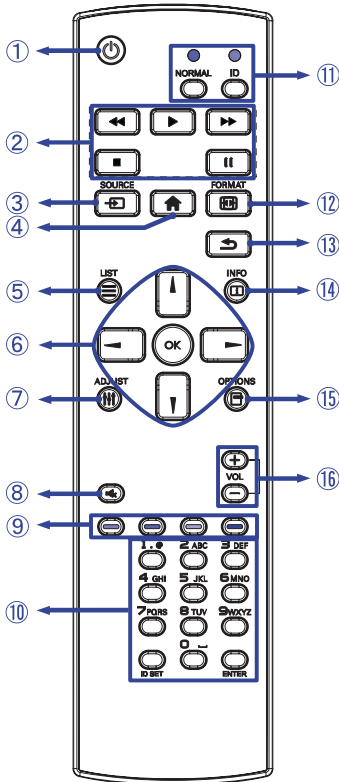

①		Schakelt de display aan of uit.
②		Niet van toepassing op dit model.
③		Kiest de bron. Druk op knop ◀ of ▶ om te kiezen uit DP, Mini DP, HDMI1 of HDMI2. Druk op de knop [OK] om te bevestigen en af te sluiten.
④		Laat het OSD-menu op de display zien.
⑤		Niet van toepassing op dit model.
⑥		Navigeert door de submenu's en instellingen. ▲ : Omhoog-knop ▼ : Omlaag-knop ◀ : Links-knop ▶ : Rechts-knop
⑦		Niet van toepassing op dit model.
⑧		Zet de Geluid Uit-functie aan of uit indien Menu niet wordt getoond.
⑨		Niet van toepassing op dit model.
⑩		Niet van toepassing op dit model.
⑪		Niet van toepassing op dit model.
⑫		Open de Aanpassen Video Modus.
⑬		Keert terug naar vorige menu of sluit het OSD-menu af.
⑭		Laat resolutie-informatie zien.
⑮		Niet van toepassing op dit model.
⑯		+ : Zet het geluid harder. - : Zet het geluid zachter.

## DE AFSTANDBEDIENING GEREED MAKEN

Voor ingebruikname van de afstandsbediening de 2 batterijen plaatsen.

### PAS OP

Gebruik voor de afstandsbediening geen andere batterijen dan degene die in deze handleiding worden genoemd. Gebruik in de afstandsbediening geen oude en nieuwe batterijen tegelijk. Zorg dat de polen overeenkomen met de “+” en “-” aanduidingen in de batterijbehuizing. Verwijder lege batterijen onmiddellijk om te voorkomen dat ze in het batterijcompartiment gaan lekken. Gebarsten batterijen of elektrolyten uit batterijen kunnen vlekken, brand of letsel veroorzaken.

- ① Druk op het batterijdeksel en schuif het om te openen.

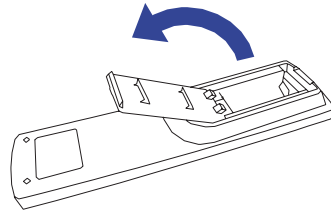

- ② Plaats twee AAA-batterijen met de +/- polen op de aangegeven wijze (staat op de afstandsbediening).

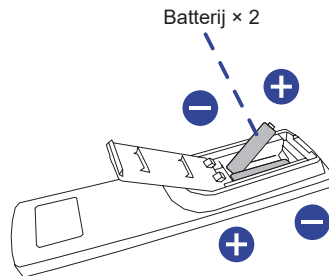

- ③ Plaats het batterijdeksel terug.

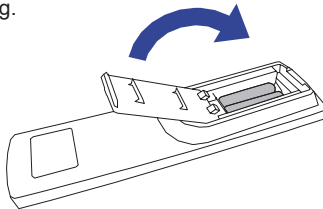



### OPMERKING

- Raadpleeg bovenstaande instructies voor het verwijderen van de batterijen.
- Vervang de batterijen als de afstandsbediening vlakbij de monitor niet werkt. Gebruik AAA droge batterijen. Er bestaat explosiegevaar als de batterij wordt vervangen door een onjuist type.
- Gebruik de afstandsbediening door hiermee te wijzen naar de sensor op de monitor.
- Deze monitor werkt alleen als u de meegeleverde afstandsbediening gebruikt. Het gebruik van andere typen afstandsbediening heeft geen zin.
- Lever uw batterijen in bij een milieu-inzamelpunt.
- Batterijen mogen niet worden blootgesteld aan extreme hitte, zoals zonlicht, vuur en dergelijke.
- Verwijder de batterijen als u de afstandsbediening langere tijd niet zult gebruiken.

## BASISBEDIENING

### ■ Het aanzetten van de monitor

De monitor is AANGEZET en de power-indicator wordt blauw als u de  Knop indrukt op de afstandsbediening of op de monitor heeft ingedrukt.

De monitor is UITGESCHAKELD en de power-indicator wordt nu oranje als u de  Knop indrukt op de afstandsbediening of op de monitor heeft ingedrukt.

### OPMERKING

Zelfs indien de monitor, middels het standby modus of de  Knop, is uitgezet vraagt de monitor een minime hoeveelheid energie. Haal de stroomkabel uit de wandcontactdoos als u ook dat verbruik wilt voorkomen.

#### [Monitor]

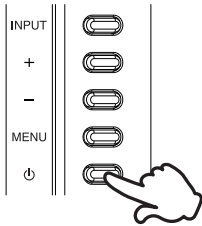

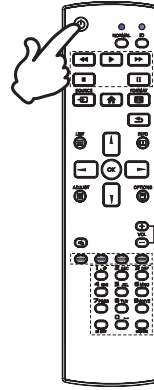

#### [Afstandsbediening]



### ■ Het tonen van instellingen-menu

De menupagina verschijnt op het scherm als u op de  Knop indrukt op de afstandsbediening of op de MENU Knop indrukt op de monitor.

De menupagina verdwijnt als u op de  /  Knop op de afstandbediening of op de INPUT Knop indrukt op de monitor.

#### [Monitor]

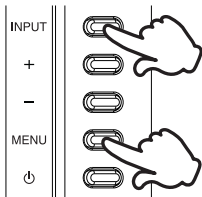

#### [Afstandsbediening]

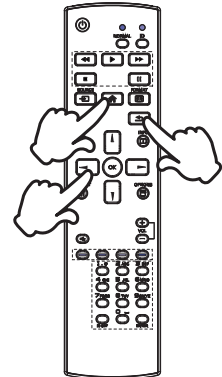

## ■ De cursor vertikaal verplaatsen

Selecteer de gewenste optie middels op de ▲ / ▼ Knoppen indrukt op de afstandsbediening of de + / - Knoppen indrukt op de monitor terwijl het betreffende menu wordt getoond.

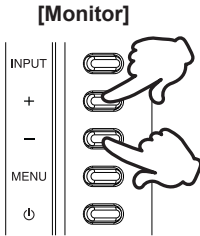

## [Afstandsbediening]

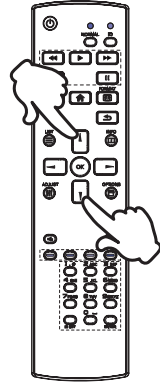

## ■ De cursor horizontaal verplaatsen

Selecteer de gewenste optie of instelling middels op de ◀ / ▶ Knoppen indrukt op de afstandsbediening of de + / - Knoppen indrukt op de monitor terwijl het betreffende menu wordt getoond.

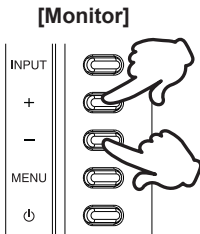

## [Afstandsbediening]

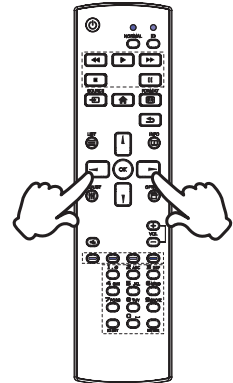

### ■ Het volume aanpassen

Druk op de VOL+ / VOL- Knoppen indrukt op de afstandsbediening of op + / - Knoppen indrukt op de monitor om het geluidsvolume aan te passen als er geen menu-pagina getoond wordt.

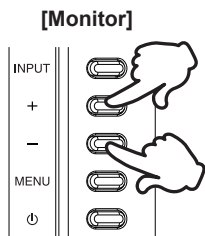

### [Afstandsbediening]

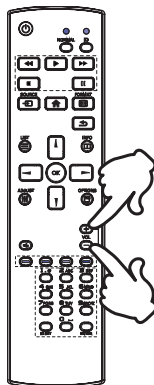

### ■ Een signaalbron kiezen

Druk op Knop  SOURCE op de afstandsbediening of op de INPUT Knop op de monitor als het menu niet is weergegeven. Het toont het signaal selectie menu.

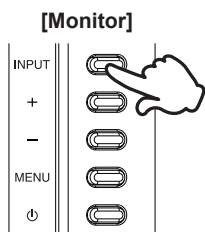

### [Afstandsbediening]

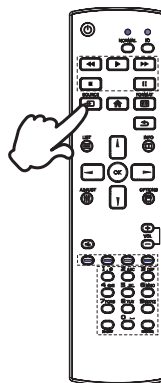

## DE MONITOR AANSLUITEN

- ① Controleer of zowel computer als monitor zijn uitgeschakeld.
- ② Sluit de computer aan op de monitor met de signaalkabel.
- ③ Sluit de stroomkabel eerst op de monitor aan en vervolgens op de stroombron.
- ④ De monitor en computer kunnen nu aangezet worden.

### OPMERKING

- Zorg ervoor dat de gebouwinstallatie een installatieautomaat van 120/240V, 20A (maximum) heeft.
- De signaalkabel voor het aansluiten van computer en monitor kan verschillen, afhankelijk van het type computer. Een onjuiste verbinding kan zowel monitor als computer ernstig beschadigen. De bij de monitor geleverde kabel is voor een standaard aansluiting. Als een speciale kabel nodig is neemt u contact op met uw iiyama-dealer of plaatselijk iiyama-kantoor.
- Apparatuur van het type klasse I moet worden aangesloten op een geaard contact.
- Het stopcontact moet zich in de buurt van het apparaat bevinden en gemakkelijk toegankelijk zijn.
- Overmatige geluidsdruk van hoofdtelefoons kan gehoorbeschadiging veroorzaken.

[Voorbeeld van aansluiting]

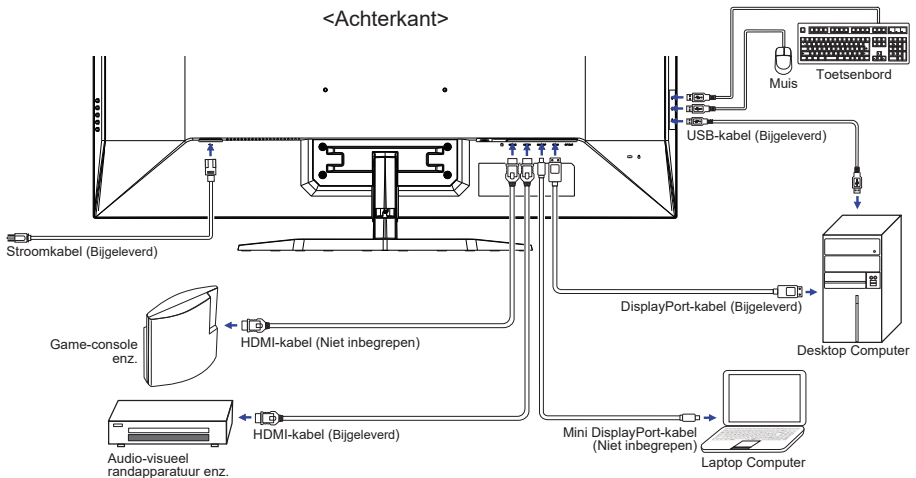



## [ Over de doorkoppeling ]

### ■ Digitale video connectiviteit

#### DisplayPort

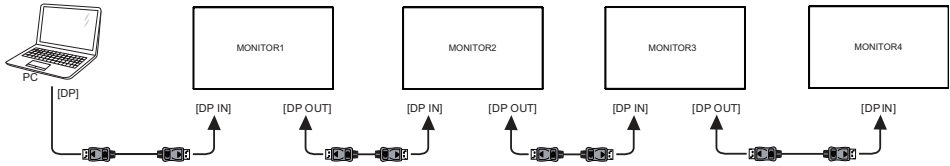

**OPMERKING** Sommige video- of grafische kaarten ondersteunen DisplayPort multi-display (DisplayPort MST) niet. Zorg ervoor dat uw systeem DisplayPort MST ondersteunt.

#### <Kloonmodus>

- ① Sluit de computer aan op de eerste monitor met een DisplayPort-kabel..
- ② Sluit de eerste monitor aan op de tweede monitor met een DisplayPort-kabel. (U kunt in totaal vier monitoren aansluiten)
- ③ Doe de monitoren en de computer aan.

#### <Uitbreidingsmodus>

- ① Sluit de computer aan op de eerste monitor met een DisplayPort-kabel..
- ② Sluit de eerste monitor aan op de tweede monitor met een DisplayPort-kabel. (U kunt in totaal vier monitoren aansluiten)
- ③ Doe de monitoren en de computer aan.
- ④ Open het OSD-menu en wijzig "DP Daisy Chain" in "Ext." Voor alle monitoren.

#### **OPMERKING** Aansluit condities

Resolutie / Vernieuwings snelheid	Maximum aantal scherm
1920 × 1080 60Hz / 1920 × 1200 60Hz	4
3840 × 2160 30Hz	2
3840 × 2160 60Hz	1

## INSTELLING VAN DE COMPUTER

### ■ Signaaltiming

Verander de waarde in de gewenste signaaltiming zoals aangegeven op pagina 31: ONDERSTEUNENDE TIMING.

## DE KIJKHOEK AANPASSEN

- Voor een optimale kijkervaring wordt aanbevolen recht op het beeldscherm te kijken.
- Houd de standaard vast zodat de monitor niet omvalt als u de kijkhoek aanpast.
- U kunt de monitor maximaal 10° naar boven en 2° naar beneden worden gedraaid.

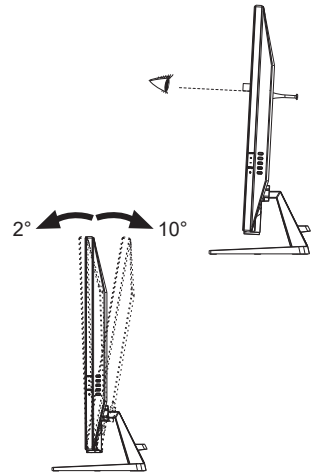

### OPMERKING

- Raak het lcd-scherm niet aan als u de hoek verandert. U kunt dan het lcd-scherm beschadigen en het kan zelfs breken.
- Let goed op dat uw vingers niet klem raken als u de hoek verandert.







# DE MONITOR GEBRUIKEN



De iiyama LCD-monitor is voor het beste beeld ingesteld op de ONDERSTEUNENDE TIMING die op pagina 31 te zien is. U kunt het beeld zelf aanpassen via de knoppen zoals hieronder is aangegeven.

- 1 Druk op de  Knop op de afstandsbediening of op de MENU Knop op de monitor om de On Screen Display functie in te schakelen. Extra menu-items kunnen worden opgeroepen met de  /  Knoppen op de afstandsbediening of op de + / - Knoppen op de monitor.





- 2 Selecteer het menu-item met het pictogram van de gewenste aanpassing. Druk op de OK Knop op de afstandsbediening of op de MENU Knop op de monitor. Gebruik vervolgens de  /  Knoppen op de afstandsbediening of op de + / - Knoppen op de monitor om het pictogram van de gewenste aanpassing te markeren.
- 3 Druk nogmaals op de OK Knop op de afstandsbediening of op de MENU Knop op de monitor. Gebruik de  /  Knoppen op de afstandsbediening of op de + / - Knoppen op de monitor om de gewenste aanpassing of instelling te maken.
- 4 Druk op de OK Knop op de afstandsbediening of op de MENU Knop op de monitor en druk op de  /  Knop op de afstandsbediening of op de INPUT Knop op de monitor om het menu te verlaten, en de gemaakte instellingen worden automatisch opgeslagen.

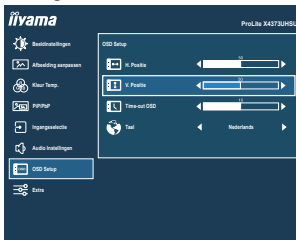

Wilt u bijvoorbeeld de OSD verticale positie aanpassen, selecteer dan het menu-item OSD Setup en druk vervolgens op de OK Knop op de afstandsbediening of op de MENU Knop op de monitor. Selecteer vervolgens V. Positie met de  /  Knoppen op de afstandsbediening of op de + / - Knoppen op de monitor.

Een aanpassingspagina verschijnt nadat u op de OK Knop op de afstandsbediening of op de MENU Knop op de monitor. Gebruik vervolgens de  /  Knoppen op de afstandsbediening of op de + / - Knoppen op de monitor om de instelling van de OSD verticale positie te veranderen. De OSD verticale positie van het algehele beeldscherm verandert dan terwijl u dit doet.



Druk op de OK Knop op de afstandsbediening of op de MENU Knop op de monitor en druk tenslotte op de  /  Knop op de afstandsbediening of op de INPUT Knop op de monitor, waardoor het aanpassen stopt en de veranderingen in het geheugen worden opgeslagen.

## OPMERKING

- Als tijdens het aanpassen een tijdlang geen knop wordt ingedrukt, verdwijnt de OSD als de tijd die is ingesteld bij Time-out OSD is verstreken. Ook, kan de  /  Knop op de afstandsbediening of op de INPUT Knop op de monitor worden gebruikt om vorig menu terug te keren en de Vertoning Op scherm uit te zetten.
- Alle veranderingen worden automatisch in het geheugen opgeslagen als de OSD verdwijnt. Schakel niet de stroom uit als u het menu gebruikt.

# INHOUD VAN HET AANPASSINGSMENU



## Beeldinstellingen Picture Adjust

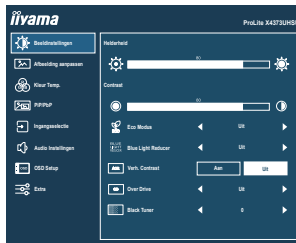

Aanpassingsitem	Probleem / Optie	In te drukken knoppen
Helderheid *1,2 Brightness	Te donker Te licht	+ -
Contrast *2 Contrast	Te vaag Te intens	+ -
Eco Modus *2 Eco <b>Direct</b>	Uit	Normaal
	Mode1	Helderheid van back-light wordt verminderd.
	Mode2	Helderheid van back-light wordt meer verminderd dan Mode1.
	Mode3	Helderheid van back-light wordt meer verminderd dan Mode2.
Blue Light Reducer *2 Blue Light Reducer <b>Direct</b>	Uit	Normaal
	Mode1	Blue Light is gereduceerd.
	Mode2	Blue Light is meer gereduceerd dan Mode1.
	Mode3	Blue Light is meer gereduceerd dan Mode2.
Verh. Contrast *2 Adv. Contrast	Aan	Vergroot contrast
	Uit	Normaal contrast
<b>OPMERKING</b> Verh. Contrast en verbetert het contrast en verbetert ook de helderheid ten aanzien van het beeld.		
Over Drive *3 Overdrive	Uit / 1 / 2 / 3 / 4 / 5 Het zal de grijze tijd van de niveaureactie van het LCD paneel verbeteren. Een hoger niveau resulteert in sneller de reactietijd.	+ -
Black Tuner *2 Black Tuner	Van -5 tot +5 U kunt de donkere tinten aanpassen.	+ -

- \*1 Pas de Helderheid als u het beeldscherm in een donkere kamer gebruikt en het scherm te licht is.
- \*2 Verstelbare / instelbare items zijn afhankelijk van welk item is geactiveerd. Zie pagina 26 "Functie Correlatie Matrix" voor meer informatie.
- \*3 Wanneer Over Drive wordt geactiveerd, zal een of ander niveau van beeldbehoud worden veroorzaakt.

## Direct

U kunt de menu-items overslaan en een optieschema rechtstreeks direct weergeven via de volgende knoppen.

- Eco Modus: Druk op  Knop op de afstandsbediening of op de – Knop op de monitor als het menu niet is weergegeven.
- Blue Light Reducer: Houd de – Knop op de monitor 3 seconden ingedrukt als het menu niet is weergegeven.



## Afbeelding aanpassen Image Settings

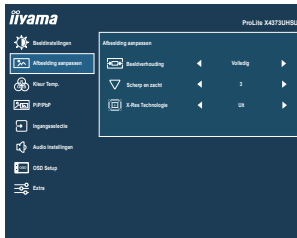

Aanpassingsitem	Probleem / Optie		In te drukken knoppen
Beeldverhouding * Video Mode Adjust	Volledig	Volledig beeld weergave	
	Verhouding	Expansie van beeld met behoud van aspect ratio.	
	Pixel bij pixel	Toont de afbeelding 1:1 formaat.	
Scherp en zacht Sharp and Soft	1 2 3 4 5 6	U kunt de beeldkwaliteit veranderen van 1 tot 6 (scherp tot zacht). Druk op de ► / + Knop om de beeldkwaliteit oplopend te veranderen. Druk op de ◀ / – Knop om de beeldkwaliteit aflopend te veranderen.	
X-Res Technologie X-Res Technology	Uit	Normal	
	Zacht	Verbeterd de afbeelding qua vloeiende randen en inhoud-scherpte na vergroting.	
	Gemiddeld	Versterkt verbetering t.o.v. “Zacht”-modus.	
	Scherp	Versterkt verbetering t.o.v. “Gemiddeld”-modus.	

\* Wanneer de ingang van de videoresolutie 4:3, 5:4 of 16:10 is, kan het beeld weergegeven worden in het midden van het beeldscherm met een hoogte/breedteverhouding van 4:3, 5:4 of 16:10.



# Kleur Temp. \* Color Settings

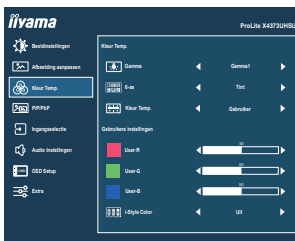

Aanpassingsitem	Probleem / Optie		In te drukken knoppen
Gamma Gamma	Gamma1	Normaal	
	Gamma2	Donker	
	Gamma3	Hoog contrast	
6-as 6-Axis	Tint	Rood	Te weinig   + Te veel   -
		Geel	
		Groen	
		Cyaan	
		Blauw	
		Magenta	
	Verzadiging	Rood	Te weinig   + Te veel   -
		Geel	
		Groen	
		Cyaan	
Blauw			
Magenta			
Kleur Temp. Color Temp.	Gebruiker	User-R	Te weinig   + Te veel   -
		User-G	
		User-B	
	Warm	Warme kleur	
	Normaal	Standaard kleur	
	Koel	Koele kleur	
	sRGB	sRGB	
i-Style Color *2 i-Style Color	Uit	De i-Style Color is uitgeschakeld.	
	Standaard	Voor het algemene venstersmilieu en monitor standaard plaatsen.	
	Tekst	Voor tekst het uitgeven en het bekijken in een tekstverwerkingsmilieu.	
	Internet	Voor Internet milieu.	
	Spel	Voor het spelmilieu van PC.	
	Bioscoop	Voor film en videomilieu.	
	Sport	Voor sportmilieu.	

**OPMERKING**

- sRGB is een internationale standaard die het verschil in kleur tussen apparaten vaststelt en gelijkstelt.
- Als de sRGB-instelling is ingeschakeld is het niet mogelijk om het Helderheid, Contrast, Eco Modus, Blue Light Reducer, Verh. Contrast, Black Tuner, Gamma, 6-as en i-Style Color. Deze instellingen zijn dan vergrendeld.

\* Verstelbare / instelbare items zijn afhankelijk van welk item is geactiveerd. Zie pagina 26 "Functie Correlatie Matrix" voor meer informatie.



# PiP/PbP \*1

## PiP/PbP

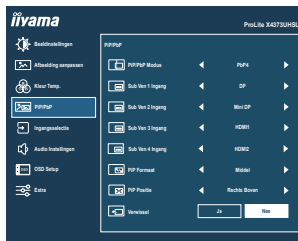

Aanpassingsitem	Probleem / Optie	
PiP/PbP Modus *2 PiP/PbP Mode	Uit	PiP/PbP is uitgeschakeld.
	PIP	Toon het secundaire-scherm in het primaire-scherm.
	PbP LR	In Rechts / links beelden verdeeld
	PbP BO	In Boven / Onder beelden verdeeld
	PbP 4	In vier beelden verdeeld
Sub Ven 1/2/3/4 Ingang Sub Win 1/2/3/4 Input	DP	Selecteer de DP ingang.
	Mini DP	Selecteer de Mini DP ingang.
	HDMI1	Selecteer de HDMI1 ingang.
	HDMI2	Selecteer de HDMI2 ingang.
PiP Formaat PiP Size	Middel	Normaal formaat
	Groot	Vergroot het getoonde formaat van het secundaire scherm.
	Klein	Verklein het getoonde formaat van het secundaire scherm.
PiP Position PiP Position	Rechts Boven	Verplaats het subscherm naar de rechts boven.
	Links Boven	Verplaats het subscherm naar de links boven.
	Rechts Onder	Verplaats het subscherm naar rechts onder.
	Links Onder	Verplaats het subscherm naar links onder.
Verwissel Swap	Ja	Verwisselt het Hoofd- en Sub-scherm, wanneer de PiP modus actief is.
	Nee	Terug naar menu.

\*1 PiP = Picture in Picture

Met deze functie kunt u twee verschillende afbeeldingen weergeven.

PbP = Picture by Picture

Met deze functie kunt u max. 4 afbeeldingen tegelijkertijd weergeven.

\*2 Verh. Contrast, Over Drive, Black Tuner, Beeldverhouding, i-Style Color, HDR, HDMI Bereik en DP Daisy Chain aanpassingen zijn uitgeschakeld wanneer PiP/PbP Modus uit staat.



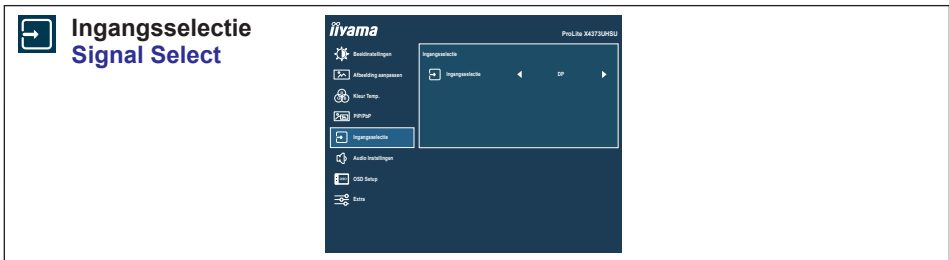

Aanpassingsitem	Probleem / Optie	
Ingangselectie Signal Select <b>Direct</b>	DP	Selecteer de Digitaal (DP) ingang.
	Mini DP	Selecteer de Digitaal (Mini DP) ingang.
	HDMI1	Selecteer de Digitaal (HDMI1) ingang.
	HDMI2	Selecteer de Digitaal (HDMI2) ingang.
	Auto	Automatische ingang selector.

**OPMERKING** Auto zal automatisch geselecteerd worden indien slechts 1 signaalbron aanwezig is. Indien er meerdere signaalbronnen voorhanden zijn en u een van deze bronnen heeft geselecteerd, dan is de Auto-optie niet beschikbaar. Wanneer meerdere signaal ingangen worden gebruikt, kan het zijn dat de monitor na uitschakelen en weer inschakelen niet meer de laatst gebruikte ingang weergeeft. Dit kan enkel wanneer er een specifieke signaal ingang is geselecteerd.

## Direct

U kunt de menu-items overslaan en een optieschema rechtstreeks direct weergeven via de volgende knoppen.

- Ingangselectie: Druk op SOURCE Knop op de afstandsbediening of op de INPUT Knop op de monitor als het menu niet is weergegeven. Het toont het signaal selectie menu.





## Audio Instellingen Audio Settings

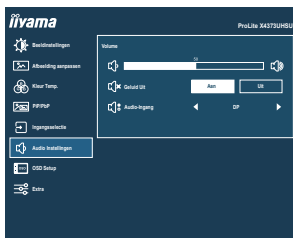

Aanpassingsitem	Probleem / Optie		In te drukken knoppen
Volume Volume	<b>Direct</b>		Zu leise Zu laut
Geluid Uit Mute	Aan	Het geluid tijdelijk uitzetten.	
	Uit	Geluidsvolume terugzetten naar voorgaande niveau.	
Audio-Ingang * Audio Input	DP	Selecteer de DP ingang.	
	Mini DP	Selecteer de Mini DP ingang.	
	HDMI1	Selecteer de HDMI1 ingang.	
	HDMI2	Selecteer de HDMI2 ingang.	

\* De "Audio-Ingang" -selectie is alleen beschikbaar als de PiP/PbP Modus is geactiveerd.

### Direct

U kunt de menu-items overslaan en direct een aanpassingsschaal bekijken met behulp van de volgende knoppen.

- Volume: Druk op de Knop indrukt op de afstandsbediening of op de + Knop op de monitor als het menu niet is weergegeven.

# OSD Setup OSD Settings

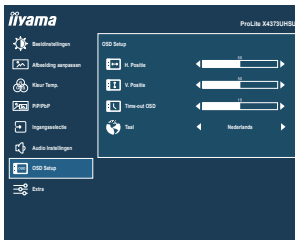

NEDERLANDS

Aanpassingsitem	Probleem / Optie	In te drukken knoppen		
H. Positie OSD Horizontal Position	OSD staat te veel links OSD staat te veel rechts	+ -		
V. Positie OSD Vertical Position	OSD staat te laag OSD staat te hoog	+ -		
Time-out OSD OSD Time	U kunt de tijdsduur van het OSD scherm instellen tussen 5 en 60 seconden.	+ -		
Taal Language	English	Engels	日本語	Japans
	Deutsch	Duits	Nederlands	Nederlands
	Español	Spaans	Polski	Pools
	Français	Frans	Português	Portugees
	Italiano	Italiaans	Русский	Russisch

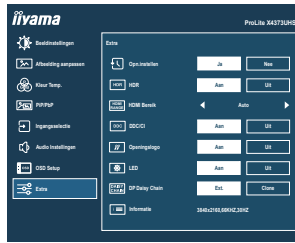

Aanpassingsitem	Probleem / Optie	
Opn. instellen Reset	Ja	Standaardwaarden worden hersteld.
	Nee	Terug naar menu.
HDR	Aan	Voor HDR (High Dynamic Range) -signaal
	Uit	Voor normaal signaal
HDMI Bereik HDMI Range	Full Range	Voor volledige kleurbereik signaal
	Limited Range	Voor beperkte kleurbereik signaal
	Auto	Selecteer het HDMI-Bereik automatisch.
DDC/CI DDC/CI	Aan	DDC/CI is ingeschakeld.
	Uit	DDC/CI is uitgeschakeld.
Openingslogo Opening Logo	Aan	het iiyama-logo wordt getoond als de monitor wordt aangezet.
	Uit	het iiyama-logo wordt niet getoond als de monitor wordt aangezet.
LED LED	Aan	Aan/uit indicator-lampje is AAN.
	Uit	Aan/uit indicator-lampje is UIT.
<b>OPMERKING</b> Schakel de Aan/uit indicator uit als u last heeft van het licht.		
DP Daisy Chain * DP Daisy Chain	Ext.	Breid het scherm uit.
	Clone	Geef hetzelfde scherm weer.
Informatie Information	<p>Geeft informatie weer over het huidige invoersignaal van de grafische kaart van de computer.</p> <p><b>OPMERKING</b> Zie de handleiding van de grafische kaart voor meer informatie over het veranderen van resolutie en vernieuwingsfrequentie.</p>	

\* Zie pagina 14 voor "Over de doorkoppeling".

## ■ Functie Correlatie Matrix

Item geactiveerd \ Item geselecteerd	Eco Modus	Blue Light Reducer	Verh. Contrast	i-Style Color	Helderheid	Contrast	Black Tuner	Kleur Temp.	Gamma
Eco Modus		–	–	–	–	✓	✓	✓	✓
Blue Light Reducer	✓		✓	–	✓	✓	✓	–	–
Verh. Contrast	–	–		–	–	–	–	–	–
i-Style Color	–	–	–		–	–	✓	✓	–

✓ : Beschikbaar

– : Niet beschikbaar

## ● Vergrendelings modus:

### <OSD>

Als u de monitor inschakelt door de MENU Knop op de monitor ingedrukt te houden terwijl de monitor is uitgeschakeld, worden de OSD-toetsbewerkingen vergrendeld / ontgrendeld.

### <Power / OSD>

Als u de MENU Knop op de monitor 10 seconden ingedrukt houdt terwijl het menu niet wordt weergegeven, worden de bewerkingen van de Power / OSD Knoppen vergrendeld / ontgrendeld.

## STANDBY FUNCTIE

Dit product beschikt over de standby functie. Indien geactiveerd, vermindert het automatisch onnodige stroomconsumptie van de monitor als de computer niet gebruikt wordt.

De wijze waarop standby van de monitor functioneert wordt hieronder beschreven. De standby functie, waaronder tijdstellingen, wordt ingesteld door het besturingssysteem. Kijk in de handleiding van het besturingssysteem over de instellingen hiervan.

### ■ Standby modus

Als het videosignaal van de computer zijn uitgeschakeld, schakelt de monitor de Standby modus in waardoor het stroomverbruik wordt beperkt tot minder dan 0,5W\*. Het scherm springt op zwart, en de power-indicator wordt oranje. Als het toetsenbord of muis worden gebruikt verschijnt het beeld na enkele seconden weer uit de Standby modus.

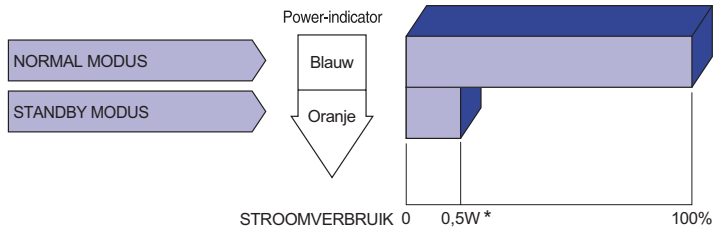

\* Wanneer de USB-apparaten niet zijn aangesloten.

# PROBLEMEN OPLOSSEN

Als de monitor niet juist functioneert, moet u de onderstaande punten in de genoemde volgorde doornemen om te zien of een mogelijke oplossing wordt genoemd.

1. Verricht de afstellingen die staan beschreven in GEBRUIK VAN DE MONITOR, afhankelijk van het probleem dat u ondervindt. Als de monitor geen beeld geeft, zie punt 2.
2. Raadpleeg de volgende overzichten als u geen passend afstellingsonderdeel vindt in GEBRUIK VAN DE MONITOR of als het probleem aanhoudt.
3. Als u een probleem ondervindt dat niet in de overzichten wordt beschreven of als u het probleem niet aan de hand van de overzichten kunt oplossen, moet u de monitor niet langer gebruiken en moet u contact opnemen met uw dealer of met iiyama voor verdere assistentie.

## Probleem

## Controlepunt

- |   |  |
|---|--|
| ① Geen beeld.<br>(Power-indicator licht niet op.)   | <input type="checkbox"/> Is het netsnoer goed aangesloten?<br><input type="checkbox"/> Staat de Power-schakelaar op ON?<br><input type="checkbox"/> Staat er spanning op het stopcontact ? Controleer dit met een ander apparaat.  |
| (Power-indicator is blauw.)                         | <input type="checkbox"/> Als de blanco schermbeveiliging actief is, moet u het toetsenbord of de muis aanraken.<br><input type="checkbox"/> Verhoog het Contrast en/of de Helderheid.<br><input type="checkbox"/> Is de computer ingeschakeld?<br><input type="checkbox"/> Is de signaalkabel goed aangesloten?<br><input type="checkbox"/> Valt de signaaltiming van de computer binnen de specificatie van de monitor? |
| (Power-indicator is oranje.)                        | <input type="checkbox"/> Als de monitor in de standby modus staat, moet u het toetsenbord of de muis aanraken.<br><input type="checkbox"/> Is de computer ingeschakeld?<br><input type="checkbox"/> Is de signaalkabel goed aangesloten?<br><input type="checkbox"/> Valt de signaaltiming van de computer binnen de specificatie van de monitor?  |
| ② Het scherm is niet gesynchroniseerd.              | <input type="checkbox"/> Is de signaalkabel goed aangesloten?<br><input type="checkbox"/> Valt de signaaltiming van de computer binnen de specificatie van de monitor?   |
| ③ De schermpositie bevindt zich niet in het midden. | <input type="checkbox"/> Valt de signaaltiming van de computer binnen de specificatie van de monitor?  |
| ④ Het scherm is te helder of te donker.             | <input type="checkbox"/> Valt het video-uitgangsniveau van de computer binnen de specificatie van de monitor?  |

## Probleem

## Controlepunt

- |  |  |
|--|--|
| ⑤ Het scherm trilt.                    | <input type="checkbox"/> Valt het voltage binnen de specificatie van de monitor?<br><input type="checkbox"/> Valt de signaaltiming van de computer binnen de specificatie van de monitor?  |
| ⑥ Geen geluid.                         | <input type="checkbox"/> De audio-apparatuur (computer enz.) staat AAN.<br><input type="checkbox"/> Zet het geluid harder.<br><input type="checkbox"/> De Geluid Uit-functie is UIT.<br><input type="checkbox"/> Het audio-uitvoerniveau van de audioapparatuur komt overeen met despecificaties van de monitor. |
| ⑦ Het geluid staat tehard of te zacht. | <input type="checkbox"/> Het audio-uitvoerniveau van de audioapparatuur komt overeen met despecificaties van de monitor.   |

## RECYCLE-INFORMATIE

Voor betere milieubescherming te schikken gelieve uw monitor niet.

Gelieve te bezoeken onze website: [www.iiyama.com](http://www.iiyama.com) voor monitor recycling.



# BIJLAGE

Design en specificaties kunnen vooraf en zonder opgaaf van redenen gewijzigd worden.

## SPECIFICATIES

Afmeting	Categorie	43"
Lcd-scherm	Panel-technologie	VA
	Afmeting	Diagonaal: 42,5" (108cm)
	Pixelafstand	0,245mm H × 0,245mm V
	Helderheid	400cd/m <sup>2</sup> (Standaard)
	Contrastverhouding	4000 : 1 (Standaard), Verh. Contrast verrichting voorhanden
	Inkijkhoek	Rechts / links: 89° elk, Omhoog / Omlaag: 89° elk (Standaard)
	Reactietijd	3ms (Grijs tot Grijs)
Aantal kleuren	Ong. 1,07 miljard	
Synchronisatiefrequentie	HDMI: Horizontaal: 30,0-135,0kHz, verticaal: 24-75Hz DisplayPort: Horizontaal: 30,0-135,0kHz, verticaal: 24-75Hz	
Optimaal resolutie	3840 × 2160, 8,2 MegaPixels	
Max. ondersteunende resolutie	HDMI: 3840 × 2160 60Hz DisplayPort: 3840 × 2160 60Hz	
Ingangsaansluiting	HDMI × 2, DisplayPort × 1, Mini DisplayPort × 1	
Ingang videosignaal	HDMI, DisplayPort	
USB-versie	USB2,0/3,0	
Aantal USB-poorten	1 Upstream : B-serie	
Type connector	4 Downstream : A-serie (USB2,0 × 2, USB3,0 × 2)	
Koptelefoon aansluiting	ø 3,5mm mini jack (Stereo)	
Luidsprekers	7W × 2 (stereo luidsprekers)	
Maximum schermformaat	941,18mm W × 529,42mm H / 37,1" W × 20,8" H	
Stroombron	100-240VAC, 50/60Hz, 1,5A	
Energieverbruik* <sup>1</sup>	92W standaard (50W standaard in fabrieksconfiguratie) Standby modus: 0,5W maximum	
Afmetingen / gewicht	977,5 × 621,5 × 251,0mm / 38,5 × 24,5 × 9,9" (B×H×D)* <sup>2</sup> 14,5kg / 32,0lbs	
Kantelhoek	Omhoog: 10°, Omlaag: 2°	
Omgevingsvariabelen	Gebruik:   Temperatuur	5 tot 35°C / 41 tot 95°F
	Vochtigheidsgraad	10 tot 80% (geen condensatie)
	Opslag:    Temperatuur	-20 tot 60°C / -4 tot 140°F
	Vochtigheidsgraad	5 tot 85% (geen condensatie)
Goedkeuringen	CE, UKCA, TÜV-Bauart, EAC, VCCI, PSE	

\*<sup>1</sup> Wanneer de USB-apparaten niet zijn aangesloten.

\*<sup>2</sup> Uitstekende delen zijn niet inbegrepen.

## AFMETINGEN

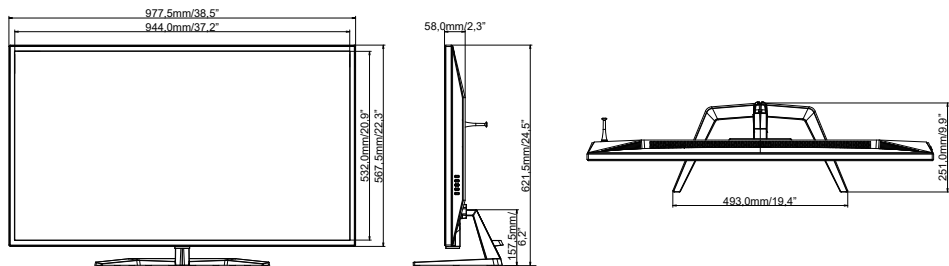

## ONDERSTEUNENDE TIMING

Videomodus	Horizontale frequentie	Verticale frequentie	Puntklok
640 × 480	31,469kHz	59,940Hz	25,175MHz
	37,500kHz	75,000Hz	31,500MHz
800 × 600	37,879kHz	60,317Hz	40,000MHz
	46,875kHz	75,000Hz	49,500MHz
1024 × 768	48,363kHz	60,004Hz	65,000MHz
	60,023kHz	75,029Hz	78,750MHz
1280 × 1024	63,981kHz	60,020Hz	108,000MHz
	79,976kHz	75,025Hz	135,000MHz
1680 × 1050	65,290kHz	60,000Hz	146,250MHz
1920 × 1080	66,590kHz	59,930Hz	138,500MHz
1920 × 2160	133,293kHz	59,988Hz	277,250MHz
3840 × 1080	67,500kHz	60,000Hz	262,750MHz
3840 × 2160	67,430kHz	29,970Hz	296,700MHz
	133,313kHz	59,997Hz	533,250MHz

\*1

\*2

### OPMERKING

\*1 Aanbevolen gebruik voor PbP LR mode.

\*2 Aanbevolen gebruik voor PbP BO mode.