

# Gigaset

N300 IP - N300 A IP

Gefeliciteerd met uw nieuwe telefoon!

Met Gigaset kiest u voor een merk dat duurzaamheid hoog in het vaandel heeft staan. De verpakking van dit product is ecovriendelijk.

Ga voor meer informatie naar [www.gigaset.com](http://www.gigaset.com).



GIGASET. INSPIRING CONVERSATION.  
**MADE IN GERMANY**



# Veiligheidsinstructies

## Let op:

Lees voor gebruik de veiligheidsinstructies en de gebruiksaanwijzing.

Breng uw kinderen op de hoogte van de inhoud van deze gebruiksaanwijzing en de mogelijke gevaren bij het gebruik van het toestel.

- > Gebruik uitsluitend de meegeleverde netadapter, zoals aangegeven op de achterzijde van het basisstation. Gebruik uitsluitend de meegeleverde kabels voor de aansluiting van het vaste telefoonnet en LAN en sluit deze alleen aan op de hiervoor bedoelde aansluitingen.
- > De werking van medische apparatuur kan worden beïnvloed. Let op de technische voorwaarden van de desbetreffende omgeving, bijvoorbeeld een dokterspraktijk. Indien u gebruik maakt van medische apparatuur (bijvoorbeeld een pacemaker), neem dan contact op met de fabrikant van het apparaat. Hij kan u informeren of uw apparaat in voldoende mate beschermd is tegen externe hoogfrequente energie. De technische gegevens van dit Gigaset-product vindt u in het hoofdstuk "Bijlage" van de uitgebreide gebruiksaanwijzing (zie meegeleverde CD).
- > Plaats het basisstation en de lader niet in een vochtige ruimte, zoals een badkamer of een doucheruimte. Het basisstation is niet beveiligd tegen spatwater.
- > Het basisstation is bedoeld voor gebruik in gesloten, droge ruimten met een temperatuur tussen +5 °C en +45 °C.
- > Gebruik de telefoon niet in omgevingen met explosiegevaar, bijvoorbeeld een schilderwerkplaats.
- > Zorg ervoor dat het toestel niet wordt blootgesteld aan een warmtebron of direct zonlicht en plaats het niet in de onmiddellijke omgeving van andere elektrische apparaten.
- > Zorg dat uw Gigaset niet in aanraking komt met vocht, stof, agressieve vloeistoffen en dampen.
- > Draag uw Gigaset alleen inclusief de gebruiksaanwijzing over aan derden.
- > Defecte basisstations niet meer gebruiken of laten repareren door onze servicedienst, aangezien deze andere draadloze diensten kunnen storen.
- > Elektrische en elektronische producten mogen niet bij het huisvuil worden aangeboden, maar dienen naar speciale inzamelingscentra te worden gebracht die zijn bepaald door de overheid of plaatselijke autoriteiten.



Het symbool van de doorgekruiste vuilnisbak op het product betekent dat het product valt onder Europese richtlijn 2002/96/EC.

De juiste manier van aanbieden en afzonderlijke inzameling van uw oude apparaat helpt mogelijke negatieve gevolgen voor het milieu en de menselijke gezondheid te voorkomen. Het is tevens een voorwaarde voor hergebruik en recycling van tweedehands elektrische en elektronische apparatuur.

Uitgebreide informatie over het verwijderen van oude apparatuur kunt u verkrijgen bij uw gemeente, het regionale reinigingsbedrijf, de vakhandel waar u het product heeft gekocht of bij uw verkoper / vertegenwoordiger.

# Inhoud van de verpakking

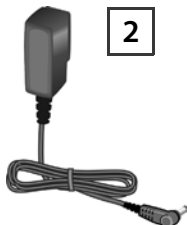

- 1** **Basisstation** Gigaset N300 IP of N300A IP
- 2** Netadapter voor het aansluiten van het basisstation op het lichtnet
- 3** Telefoonsnoer voor het aansluiten van het basisstation op het vaste telefoonnet
- 4** Ethernet-kabel voor het aansluiten van het basisstation op de router (LAN/internet)
- 5** Deze beknopte gebruiksaanwijzing en CD met installatiewizard voor uw telefoon, garantie-bepalingen en koppelingen naar de uitgebreide gebruiksaanwijzing en belangrijke pagina's op internet.  
Bij firmware-updates voor uw basisstation wordt eventueel ook de gebruiksaanwijzing geactualiseerd en op internet geplaatst. U kunt deze downloaden onder:  
[www.gigaset.com/nl](http://www.gigaset.com/nl).

# Aansluitoverzicht

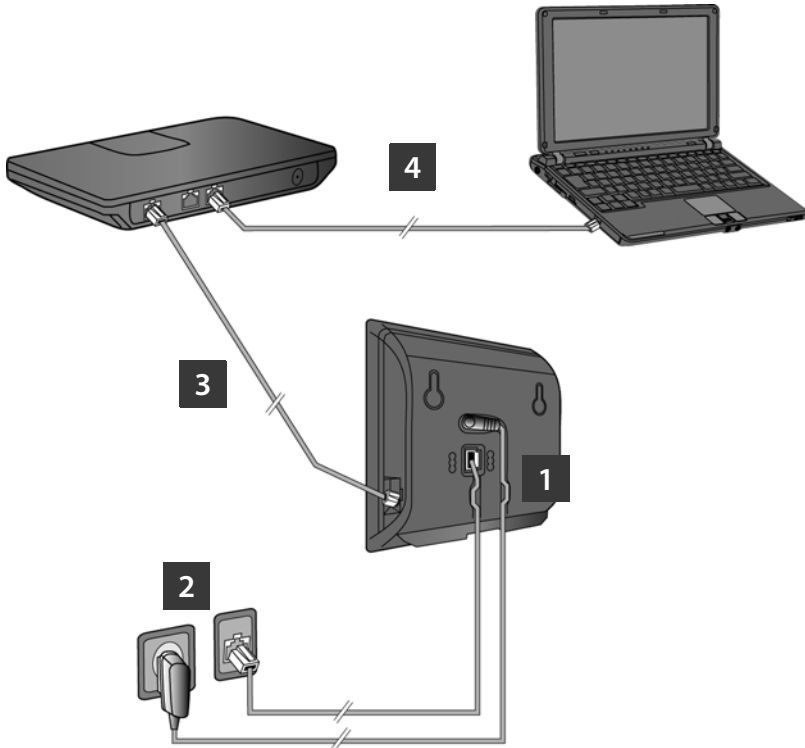

- 1 Telefoonsnoer en voedingskabel aansluiten op het basisstation
- 2 Basisstation aansluiten op het telefoonnet en het lichtnet
- 3 Basisstation aansluiten op de router om de verbinding tussen het basisstation en het internet tot stand te brengen (aansluiten via router en modem of via router met geïntegreerde modem)
- 4 PC in het LAN (optioneel) - voor de uitgebreide configuratie van het basisstation Gigaset N300/N300A IP

> Met een handset Gigaset C59H, SL78H, SL400H of S79H kunt u uw basisstation bedienen, instellen en alle telefoonfuncties van het basisstation gebruiken.

# Basisstation aansluiten

## 1 Telefoonsnoer en voedingskabel aansluiten op basisstation

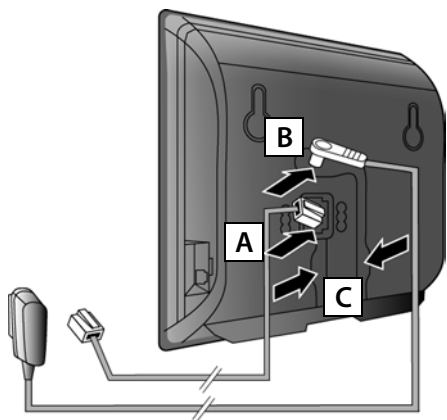

- A** Steek het (afgevlakte) telefoonsnoer in de onderste aansluiting aan de achterkant van het basisstation.
- B** Steek de voedingskabel van de netadapter in de bovenste aansluiting aan de achterkant van het basisstation.
- C** Leid beide kabels door de kabelgeleidingen.

Gebruik uitsluitend het **meegeleverde** telefoonsnoer en de meegeleverde netadapter.

## 2 Basisstation aansluiten op vast telefoonnet en lichtnet

- A** Steek het telefoonsnoer in de vaste telefoonaansluiting
- B** Steek **daarna** de netadapter in het stopcontact.

De netadapter moet **altijd zijn aansloten**, omdat het toestel niet werkt zonder stroom.

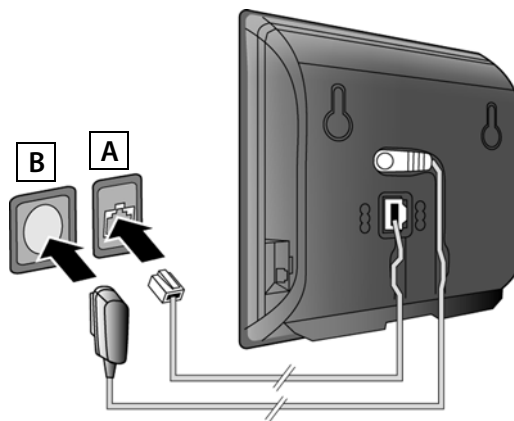

Als u al een handset op het basisstation heeft aangemeld, kunt u nu via het vaste telefoonnet telefoneren: het nummer op de handset invoeren en verbindingstoets indrukken.

Gigaset N300A IP:

Het lokale antwoordapparaat **Antwoordapp. 1** is ingeschakeld in de berichtenmodus.

# Basisstation aansluiten

## 3 Basisstation aansluiten op de router (internet)

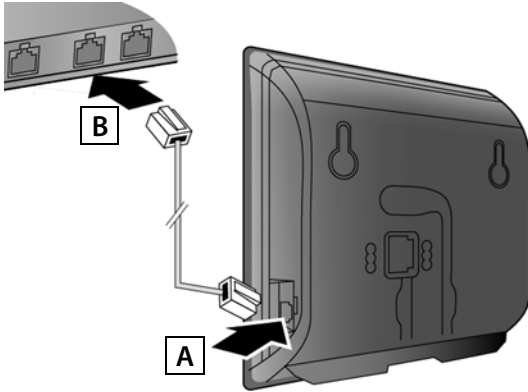

- A** Steek een van de stekkers van de Ethernet-kabel in de LAN-aansluiting aan de zijkant van het basisstation.
- B** Steek de tweede stekker van de Ethernet-kabel in één van de LAN-aansluitingen van de router.

Gebruik hiervoor uitsluitend de meegeleverde Ethernet-kabel.

Zodra de kabel tussen telefoon en router is aangesloten en de router is ingeschakeld, licht de toets aan de voorzijde van het basisstation (paging-toets) op.



### Omgang met persoonlijke gegevens:

Meer informatie over de omgang met de opgeslagen gegevens in combinatie met de Gigaset.net-service vindt u op internet:

[www.gigaset.net/privacy-policy](http://www.gigaset.net/privacy-policy)

# Basisstation aansluiten

## 4 PC aansluiten op de router

### Systemvereisten van de PC:

- > Ethernet-aansluiting
- > Webbrowser, bijvoorbeeld Microsoft Internet Explorer vanaf versie 6.0 of Mozilla Firefox vanaf versie 1.0.4
- > DHCP moet ingeschakeld zijn (voorbeeld Windows XP):

Klik op Start – Configuratiescherm - Netwerkverbindingen.

Dubbelklik op de LAN-verbinding naar het basisstation.

Klik op het tabblad **Algemeen** op **Eigenschappen**.

Kies **Internet-protocol (TCP/IP)** en klik op **Eigenschappen**.

Schakel op het tabblad **Algemeen** de opties **Automatisch een IP-adres laten toewijzen** en **Automatisch een DNS-serveradres** verkrijgen in.

Klik op **OK** of **Sluiten**.

- > Sluit de Ethernet-aansluiting van de PC **A** aan op een andere LAN-aansluiting van uw router **B**.

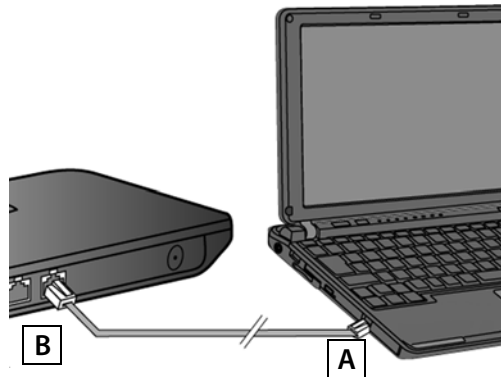

Gebruik hiervoor een Ethernet-kabel Cat 5 met RJ45 Western-Modular-stekkers.



In dit document wordt ervan uitgegaan, dat uw toestel automatisch een IP- adres krijgt van de router, dat wil zeggen op de router en het toestel is de functie DHCP ingeschakeld.

In **sommige situaties** (bijvoorbeeld als DHCP niet ingeschakeld is op de router) dient u aan het basisstation handmatig een vast IP-adres toe te wijzen om LAN-toegang mogelijk te maken. Dit IP-adres moet u met de handset invoeren voordat u de volgende stappen uitvoert. Meer informatie hierover vindt u in de uitgebreide gebruiksaanwijzing (zie meegeleverde CD).

Voor het invoeren van deze gegevens kunt u bijvoorbeeld het volgende menu van de handset gebruiken:

 (navigatietoets rechts indrukken) →  → **Systeem** → **Lokaal netwerk**  
→ (eventueel systeem-PIN invoeren)



# VoIP-verbinding configureren

## Voorwaarden voor de volgende stappen:

- > U heeft bij een VoIP-provider een account geopend.
- > Telefoon en PC zijn aangesloten op de router en de router heeft verbinding met het internet.
- > Op de PC is een browser geïnstalleerd (Internet Explorer vanaf V7.0, Firefox vanaf V3.5).
- > Een eventuele firewall staat communicatie tussen PC en telefoon toe.

U heeft uw VoIP-account nodig om via het internet te kunnen telefoneren met willekeurige deelnemers in het internet, vaste telefoonnet en mobiele telefoonnet.

- > Maak een VoIP-account aan bij een VoIP-provider.
- > Houd de VoIP-accountgegevens bij de hand die u van uw VoIP-provider heeft gekregen. U dient deze in uw telefoon op te slaan, bijvoorbeeld met de webconfigurator van uw telefoon.

## U heeft de volgende gegevens nodig:

- > Uw aanmeldnaam (Login-ID), uw wachtwoord en eventueel (afhankelijk van de provider) een gebruikersnaam (dit is vaak uw VoIP-telefoonnummer).

Of

- > Uw persoonlijke autoconfiguratiecode (activation code) als uw provider de functie "Automatische configuratie" ondersteunt.

- > U kunt de VoIP-toegangsgegevens en de toewijzing van de VoIP-verbinding als inkomende en uitgaande lijn ook uitvoeren via een handset Gigaset C59H, SL78H, SL400H of S79H die op het basisstation is aangesloten.
- > Een beschrijving van de webconfigurator vindt u in de uitgebreide gebruiksaanwijzing op de meegeleverde CD en in de online-hulp van de webconfigurator.

# VoIP-verbinding configureren

## 5 Verbinding met de webconfigurator tot stand brengen

- > Start uw webbrower op uw PC.
- > Voer in het adresveld van de webbrower de URL [www.gigaset-config.com](http://www.gigaset-config.com) in en druk op de return-toets.

Als er al een handset op het basisstation is aangemeld, dan kunt u ook het lokale IP-adres van uw telefoon invoeren in het adresveld (bijvoorbeeld http://192.168.1.4). Het IP-adres wordt op het display van de handset weergegeven als u kort op de paging/aanmeldtoets op de voorzijde van het basisstation drukt.

Er wordt een verbinding tot stand gebracht met de webconfigurator van uw basisstation.

De volgende pagina van de webconfigurator wordt weergegeven.

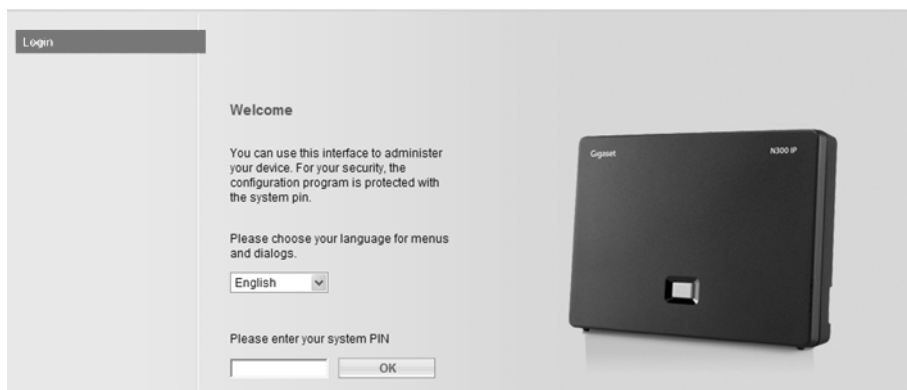

De verbinding tussen de PC en de webconfigurator is **lokaal** (LAN-verbinding).

# VoIP-verbinding configureren

## 6 Aanmelden bij de webconfigurator



- > Als u de interface-taal van de webconfigurator wilt wijzigen, dan klikt u op het lijstsymbool .
- > Klik in de lijst met beschikbare talen op de gewenste taal.

De webpagina wordt opnieuw geladen in de geselecteerde taal. Dit kan enige tijd in beslag nemen, omdat de webpagina's voor de geselecteerde taal van de configuratieserver naar het basisstation worden gekopieerd.

Voor het aanmelden bij de webconfigurator heeft u de systeem-PIN van de telefoon nodig (standaardinstelling: 0000).

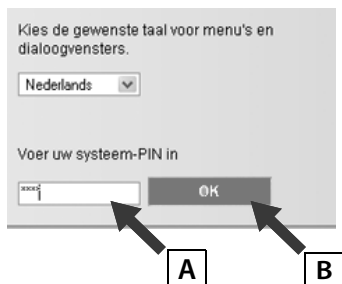

- A** Voer in het onderste veld de systeem-PIN (4 tekens) van uw telefoon in.
- B** Klik op de knop **OK**.

Als 0000 nog als PIN-code is ingesteld:

- > Klik in het venster met veiligheidsmelding op **OK**.

# VoIP-verbinding configureren

## 7 VoIP-gegevens invoeren

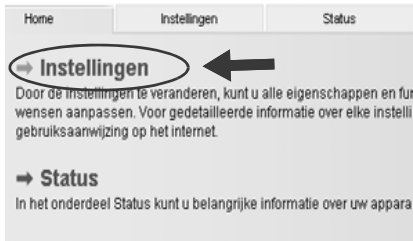

De volgende webpagina wordt weergegeven:

> Klik op **Instellingen**.



Nadat de volgende webpagina is geladen:

> Klik in het navigatiemenu (links op de webpagina) op de vermelding **Telefonie**.

Er wordt een lijst met alle lijnen geopend die u kunt toewijzen aan uw telefoon resp. op uw telefoon kunt configureren. Allereerst activeer Gigaset.net door het hokje Actief aan te vinken.

	Naam	Status	Actief	
Verbinding via vaste net	Vaste net	Verbinding verbroken	<input type="checkbox"/>	<b>Bewerken</b>
Gigaset.net	Gigaset.net	Oedeactiveerd	<input type="checkbox"/>	<b>Bewerken</b>
	Andere provider			
IP-verbindingen				
1.	IP1 Andere provider	Oedeactiveerd	<input type="checkbox"/>	<b>Bewerken</b>
2.	IP2 Andere provider	Oedeactiveerd	<input type="checkbox"/>	<b>Bewerken</b>
3.	IP3 Andere provider	Oedeactiveerd	<input type="checkbox"/>	<b>Bewerken</b>
4.	IP4 Andere provider	Oedeactiveerd	<input type="checkbox"/>	<b>Bewerken</b>
5.	IP5 Andere provider	Oedeactiveerd	<input type="checkbox"/>	<b>Bewerken</b>
6.	IP6 Andere provider	Oedeactiveerd	<input type="checkbox"/>	<b>Bewerken</b>

> Klik op de knop **Bewerken** die bij de eerste VoIP-verbinding **IP1** hoort.

Meer informatie over de actueel weergegeven webpagina vindt u in de online-help.

Deze wordt geopend als u op het vraagteken **?** rechtsboven op de webpagina klikt.

# VoIP-verbinding configureren

Er verschijnt een webpagina voor het configureren van de 1e VoIP-verbinding. \*

1. IP-verbinding

Wijs een verbindingsnaam of een bestaand telefoonnummer toe ter identificatie.

Naam of nummer:

Profiel downloaden

Provider:

Profielversie

Persoonlijke providergegevens

SIP-ID:

SIP-Passwort:

Laad eerst de algemene providergegevens in uw basisstation.

> Klik hiervoor op de knop **Selecteer VoIP-provider** en op de volgende webpagina op de knop **Verder>**.

Profiel downloaden

Kies het land uit de lijst waarvoor u de providergegevens wilt gebruiken.

Land:

< Terug    Verder>    Annuleren

> Klik op het lijstsymbool  en selecteer het land waarin u het toestel gebruikt.

> Klik op de knop **Verder >**.

Profiel downloaden

Kies de provider uit de lijst waarvoor u de configuratiegegevens nodig heeft.

Provider:

< Terug    Voltoeien

> Klik op het lijstsymbool  en selecteer in de lijst uw VoIP-provider.

> Klik op de knop **Voltoeien**.

Als uw VoIP-provider niet in de lijst staat, kiest u **Andere provider**.

\* ) Automatische configuratie:

Als uw provider de "Automatische configuratie" ondersteunt, ontvangt u in plaats van een aanmeldnaam en wachtwoord een zogeheten "Configuratiecode" van uw provider. Voer deze code in het veld **Configuratiecode** in en klik op de knop **Automatische configuratie starten**.

De configuratie wordt gestart en verloopt automatisch. Ga door zoals beschreven onder **8**

# VoIP-verbinding configureren

Als het laden van de providergegevens is geslaagd, worden de melding **Providergegevens zijn gedownload** weergegeven.

> Klik op **OK**.

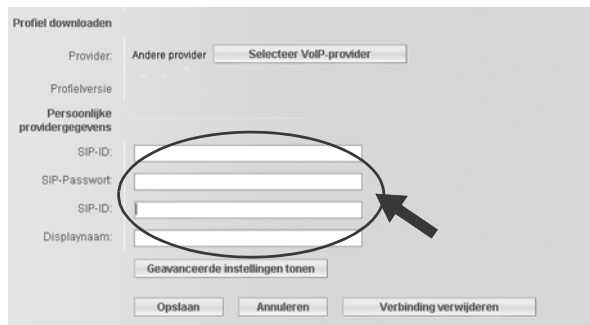

> Voer in het onderdeel **Persoonlijke providergegevens** de toegangsgegevens in die u van uw VoIP-provider heeft ontvangen.

> Klik op de knop **Opslaan**.

Heeft u bij de providerkeuze **Andere provider** ingevoerd, dan moet u – voordat u de gegevens opslaat – de providergegevens zelf invoeren.

> Klik op de knop **Geavanceerde instellingen tonen**.

Ondersteuning bij het invullen van deze gegevens vindt u in de online-help. Deze wordt geopend als u op het vraagteken rechtsboven op de webpagina klikt  .

# VoIP-verbinding configureren

## 8 Configuratie afsluiten

Er wordt een lijst met alle mogelijke verbindingen van uw telefoon weergegeven.

	Naam	Status	Actief	
Verbinding via vaste net	Vaste net	Verbinding verbroken		<input type="button" value="Bewerken"/>
Gigaset.net	Gigaset.net	Aangemeld	<input checked="" type="checkbox"/>	<input type="button" value="Bewerken"/>
	Andere provider			
IP-verbindingen				
1.	IP1 Andere provider	Aangemeld	<input checked="" type="checkbox"/>	<input type="button" value="Bewerken"/>
2.	IP2 Andere provider	Gedeactiveerd	<input type="checkbox"/>	<input type="button" value="Bewerken"/>
3.	IP3 Andere provider	Gedeactiveerd	<input type="checkbox"/>	<input type="button" value="Bewerken"/>
4.	IP4 Andere provider	Gedeactiveerd	<input type="checkbox"/>	<input type="button" value="Bewerken"/>
5.	IP5 Andere provider	Gedeactiveerd	<input type="checkbox"/>	<input type="button" value="Bewerken"/>
6.	IP6 Andere provider	Gedeactiveerd	<input type="checkbox"/>	<input type="button" value="Bewerken"/>

Indien de optie **Actief** achter IP1 nog niet ingeschakeld is (er staat geen vinkje).

- > Klik op de optie **A**.
- > Druk op de toets <F5> om de weergave van de pagina te actualiseren.

Als in de **Status**-kolom **Aangemeld** wordt weergegeven, dan heeft u de configuratie met succes afgesloten.

Als de melding **Aangemeld** niet wordt weergegeven: controleer uw invoer (grote letters/kleine letters) en de kabelverbinding met het internet. Zie ook de instructies in de online-help.

Gigaset N300A IP:

Na het configureren van de VoIP-verbinding beantwoordt het lokale antwoordapparaat **Antwoordapp. 1** oproepen voor deze verbinding.

Om via de geconfigureerde VoIP-verbinding en de vaste telefoonverbinding te kunnen telefoneren, moet u tenminste één handset op het basisstation aanmelden.

U kunt pas via de VoIP-verbinding telefoneren als u deze aan een handset heeft toegewezen als uitgaande lijn. Oproepen via de VoIP-verbinding kunt u ontvangen zodra u een handset bij het basisstation heeft aangemeld.

Met elke handset Gigaset C59H, SL78H, SL400H of S79H kunt u de volledige functionaliteit van uw basisstation gebruiken.

# Handset aanmelden

## 9 Handset aanmelden

### a) Op de handset

> Start het aanmelden op de handset zoals beschreven in de gebruiksaanwijzing van de handset. In het display verschijnt de melding dat er een basisstation wordt gezocht waarbij de handset kan worden aangemeld.

### b) Op het basisstation

> Druk binnen 60 seconden **lang** (circa 3 seconden) op de aanmeld/paging-toets op het basisstation.

Als de handset het basisstation heeft gevonden, wordt u gevraagd de systeem-PIN van het basisstation in te voeren.

> Voer de systeem-PIN van het basisstation in via de handset (4 tekens, standaardinstelling "0000").

Nadat de aanmelding is voltooid, schakelt de handset over naar de ruststand. Op het display wordt het interne nummer van de handset weergegeven, bijvoorbeeld **INT 1**. Herhaal de procedure als dit niet het geval is.

Direct na de aanmelding zijn alle verbindingen van het basisstation aan de handset toegewezen als inkomende lijnen (inkomende oproepen worden op de handset gesignaleerd en kunnen worden beantwoord).

De vaste telefoonverbinding is als uitgaande lijn toegewezen aan de handset.

**U kunt deze toewijzing wijzigen.**



# Uitgaande/inkomende lijn toewijzen

## 10 Toewijzing van verbinding aan handset wijzigen

Wijs de VoIP-verbinding (resp. het bijbehorende telefoonnummer) aan een handset toe als uitgaande en/of inkomende lijn.

In de webconfigurator:



- > Klik in het navigatiemenu (links op de webpagina) op de vermelding **Nummer toewijzen**.

In de volgende webpagina wordt voor elke aangemelde handset een lijst met alle verbindingen van het basisstation weergegeven. De ingeschakelde opties geven aan welke verbindingen telkens als uitgaande en inkomende lijnen zijn toegewezen aan de handsets.



- A** Schakel de optie van de verbinding in waarmee de handset uitgaande gesprekken tot stand moet brengen (uitgaande verbinding).
- B** Schakel de opties van de verbindingen uit die niet als inkomende lijnen voor de handset moeten worden gebruikt.

In plaats van een vaste uitgaande lijn kunt u ook de optie **Selecteer een lijn voor elke oproep** inschakelen. U kunt dan bij elke oproep op de handset de uitgaande lijn selecteren uit de lijst met verbindingen van het basisstation.

# Uitgaande/inkomende lijn toewijzen

## 11 Op de Gigaset N300A IP: Toewijzing van antwoordapparaat wijzigen

Definieer in het onderdeel **Antwoordapparaten** op de webpagina voor elke verbinding van het basisstation welk van drie antwoordapparaten de oproepen voor deze verbinding moet beantwoorden.

Toewijzing van antwoordapparaat wijzigen



> Klik op het lijstsymbool  achter de verbinding en selecteer uit de lijst een van de drie antwoordapparaten (**Antw.app. 1**, **Antw.app. 2**, **Antw.app. 3**) of **Geen** (= geen antwoordapparaat).

> Klik op de knop **Opslaan**.

## 12 Configuratie en nummertoewijzing afsluiten

> Klik op de knop **Opslaan** om de nummertoewijzing af te sluiten.

> Klik op **Afmelden** (rechtsboven op de webpagina) om u bij de webconfigurator af te melden.



Op uw Gigaset kunt u nog vijf andere VoIP-verbindingen (VoIP-nummers) configureren.

In de uitgebreide gebruiksaanwijzing op de CD staat gedetailleerde informatie over het in gebruik nemen, het configureren van nieuwe verbindingen en de bediening van het toestel. Bovendien vindt u er mogelijke oplossingen voor vaak optredende vragen en problemen.

Om altijd via internet bereikbaar te zijn, moet de router permanent met internet verbonden zijn.

# Telefoneren

## Telefoneren

- > Voer met de cijfertoetsen van uw handset een telefoonnummer in.  
Let er op, dat u bij gesprekken via VoIP bij lokale gesprekken het regionummer eventueel ook moet invoeren (afhankelijk van de provider).
- > Druk op de verbindingstoets.
- > Als u aan de handset een **vaste uitgaande lijn** heeft toegewezen, (standaardtoewijzing: vast telefoonnet), dan wordt het nummer via deze uitgaande lijn gekozen.

Of

- > Als u aan de handset de **Selecteer een lijn voor elke oproep** heeft toegewezen, wordt op het display de lijst met lijnen van uw telefoon weergegeven (**Vaste lijn, IP 1, ...**).
- > Selecteer een uitgaande lijn en druk op de verbindingstoets, het nummer wordt via de geselecteerde uitgaande lijn gekozen.

## Telefoneren via Gigaset.net

Het **Gigaset.net**\* is een VoIP-dienst van Gigaset Communications GmbH waarmee u **gratis** kunt telefoneren met andere gebruikers van Gigaset VoIP-apparaten.

Aan uw toestel is bij levering al een Gigaset.net-nummer toegewezen.

Alle deelnemers staan in het Gigaset.net-telefoonboek. Bij het aanmelden van een handset bij een basisstation wordt automatisch een vermelding aangemaakt in het lokale telefoonboek van de handset waarmee u het Gigaset.net-telefoonboek kunt openen.

Bovendien beschikt Gigaset.net over een echo-service waarmee u uw VoIP-lijn kunt controleren.

- > Voer hiervoor op uw handset een van de volgende telefoonnummers in:

**12341#9** (Engels)

**12342#9** (Nederlands)

**12343#9** (Italiaans)

**12344#9** (Frans)

**12345#9** (Duits)

**12346#9** (Spaans)

- > Druk op de verbindingstoets.
- > Spreek in de microfoon van de handset als u hierom wordt gevraagd.

Als u uw eigen stem kunt horen, is het basisstation verbonden met het internet.

Als u uw stem niet hoort, dient u de instellingen van uw toestel en de router te controleren.

---

### \* Disclaimer

het Gigaset.net is een vrijwillige dienstverlening van Gigaset Communications GmbH. Gigaset Communications GmbH verleent geen enkele garantie op de beschikbaarheid van het netwerk en de dienst.

# Klantenservice

Heeft u vragen? Als Gigaset-klant profiteert u van ons omvangrijke service-aanbod. Snel antwoord op uw vragen vindt u in de uitgebreide **gebruiksaanwijzing** op de **meegeleverde CD** en op de **servicepagina's op ons Gigaset Online Portal**.

**Registreer uw Gigaset-telefoon direct na aankoop** onder [www.gigaset.com/nl/service](http://www.gigaset.com/nl/service).

Op die manier kunnen wij u sneller helpen bij vragen of garantieaanspraken.

In uw eigen, met wachtwoord beveiligde pagina kunt u uw persoonlijke gegevens beheren en per e-mail contact opnemen met onze Klantenservice .

**In onze altijd actuele online-service onder [www.gigaset.com/nl/service](http://www.gigaset.com/nl/service) vindt u:**

- > Uitgebreide informatie over onze producten
- > Een overzicht van veelgestelde vragen en antwoorden
- > Trefwoorden voor het snel opzoeken van onderwerpen
- > Compatibiliteitsdatabase: U kunt hier controleren, welke basistations en welke handsets u samen kunt gebruiken
- > Technische productvergelijker: vergelijk de producteigenschappen van verschillende producten met elkaar en welke functies worden ondersteund
- > Downloaden van gebruiksaanwijzingen en de laatste software-updates
- > E-mail contact met onze Klantenservice

Voor gedetailleerde vragen of persoonlijke ondersteuning kunt u telefonisch contact opnemen met onze medewerkers

**Bij onverhoopte problemen - voor reparaties en garantie-aanspraken:**

**Klantenservice Nederland 0900-3333102**

(0,25 € per minuut (vast net). Voor oproepen uit het mobiele netwerk kunnen andere prijzen gelden.)

Wij wijzen u erop, dat als het Gigaset-product niet door een geautoriseerde dealer in Nederland is verkocht, het mogelijk ook niet volledig compatibel is met het landelijke telefoonnetwerk. Zowel naast de afgebeelde CE-markering op de verpakking (kartonnen doos) van de telefoon als aan de onder- of achterkant van het basisstation (afhankelijk van het type) is eenduidig aangegeven voor welk land resp. welke landen het betreffende apparaat en de eventuele accessoires zijn ontwikkeld.

Indien het apparaat of de accessoires niet overeenkomstig deze aanwijzing, de instructies in de gebruiksaanwijzing of op het apparaat zelf worden gebruikt, kan dit gevolgen hebben voor de garantie-aanspraken (reparatie of vervanging van het product) die de koper kan laten gelden.

Om aanspraak op garantie te kunnen maken, wordt de koper van het product verzocht, het aankoopbewijs te overleggen, waaruit de aankoopdatum en het gekochte product blijken.

Neem bij vragen over DSL-toegang of over VoIP-toegang contact op met de betreffende service-provider.

# Goedkeuring

Dit apparaat is geschikt voor gebruik binnen Nederland op een analoge aansluiting.

Met een extra modem is via de LAN-interface Voice over IP-telefonie mogelijk.

Het apparaat is compatibel met landspecifieke bijzonderheden.

Hiermee verklaart Gigaset Communications GmbH dat dit toestel voldoet aan de basiseisen en andere relevante bepalingen van Richtlijn 1999/5/EC.

Een kopie van de Conformiteitsverklaring volgens 1999/5/EC vindt u op internet onder [www.gigaset.com/docs](http://www.gigaset.com/docs)

**CE 0682**

**Issued by**

Gigaset Communications GmbH  
Frankenstr. 2a, D-46395 Bocholt

© Gigaset Communications GmbH 2011

All rights reserved. Subject to availability.

Rights of modification reserved.

[www.gigaset.com](http://www.gigaset.com)

This user guide is made from 100% recycled paper.

Version: 02.05.2011



A31008 - M2214 - M101 - 1 - 5443