

# Gebruikershandleiding

ADS-2100e  
ADS-2600We

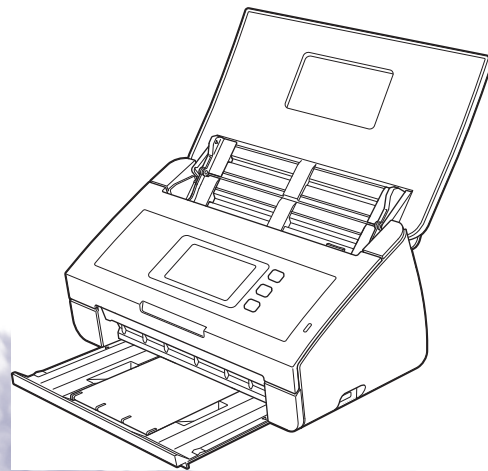

## Gebruikershandleidingen en waar u deze kunt vinden

Welke handleiding?	Wat staat erin?	Waar is de handleiding?
<b>Installatiehandleiding</b> <b>Handleiding product</b> <b>veiligheid</b>	Volg de instructies voor het instellen van uw apparaat en het installeren van de stuurprogramma's en de software voor het besturingssysteem en het type verbinding dat u gebruikt.  In deze handleiding staan ook de Veiligheidsinstructies voordat u het apparaat instelt. Lees eerst de instructies.	Afgedrukt / In de verpakking
<b>Gebruikershandleiding</b>	Maak kennis met de scanbewerkingen en de beveiligingsfuncties. Lees hoe u routineonderhoud uitvoert en hoe u veelvoorkomende problemen oplost.	PDF-bestand / Brother Solutions Center <sup>1</sup>
<b>Netwerkhandleiding</b> (Alleen ADS-2600We)	Deze handleiding biedt handige informatie over netwerkinstellingen en beveiligingsinstellingen voor uw apparaat van Brother. Hier vindt u ook informatie over de ondersteunde protocollen en gedetailleerde tips voor het oplossen van problemen voor uw apparaat.	PDF-bestand / Brother Solutions Center <sup>1</sup>
<b>Handleiding Web Connect</b> (Alleen ADS-2600We)	Deze handleiding biedt handige informatie over het oproepen van internetdiensten via het Brother-apparaat, maar ook informatie over het downloaden van afbeeldingen en het direct uploaden van bestanden van internetdiensten.	PDF-bestand / Brother Solutions Center <sup>1</sup>
<b>Handleiding mobiel printen/scannen voor Brother iPrint&amp;Scan</b> (Alleen ADS-2600We)	Deze handleiding biedt bruikbare informatie over het scannen met uw Brother-apparaat naar uw mobiele apparaat, als dit met een Wi-Fi-netwerk is verbonden. Raadpleeg de handleiding voor meer informatie over afdrukken met deze app naar apparaten die dit ondersteunen.	PDF-bestand / Brother Solutions Center <sup>1</sup>
<b>Handleiding Brother Image Viewer voor Android™</b>	In deze handleiding staat handige informatie voor het gebruiken van een mobiel apparaat met Android™ voor het weergeven en bewerken van documenten die zijn gescand met een apparaat van Brother.	PDF-bestand / Brother Solutions Center <sup>1</sup>
<b>Handleiding Brother ScanViewer voor iOS/OS X</b>	In deze handleiding staat handige informatie voor het gebruiken van een apparaat met iOS of een Macintosh-computer voor het weergeven en bewerken van documenten die zijn gescand met een apparaat van Brother en zijn opgeslagen in iCloud.	PDF-bestand / Brother Solutions Center <sup>1</sup>

<sup>1</sup> Ga naar <http://support.brother.com>

## Aan de slag gaan

Kenmerken		Toepassingen	Wat kan ik doen?	Waar kan ik meer informatie vinden?
Scannen naar pc	Scannen naar Afbeelding	ControlCenter4 (Windows®) ControlCenter2 (Macintosh)	Scan uw document rechtstreeks in een grafische toepassing in om deze te bewerken.	<p>Scannen via het bedieningspaneel van het apparaat: <i>Gescande documenten op uw computer opslaan</i> op pagina 120</p> <p>Scannen vanuit ControlCenter4 (Windows®):</p> <ul style="list-style-type: none"> <li>■ Startmodus: <i>Basisscan</i> op pagina 49</li> <li>■ Geavanceerde modus: <i>Basisscan</i> op pagina 57</li> </ul> <p>Scannen vanuit ControlCenter2 (Macintosh): <i>Voorbeeld (bijvoorbeeld: Apple Preview)</i> op pagina 74</p>
	Scannen naar OCR		Hiermee kunt u een document scannen en omzetten in tekst. Deze tekst kan met uw favoriete tekstverwerkingsprogramma worden bewerkt.	<p>Scannen via het bedieningspaneel van het apparaat: <i>Gescande documenten op uw computer opslaan</i> op pagina 120</p> <p>Scannen vanuit ControlCenter4 (Windows®):</p> <ul style="list-style-type: none"> <li>■ Startmodus: <i>Basisscan</i> op pagina 49</li> <li>■ Geavanceerde modus: <i>Basisscan</i> op pagina 57</li> </ul> <p>Scannen vanuit ControlCenter2 (Macintosh): <i>OCR (tekstverwerkingsprogramma)</i> op pagina 75</p>

Kenmerken		Toepassingen	Wat kan ik doen?	Waar kan ik meer informatie vinden?
Scannen naar pc (vervolg)	Scannen naar E-mail	ControlCenter4 (Windows®) ControlCenter2 (Macintosh) (vervolg)	Hiermee kunt u een document naar uw standaard e-mailprogramma scannen, zodat u het gescande document als bijlage kunt versturen.	<p>Scannen via het bedieningspaneel van het apparaat: <i>Gescande documenten op uw computer opslaan</i> op pagina 120</p> <p>Scannen vanuit ControlCenter4 (Windows®):</p> <ul style="list-style-type: none"> <li>■ Startmodus: <i>Basisscan</i> op pagina 49</li> <li>■ Geavanceerde modus: <i>Basisscan</i> op pagina 57</li> </ul> <p>Scannen vanuit ControlCenter2 (Macintosh): <i>E-mail</i> op pagina 76</p>
	Scannen naar Bestand		Hiermee kunt u een document naar een map op uw vaste schijf scannen in een van de bestandstypen uit de lijst met bestandstypen. Selecteer deze methode als u uw document wilt scannen als PDF-bestand.	<p>Scannen via het bedieningspaneel van het apparaat: <i>Gescande documenten op uw computer opslaan</i> op pagina 120</p> <p>Scannen vanuit ControlCenter4 (Windows®):</p> <ul style="list-style-type: none"> <li>■ Startmodus: <i>Basisscan</i> op pagina 49</li> <li>■ Geavanceerde modus: <i>Basisscan</i> op pagina 57</li> </ul> <p>Scannen vanuit ControlCenter2 (Macintosh): <i>Bestand</i> op pagina 77</p>



Kenmerken		Toepassingen	Wat kan ik doen?	Waar kan ik meer informatie vinden?
Scannen naar pc (vervolg)	Visitekaartjes scannen	NewSoft Presto! BizCard 6 (Windows® en Macintosh)	Gebruik de toepassing NewSoft Presto! BizCard 6, die deel uitmaakt van de Brother MFL-Pro-software-suite, visitekaartjes scannen.	<i>Werken met NewSoft Presto! BizCard 6 (Windows®)</i> op pagina 108 <i>Werken met NewSoft Presto! BizCard 6 (Macintosh)</i> op pagina 118
	Scannen met het TWAIN/WIA-/ISIS®-stuurprogramma voor Windows®	Toepassingen die het TWAIN/WIA/ISIS-stuurprogramma ondersteunen: Nuance™ PaperPort™ 12SE Windows® Faxen en scannen Windows® Fotogalerie Captiva® QuickScan™ Pro	Gebruik de toepassing Nuance™ PaperPort™ 12SE, die deel uitmaakt van de Brother MFL-Pro-software-suite, of andere toepassingen die de TWAIN- of WIA-specificaties ondersteunen, om te scannen. U kunt ook de gratis proefversie van Captiva® QuickScan™ Pro gebruiken of een andere toepassing die ISIS®-specificaties ondersteunt. Voordat u met een ISIS®-toepassing kunt scannen, moet u het ISIS®-scannerstuurprogramma installeren.	Scannen met het TWAIN/WIA-stuurprogramma: <i>Scannen met Nuance™ PaperPort™ 12SE of andere Windows®-toepassingen</i> op pagina 96  Scannen met het ISIS®-stuurprogramma: <i>Scannen met Captiva® QuickScan™ Pro of ISIS®-toepassingen (Windows®)</i> op pagina 119
	Scannen met het TWAIN/ICA-stuurprogramma voor Macintosh	Toepassingen die het TWAIN/ICA-stuurprogramma ondersteunen: Presto! PageManager Apple Fotolader	Gebruik de toepassing Presto! PageManager, die deel uitmaakt van de Brother MFL-Pro-software-suite, of andere toepassingen die de TWAIN-specificaties ondersteunen, om te scannen. Na installatie van de Brother MFL-Pro-software-suite kunt u ook scannen met de toepassing Apple Fotolader.	Scannen met het TWAIN-stuurprogramma: <i>Scannen met Presto! PageManager of TWAIN-toepassingen (Macintosh)</i> op pagina 109  Scannen met het ICA-stuurprogramma: <i>Scannen met Apple Fotolader (ICA-stuurprogramma)</i> op pagina 114
	WS Scan (alleen Windows®) (Alleen ADS-2600We)	Windows® Faxen en scannen Windows® Fotogalerie	Hiermee kunt u documenten scannen met het Web Services protocol. Met het Web Services protocol kunt u via het netwerk scannen met uw apparaat en een computer met Windows Vista® (SP2 of later), Windows® 7, Windows® 8 of Windows® 8.1.	Voor installatie van stuurprogramma's: <i>Stuurprogramma's installeren voor scannen via Webservices (Windows Vista®, Windows® 7, Windows® 8 en Windows® 8.1)</i> installeren in de <i>Netwerkhandleiding</i>  Scannen via het bedieningspaneel van het apparaat: <i>Scannen met Web Services (Windows Vista® SP2 of later, Windows® 7, Windows® 8 en Windows® 8.1) (ADS-2600We)</i> op pagina 138

Kenmerken		Toepassingen	Wat kan ik doen?	Waar kan ik meer informatie vinden?
Scannen via het bedieningspaneel van het apparaat	Scannen naar USB	—	Hiermee kunt u documenten scannen en de gescande afbeelding opslaan op een USB-flashstation. U kunt de instellingen configureren op het bedieningspaneel van het apparaat.	<i>Gescande documenten op een USB-flashstation opslaan op pagina 123</i>
	Scannen naar FTP (Alleen ADS-2600We)		Hiermee kunt u een document rechtstreeks naar een FTP-server in uw lokale netwerk of op internet scannen.	<i>Documenten naar een FTP-server scannen (alleen ADS-2600We) op pagina 128</i>
	Scannen naar Netwerk (alleen Windows®) (Alleen ADS-2600We)		Hiermee kunt u een document rechtstreeks naar een gedeelde map op een CIFS-server scannen in het lokale netwerk of op internet.	<i>Documenten scannen naar een gedeelde map of netwerklocatie (Windows®) (alleen ADS-2600We) op pagina 134</i>
	Scannen naar E-mailserver (Alleen ADS-2600We)	—	Hiermee kunt u een document scannen en direct via het apparaat naar een e-mailadres verzenden. Bovendien kunt u het apparaat gebruiken om documenten via uw lokale netwerk of via internet naar computers of andere internet-faxapparaten te verzenden, omdat deze functie een e-mailadres aan het apparaat kan toewijzen.	<i>Gescande documenten rechtstreeks naar een e-mailadres verzenden (alleen ADS-2600We) op pagina 140</i>
	Scannen naar Web (Alleen ADS-2600We)		Hiermee kunt u een document scannen en direct uploaden naar webservices, zoals Evernote, Dropbox, Box en OneDrive, zonder een computer te gebruiken.	Handleiding Web Connect

Kenmerken		Toepassingen	Wat kan ik doen?	Waar kan ik meer informatie vinden?
Van mobiele apparaten	Documenten scannen (Brother iPrint&Scan)	Brother iPrint&Scan	Hiermee kunt u een document direct scannen van Android™-apparaten, iOS-apparaten en apparaten met Windows® Phone zonder een computer te gebruiken.  U kunt Brother iPrint&Scan downloaden en installeren van Google Play, App Store en Windows® Phone Store.	Handleiding mobiel printen/scannen voor Brother iPrint&Scan
	Gescande gegevens weergeven of bewerken (iOS/OS X) (Alleen ADS-2600We)	Brother ScanViewer	Hiermee kunt u een apparaat met iOS of een Macintosh-computer gebruiken voor het weergeven en bewerken van afbeeldingen en documenten die zijn gescand met een apparaat van Brother en zijn opgeslagen in iCloud.  U kunt Brother ScanViewer downloaden en installeren van App Store.	Handleiding Brother ScanViewer voor iOS/OS X
	Gescande gegevens weergeven of bewerken (Android™) (Alleen ADS-2600We)	Brother Image Viewer	Hiermee kunt u een mobiel apparaat met Android™ gebruiken voor het weergeven en bewerken van documenten die zijn gescand met een apparaat van Brother.  U kunt Brother Image Viewer downloaden en installeren van Google Play.	Handleiding Brother Image Viewer voor Android™

# Inhoudsopgave

<b>1</b>	<b>Algemene informatie</b>	<b>1</b>
	Gebruik van de documentatie.....	1
	Symbolen en conventies die in de documentatie worden gebruikt.....	1
	Over dit apparaat.....	2
	Overzicht van het bedieningspaneel (ADS-2100e).....	3
	Overzicht van het bedieningspaneel (ADS-2600We).....	4
	LCD-aanraakscherm.....	5
	Basishandelingen.....	8
	Standaardinstelling (ADS-2100e).....	9
	De slaapstand instellen.....	9
	Selecteer uw taal.....	11
	Stillere scanmodus.....	13
	Standaardinstelling (ADS-2600We).....	14
	Schermverlichting instellen.....	14
	Lichtdim-timer voor de schermverlichting instellen.....	14
	Het startscherm instellen.....	14
	Selecteer uw taal.....	15
	Opslag in geheugen.....	15
	Toonvolume.....	15
	Automatische zomertijd.....	16
	Slaapstand.....	16
	Uitschakelstand.....	17
	Detectie multi-invoer.....	17
	Stillere scanmodus.....	18
	Instelblokkering.....	18
	Het wachtwoord instellen.....	19
	Het wachtwoord wijzigen.....	19
	Instelblokkering in-/uitschakelen.....	20
	Gebruikersbeperkingsfuncties.....	21
<b>2</b>	<b>Documentspecificaties</b>	<b>24</b>
	Geschikte documenten.....	24
	Ongeschikte documenten.....	26
	Aanbevelingen voor hulpbladen.....	27
	Opmerkingen over het gebruik van hulpbladen.....	28
<b>3</b>	<b>Scannen voorbereiden</b>	<b>29</b>
	Uw scanner gereed maken.....	29
	Documenten plaatsen.....	30
	Documenten van standaardformaat.....	30
	Visitekaartjes en plastic kaartjes.....	32
	Documenten die langer zijn dan A4.....	33
	Documenten die groter zijn dan A4.....	34
	Documenten met tegenoverliggende pagina's.....	35
	Bonnen, knipsels, foto's en andere belangrijke documenten.....	35

## **4 Het netwerk voorbereiden 37**

Voordat u gaat scannen .....	37
Voordat u gaat netwerkscannen (alleen ADS-2600We).....	38
Netwerkklicentie (Windows®).....	38
Netwerkscannen voor Windows® instellen.....	38
Netwerkscannen voor Macintosh instellen .....	42
Het hulpprogramma BRAdmin (Windows®) starten .....	45

## **5 Scannen met de computer 46**

De gebruikersinterface van ControlCenter4 wijzigen (Windows®).....	46
Scannen met ControlCenter4 in de Startmodus (Windows®) .....	49
Basisscan .....	49
Documenten met een specifiek of onregelmatig formaat scannen met het hulpblad .....	50
Plastic kaarten scannen .....	52
Scannen naar een Office-bestand (alleen ADS-2600We).....	54
Visitekaartjes scannen.....	55
Scannen met ControlCenter4 in de Geavanceerde modus (Windows®) .....	57
Basisscan .....	57
De standaardinstellingen van elke knop wijzigen .....	58
Documenten met een specifiek of onregelmatig formaat scannen met het hulpblad .....	58
Plastic kaarten scannen .....	59
Scannen naar een Office-bestand (alleen ADS-2600We).....	61
Visitekaartjes scannen.....	62
Een aangepast tabblad maken (ControlCenter4 in de Geavanceerde modus) (Windows®) .....	64
Een aangepast tabblad maken.....	64
Een aangepaste knop maken op een aangepast tabblad .....	65
De scaninstellingen wijzigen (ControlCenter4) (Windows®) .....	66
Scannen met ControlCenter2 (Macintosh) .....	73
Voorbeeld (bijvoorbeeld: Apple Preview) .....	74
OCR (tekstverwerkingsprogramma).....	75
E-mail .....	76
Bestand .....	77
De standaardinstellingen van een knop wijzigen.....	78
Documenten met een specifiek of onregelmatig formaat scannen met het hulpblad .....	78
Plastic kaarten scannen .....	80
Scannen naar een Office-bestand (alleen ADS-2600We).....	82
Visitekaartjes scannen.....	83
Aangepaste scaninstellingen vastleggen met ControlCenter2 (Macintosh) .....	85
Door gebruiker gedefinieerde knop .....	86
De scaninstellingen wijzigen (ControlCenter2) (Macintosh) .....	89
Scannen met Nuance™ PaperPort™ 12SE of andere Windows®-toepassingen .....	96
Scannen met Nuance™ PaperPort™ 12SE.....	96
Scannen met Windows® Fotogalerie of Windows® Faxen en scannen.....	106
Scannen met Nuance PDF Converter Professional 8 (Windows®).....	107
Nuance PDF Converter Professional 8 installeren .....	107
Werken met NewSoft Presto! BizCard 6 (Windows®) .....	108
NewSoft Presto! BizCard 6 installeren .....	108
Scannen met Presto! PageManager of TWAIN-toepassingen (Macintosh).....	109
Installeren van Presto! PageManager .....	109
Scannen met Presto! PageManager .....	109
Instellingen voor het TWAIN-stuurprogramma .....	111

Scannen met Apple Fotolader (ICA-stuurprogramma) .....	114
Scannen met Apple Fotolader .....	114
Instellingen voor het ICA-stuurprogramma .....	116
Uw apparaat selecteren bij Afdrukken en faxen of Afdrukken en scannen .....	117
Werken met NewSoft Presto! BizCard 6 (Macintosh) .....	118
NewSoft Presto! BizCard 6 installeren .....	118
Scannen met Captiva <sup>®</sup> QuickScan <sup>™</sup> Pro of ISIS <sup>®</sup> -toepassingen (Windows <sup>®</sup> ) .....	119
Installatie van ISIS <sup>®</sup> Scanner en Captiva <sup>®</sup> QuickScan <sup>™</sup> Pro .....	119

## **6 Scannen met het bedieningspaneel 120**

Gescande documenten op uw computer opslaan .....	120
Gescande documenten op een USB-flashstation opslaan .....	123
Gescande documenten op mobiele apparaten opslaan .....	126
Documenten naar een FTP-server scannen (alleen ADS-2600We) .....	128
Beheer via een webbrowser starten .....	128
De standaard FTP-instellingen configureren .....	130
Scannen met FTP-serverprofielen .....	133
Documenten scannen naar een gedeelde map of netwerklocatie (Windows <sup>®</sup> ) (alleen ADS-2600We) .....	134
De standaardinstellingen voor Scannen naar Netwerk configureren .....	135
Scannen met profielen voor Scannen naar Netwerk .....	137
Scannen met Web Services (Windows Vista <sup>®</sup> SP2 of later, Windows <sup>®</sup> 7, Windows <sup>®</sup> 8 en Windows <sup>®</sup> 8.1) (ADS-2600We) .....	138
Instellingen voor scannen configureren .....	138
Gescande documenten rechtstreeks naar een e-mailadres verzenden (alleen ADS-2600We) .....	140
Een e-mailadres in het adresboek selecteren .....	140
Handmatig een e-mailadres invoeren .....	141
Het adresboek instellen (alleen ADS-2600We) .....	142
Een e-mailadres registreren .....	142
E-mailadressen wijzigen .....	142
E-mailadressen verwijderen .....	143
Een groep instellen .....	144
Een groep wijzigen .....	144
Een groep verwijderen .....	145
Gescande documenten uploaden naar het web (alleen ADS-2600We) .....	146
Instellingen voor Scannen naar pc wijzigen (Windows <sup>®</sup> ) .....	147
Instellingen voor Scannen naar pc wijzigen (Macintosh) .....	154
Snelkoppelingen instellen (alleen ADS-2600We) .....	161
Een snelkoppeling registreren .....	161
Snelkoppelingen bewerken, herbenoemen of verwijderen .....	162

## **7 Het apparaat beheren vanaf uw computer 163**

De status van het apparaat controleren vanaf uw computer (Windows <sup>®</sup> ) .....	163
De status van het apparaat controleren vanaf uw computer .....	163
Foutmeldingen .....	164
Wat betekenen de indicatoren van de Status Monitor? .....	164
De status van het apparaat controleren vanaf uw computer (Macintosh) .....	165
De status van het apparaat controleren vanaf uw computer .....	165
Automatisch laden in-/uitschakelen (ControlCenter2) .....	167
Het Brother-apparaat instellen vanaf de computer .....	168

<b>8</b>	<b>Routineonderhoud</b>	<b>171</b>
	De buitenkant van het apparaat schoonmaken .....	171
	De scanner reinigen.....	173
	Verbruiksartikelen vervangen .....	179
	Verbruiksartikelen bestellen .....	179
	De vervangingscyclus voor verbruiksartikelen controleren .....	181
	Het scheidingskussentje vervangen .....	183
	De invoerrol vervangen .....	185
	De tellers opnieuw instellen.....	188
	Het apparaat inpakken en vervoeren.....	191
<b>9</b>	<b>Problemen oplossen</b>	<b>193</b>
	Het probleem identificeren.....	193
	Foutmeldingen en onderhoudsberichten .....	193
	Document vastgelopen .....	197
	Vastgelopen lang papier.....	199
	Problemen oplossen .....	200
	Als u problemen hebt met uw apparaat.....	200
	Informatie over het apparaat.....	206
	Het serienummer controleren .....	206
	WLAN inschakelen/uitschakelen (alleen ADS-2600We) .....	208
	Resetfuncties .....	208
	Het apparaat resetten (alleen ADS-2600We).....	208
<b>A</b>	<b>Specificaties</b>	<b>209</b>
	Algemeen .....	209
	Scanner .....	211
	Functie Direct scannen (Scannen naar USB).....	211
	Interfaces .....	212
	Netwerk (alleen ADS-2600We).....	212
	Vereisten voor de computer.....	213
<b>B</b>	<b>Appendix</b>	<b>214</b>
	Tekst invoeren (alleen ADS-2600We) .....	214
	Spaties invoegen .....	214
	Corrigeren.....	214
	Weergave van lampjes (alleen ADS-2100e).....	215
	Service-indicaties .....	223
<b>C</b>	<b>Index</b>	<b>225</b>



## Gebruik van de documentatie

Dank u voor de aanschaf van een Brother-apparaat! Het lezen van de documentatie helpt u bij het optimaal benutten van uw apparaat.

### Symbolen en conventies die in de documentatie worden gebruikt

De volgende symbolen en conventies worden in de documentatie gebruikt.

 <b>VOORZICHTIG</b>	<u>VOORZICHTIG</u> geeft een mogelijk gevaarlijke situatie aan die, als deze niet wordt voorkomen, kan resulteren in enig letsel.
<b>BELANGRIJK</b>	<u>BELANGRIJK</u> geeft een mogelijk gevaarlijke situatie aan die kan leiden tot schade aan eigendommen of tot het niet functioneren van het product.
<b>OPMERKING</b>	<u>Opmerkingen</u> leggen uit wat u in een bepaalde situatie moet doen of hoe de bewerking met andere functies werkt.
<b>Vet</b>	Toetsen op het bedieningspaneel van het apparaat of knoppen op het scherm van de computer zijn vetgedrukt.
<i>Cursief</i>	Cursief gedrukte tekst benadrukt een belangrijk punt of verwijst u naar een verwant onderwerp.
Courier New (Alleen ADS-2600We)	Het lettertype Courier New verwijst naar meldingen die worden weergegeven op het LCD-scherm van het apparaat.

### OPMERKING

- Tenzij anders aangegeven worden in deze handleiding schermafbeeldingen en afbeeldingen gebruikt van de ADS-2600We.
- Tenzij anders aangegeven worden in deze handleiding schermafbeeldingen gebruikt van Windows® 7 en Mac OS X v10.7.5. Schermen op uw computer kunnen afwijken, afhankelijk van uw besturingssysteem.

## Over dit apparaat

1

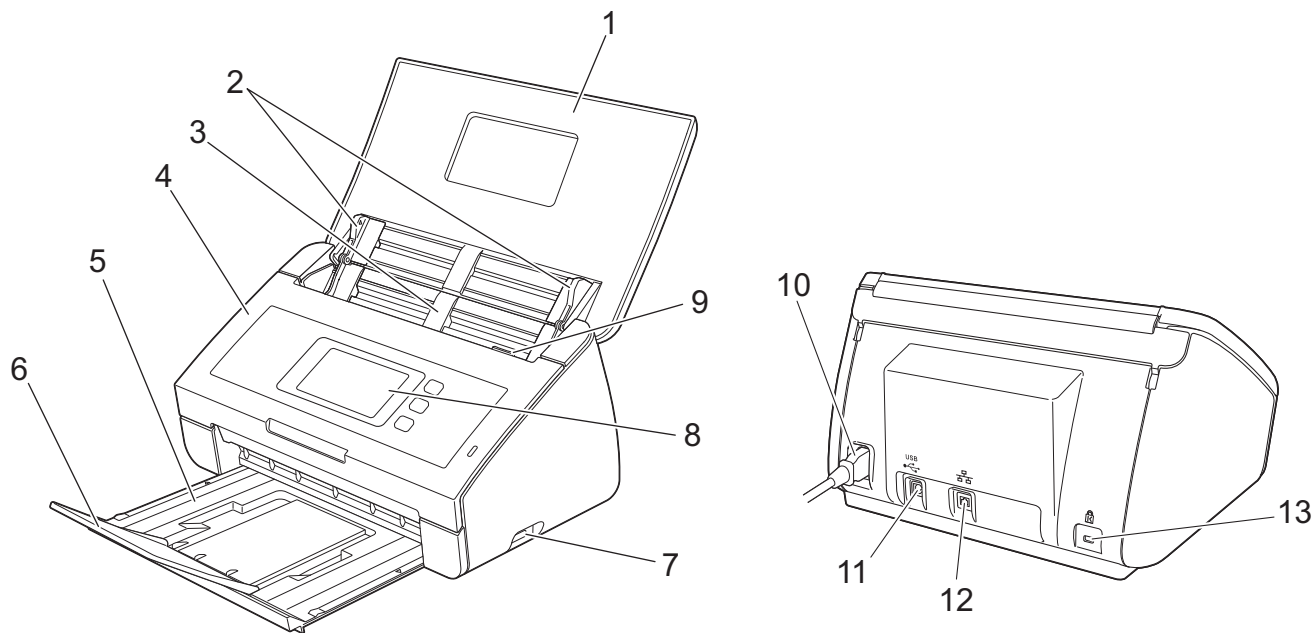

### 1 Bovendeksel

U schakelt het apparaat in door het bovendeksel te openen.

### 2 Documentgeleiders

### 3 Automatische documentinvoer (ADF)

### 4 Frontdeksel

### 5 Uitvoerlade

### 6 Documentstopper

### 7 Directe USB-interface

### 8 Bedieningspaneel (alleen ADS-2600We)

### 9 Ontgrendelingshendel

### 10 Netstroomaansluiting

### 11 USB-aansluiting

### 12 LAN-connector (alleen ADS-2600We)

### 13 Kensington-beveiligingssleuf

## Overzicht van het bedieningspaneel (ADS-2100e)

1

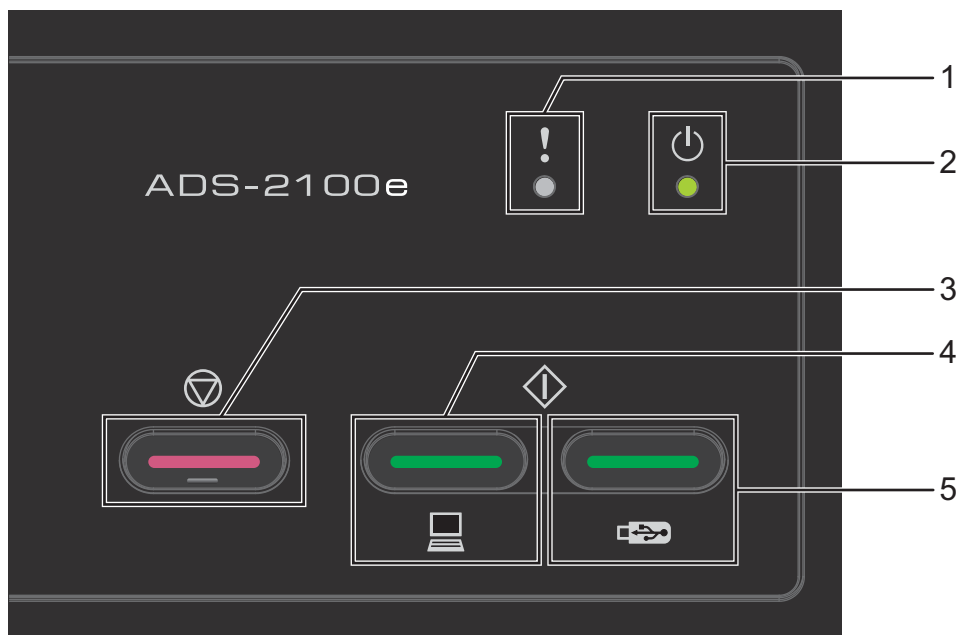

### 1 Foutindicator (met lampje)

U wordt er door de foutindicator van op de hoogte gebracht als er een storing op het apparaat is opgetreden, zoals:

Document vastgelopen / Frontdeksel is open / Onbruikbaar apparaat / Niet-ondersteund apparaat / Detectie multi-invoer, enzovoort

### 2 Stroomindicator (met lampje)

Het lampje knippert op basis van de status van het apparaat

### 3 Knop Stop

Taak annuleren / Activeren / Fouterstel / Verbinding met Remote Setup verbreken

### 4 Knop Scannen naar pc (met LED)

Scannen naar pc / Activeren, enzovoort

### 5 Knop Scannen naar USB (met LED)

Scannen naar USB / Activeren, enzovoort

■ Weergave van lampjes (alleen ADS-2100e)

■ Service-indicaties

## Overzicht van het bedieningspaneel (ADS-2600We)

1

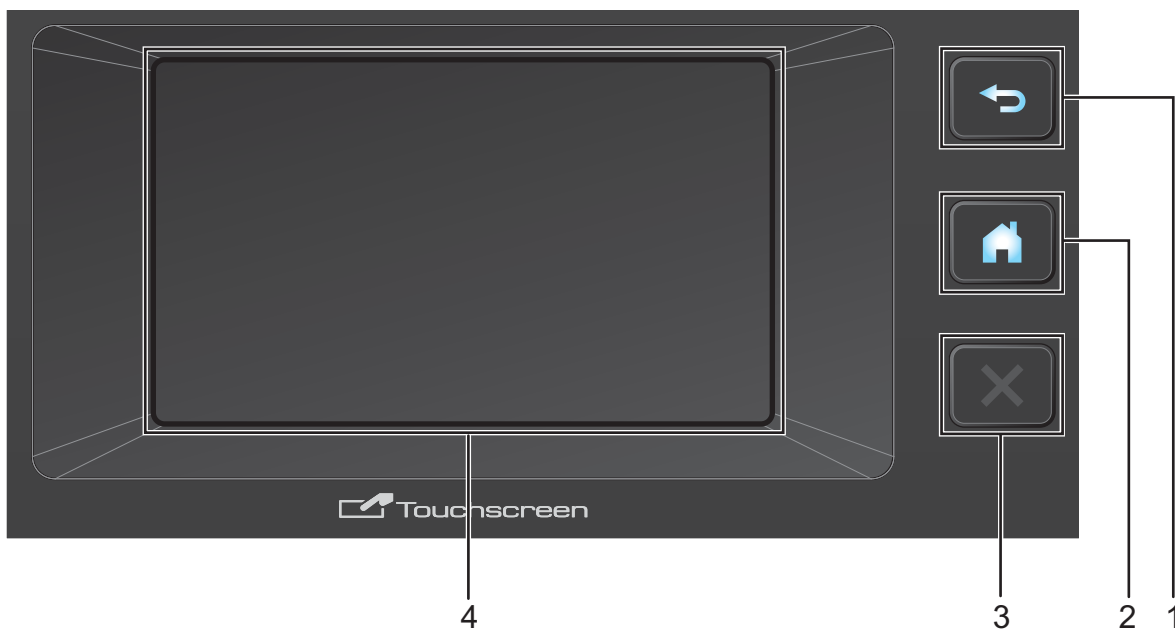

### 1 Knop Terug

Druk hierop om terug te gaan naar het vorige menuniveau. De knop Terug brandt niet als deze niet beschikbaar is.

### 2 Knop Gereed

Druk hierop om terug te keren naar het startscherm. De knop Gereed brandt niet als deze niet beschikbaar is.

### 3 Knop Stop

Druk op de knop om te stoppen of af te breken. De knop Stop licht niet op als deze niet beschikbaar is.

### 4 LCD-aanraakscherm

Dit is een LCD-aanraakscherm. U kunt de menu's en de opties openen door erop te drukken op het touchscreen.

## LCD-aanraakscherm

U kunt het startscherm wijzigen door naar links of rechts te vegen, of door op de knop ◀ of ▶ te drukken. U kunt ook een startscherm voor standaardweergave instellen. Zie *Het startscherm instellen* op pagina 14.

### Klokmodus

Op het LCD-scherm wordt de klokmodus weergegeven als het apparaat niet wordt gebruikt. Door de klokmodus worden de datum, tijd en huidige apparaatstatus weergegeven.



#### 1 Datum en tijd

Huidige datum en huidige tijd.

#### 2

Als WLAN ingeschakeld is, geeft een indicator met vier niveaus de huidige draadloze signaalsterkte aan als u een draadloze verbinding gebruikt.



#### 3

Hiermee opent u Alle instellingen.

Het informatiepictogram  wordt weergegeven als er een fout is opgetreden of als er een onderhoudsbericht is. Zie *Foutmeldingen en onderhoudsberichten* op pagina 193 voor meer informatie.

#### 4 Snelkopp.

Hiermee stelt u de snelkoppelingsmenu's in. Nadat u de snelkoppelingen hebt ingesteld, drukt u op Snelkopp. voor het weergeven van alle beschikbare snelkoppelingen.



5

#### 5 Scannen

Hiermee opent u de scanmodus.

## Scanmodus

In deze modus zijn Scannen naar FTP, Scannen naar netwerk, Scannen naar pc, Scannen naar USB, Scannen naar e-mailserver en Scannen naar internet beschikbaar.

Op het LCD-scherm wordt de huidige apparaatstatus weergegeven als het apparaat niet wordt gebruikt.



### 1 naar FTP

Hiermee hebt u toegang tot de functie Scannen naar FTP.

### 2 naar netwerk

Hiermee hebt u toegang tot de functie Scannen naar netwerk.

### 3 naar computer

Hiermee hebt u toegang tot de functie Scannen naar pc.

### 4 naar USB

Hiermee hebt u toegang tot de functie Scannen naar USB.

### 5 naar e-mailserver

Hiermee hebt u toegang tot de functie Scannen naar e-mailserver.

### 6 naar web

Hiermee hebt u toegang tot de functie Scannen naar Web.

Het informatiepictogram  wordt weergegeven als er een fout is opgetreden of als er een onderhoudsbericht is. Zie *Foutmeldingen en onderhoudsberichten* op pagina 193 voor meer informatie.

## OPMERKING

- Dit product maakt gebruik van het lettertype van ARPHIC TECHNOLOGY CO., LTD.
- MascotCapsule UI Framework en MascotCapsule Tangible, ontwikkeld door HI CORPORATION, worden gebruikt. MascotCapsule is een geregistreerd handelsmerk van HI CORPORATION in Japan.





## Basishandelingen

---

Druk met uw vinger op  of rechtstreeks op de optie-toets op het LCD-scherm om het LCD-scherm te bedienen. Druk op ▲ of ▼ voor weergave van en toegang tot alle LCD-menu's of opties van een instelling en om er langs te bladeren.

### **BELANGRIJK**

---

Druk niet met een scherp object, zoals een pen of een stylus, op het scherm. Hierdoor kan het apparaat worden beschadigd.

---

In de volgende stappen wordt aangegeven hoe u een instelling van het apparaat kunt wijzigen. In dit voorbeeld wordt de instelling Documentgrootte in Scannen naar USB gewijzigd in *Auto*.

- 1 Veeg naar links of rechts of druk op ◀ of ▶ om *Scan 2* weer te geven.
- 2 Druk op *naar USB*.
- 3 Druk op *Opties*.
- 4 Druk op ▲ of ▼ om *Documentgrootte* weer te geven.
- 5 Druk op *Documentgrootte*.
- 6 Druk op ▲ of ▼ om *Auto* weer te geven.
- 7 Druk op *Auto*.

### **OPMERKING**

---

Druk op  om terug te gaan naar het vorige niveau.

---

# Standaardinstelling (ADS-2100e)

## De slaapstand instellen

1 Start ControlCenter.

■ Windows®

- 1 Klik op het pictogram  (ControlCenter4) in het systeemvak van de Taakbalk en kies vervolgens **Open** in het menu.  
Het venster van **ControlCenter4** wordt weergegeven.
- 2 Klik op de tab **Apparaatinstellingen** (het onderstaande voorbeeld toont de **Startmodus**).

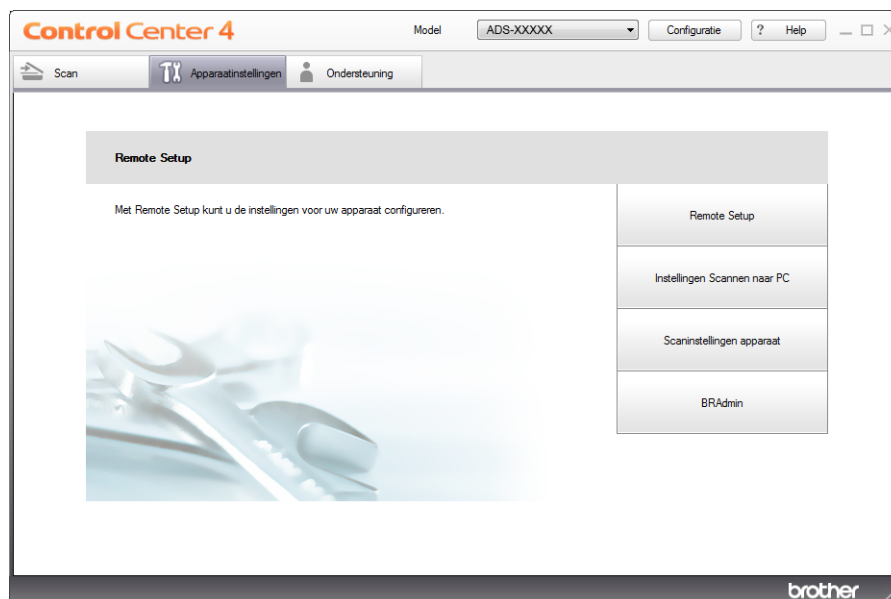

■ Macintosh

- 1 Klik op het pictogram  (ControlCenter2) in het Dock.  
Het venster van **ControlCenter2** wordt weergegeven.

## 2 Klik op de tab **INSTELLINGEN APPARAAT**.



- 2 Klik op de knop **Remote Setup**. Het venster Remote Setup wordt weergegeven.
- 3 Selecteer **Standaardinst.** in de mapstructuur (het voorbeeld is gemaakt met Windows®).

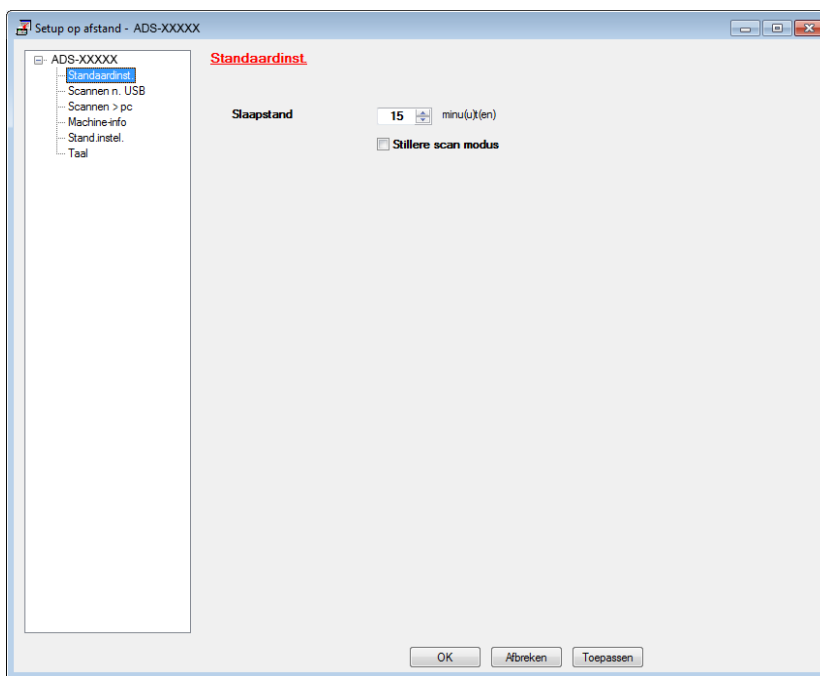

- 4 Hiermee kunt u selecteren na hoeveel tijd het apparaat bij inactiviteit in de slaapstand wordt gezet. Om naar het startscherm terug te gaan, doet u een van het volgende:
  - Druk op een willekeurige toets.
  - Open het bovendeksel.
  - Plaats uw document.
- 5 Klik op de knop **OK**.

## Selecteer uw taal

1

- 1 Start ControlCenter.
  - Windows®
- 1 Klik op het pictogram  (ControlCenter4) in het systeemvak van de Taakbalk en kies vervolgens **Open** in het menu.  
Het venster van **ControlCenter4** wordt weergegeven.
- 2 Klik op de tab **Apparaatinstellingen** (het onderstaande voorbeeld toont de **Startmodus**).

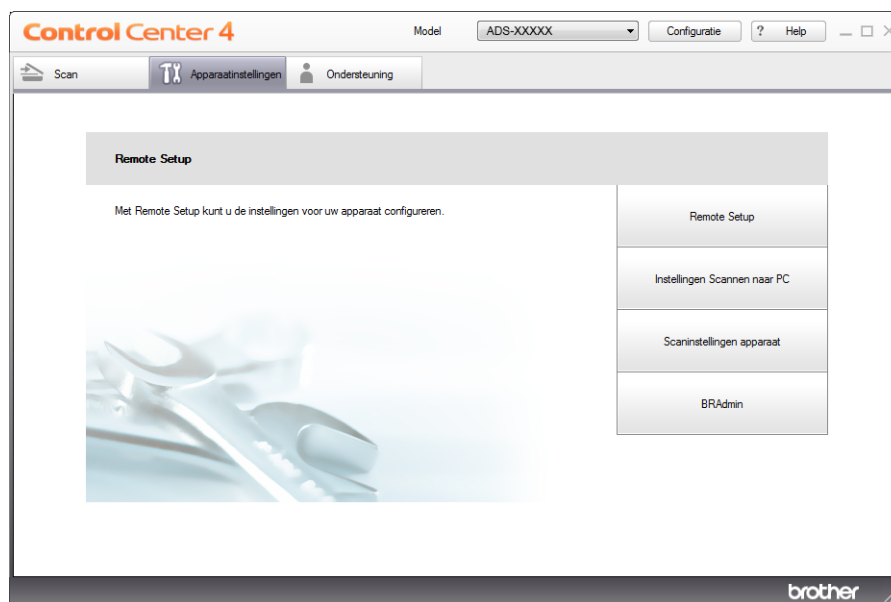

■ Macintosh

- 1 Klik op het pictogram  (ControlCenter2) in het Dock.  
Het venster van **ControlCenter2** wordt weergegeven.
- 2 Klik op de tab **INSTELLINGEN APPARAAT**.



- 2 Klik op de knop **Remote Setup**. Het venster Setup op afstand wordt weergegeven.

- 3 Selecteer **Taal** in de mapstructuur (het voorbeeld is gemaakt met Windows®).

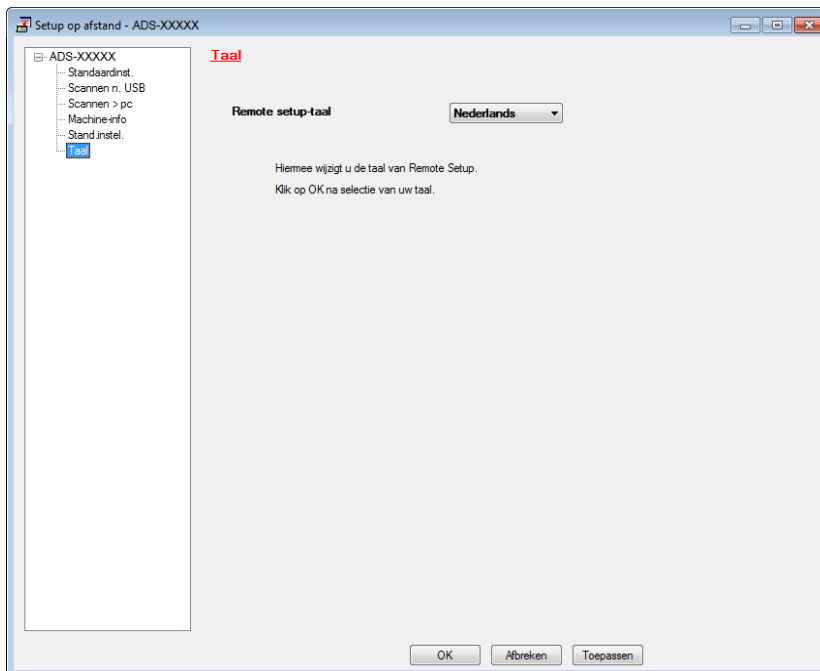

- 4 Selecteer een taal in de vervolgkeuzelijst **Remote Setup-taal**.
- 5 Klik op de knop **OK**.

## OPMERKING

Start Remote Setup na de configuratie opnieuw op om de taal in het venster van Remote Setup aan te passen.

## Stillere scanmodus

Selecteer de optie **Stillere scan modus** in Remote Setup om akoestische ruis tijdens het scannen te verminderen. Dit verdient met name aanbeveling als u dit apparaat in een stille omgeving gebruikt. Het verminderen van het geluid kan de scansnelheid verlagen. Zie *Het Brother-apparaat instellen vanaf de computer* op pagina 168 voor het starten van Remote Setup (in het voorbeeld wordt Windows<sup>®</sup> gebruikt).

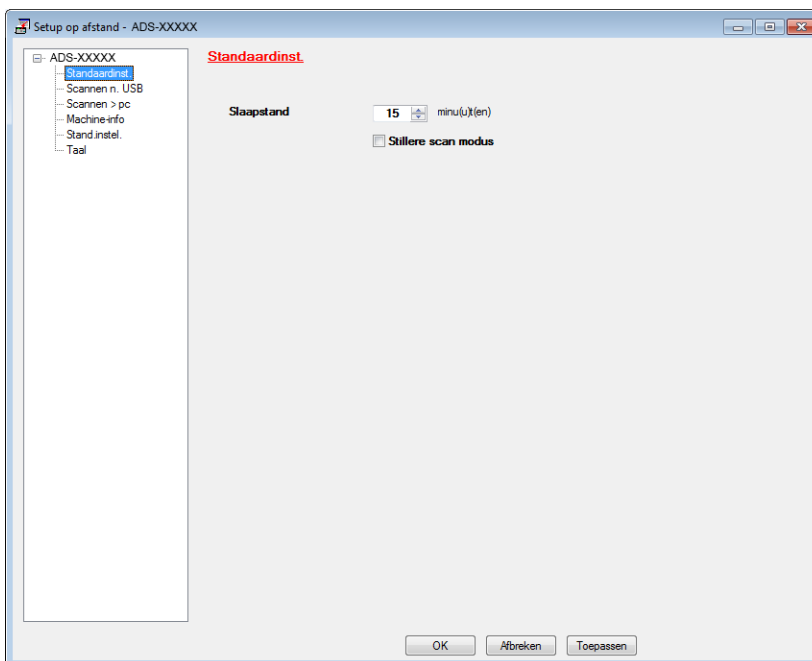

## Standaardinstelling (ADS-2600We)

### Schermerverlichting instellen

---



U kunt de schermerverlichting van het LCD-schermer wijzigen. U kunt de instelling van de schermerverlichting wijzigen als u moeite hebt het LCD-schermer te lezen.

- 1 Druk op .
- 2 Druk op Standaardinst.
- 3 Druk op LCD instell.
- 4 Druk op Schermerverlicht.
- 5 Druk op Licht, Half of Donker.
- 6 Druk op .

### Lichtdim-timer voor de schermerverlichting instellen

---

U kunt instellen hoelang de schermerverlichting van het LCD-schermer blijft branden nadat het schermer Gereed is weergegeven.



- 1 Druk op .
- 2 Druk op Standaardinst.
- 3 Druk op LCD instell.
- 4 Druk op Lichtdim-timer.
- 5 Druk op Uit, 10Sec., 20Sec. of 30Sec.
- 6 Druk op .

### Het startscherm instellen

---

U kunt een startscherm selecteren via Klok, Scan 1-2 of Snelkopp. 1-8.

Als het apparaat niet wordt gebruikt of als u op  drukt, keert het apparaat terug naar de modus die u hebt ingesteld.

- 1 Druk op .
- 2 Druk op Standaardinst.
- 3 Druk op Knopinstellingen.
- 4 Druk op Knopinstellingen beginschermer.
- 5 Druk op Klok, Scan 1-2 of Snelkopp. 1-8.
- 6 Druk op .



## Selecteer uw taal

---

1

- 1 Druk op .
- 2 Druk op ▲ of ▼ om `Stand. instel.` weer te geven.  
Druk op `Stand. instel.`
- 3 Druk op `Taalkeuze.`
- 4 Druk op ▲ of ▼ om uw taal weer te geven.  
Druk op uw taal.
- 5 Druk op .

## Opslag in geheugen

---

Uw menu-instellingen worden permanent opgeslagen en gaan in het geval van een stroomstoring niet verloren. Tijdelijke instellingen gaan wel verloren. Als u `Nieuwe standaard` hebt gekozen als voorkeuringstelling voor Scannen naar USB en Scannen naar e-mailserver, gaan deze instellingen niet verloren. Bovendien gaan datum en tijd gedurende ongeveer 24 uur niet verloren tijdens een stroomstoring.

## Toonvolume

---

Als de tooninstelling is ingeschakeld, geeft het apparaat een geluid als u op een toets drukt of een vergissing maakt.



U kunt kiezen uit een aantal volumeniveaus van `Laag` tot `Hoog`, of kies `Uit`.

- 1 Druk op .
- 2 Druk op `Standaardinst.`
- 3 Druk op `Volume.`
- 4 Druk op `Toon.`
- 5 Druk op `Laag`, `Half`, `Hoog` of `Uit`.
- 6 Druk op .

## Automatische zomertijd



U kunt instellen dat het apparaat automatisch schakelt naar zomer-/wintertijd. De klok wordt in de lente een uur vooruit gezet en in de herfst een uur achteruit. Stel de juiste datum en tijd in de instellingen *Datum en tijd* in.

De fabrieksinstelling is *Uit*; om Automatische zomertijd in te schakelen gaat u als volgt te werk.

- 1 Druk op .
- 2 Druk op ▲ of ▼ om *Stand. instel.* weer te geven.
- 3 Druk op *Stand. instel.*
- 4 Druk op *Datum en tijd.*
- 5 Druk op *Automatische zomertijd.*
- 6 Druk op *Aan (of Uit).*
- 7 Druk op .

## Slaapstand

U kunt aangeven na hoeveel tijd van inactiviteit het apparaat in de slaapstand overgaat (de maximale instelling is 90 Min. en de standaardinstelling is 15 Min.). De timer start opnieuw zodra het apparaat wordt bediend. Als een draadloos netwerk is geactiveerd, schakelt het apparaat niet over naar de slaapstand. Zie *WLAN inschakelen/uitschakelen (alleen ADS-2600We)* op pagina 208 voor het uitschakelen van het draadloze netwerk.

- 1 Druk op .
- 2 Druk op *Standaardinst.*
- 3 Druk op *Ecologie.*
- 4 Druk op *Tijd slaapstand.*
- 5 Voer in na hoeveel tijd van inactiviteit het apparaat in de slaapstand moet overgaan.
- 6 Druk op *OK.*
- 7 Druk op .

## Uitschakelstand

---

De uitschakelstand is de modus waarin de minste energie wordt verbruikt. Als het apparaat 4 uur in de slaapstand heeft gestaan, wordt automatisch de uitschakelstand ingeschakeld. Voor het wakken van het apparaat gaat u op een van de volgende manieren te werk:

- Open het bovendeksel.
- Druk op .
- Plaats uw document.

## Detectie multi-invoer

---

Als deze functie is ingeschakeld, detecteert het apparaat een meervoudige invoer. Als door deze functie een meervoudige invoer wordt gedetecteerd, moet u controleren of de gegevens die al zijn gescand, zijn opgeslagen. Ga dan verder met scannen vanaf de volgende pagina of vanaf het begin van het document.



### OPMERKING

---

(Alleen Scannen naar USB)

De gegevens die zijn gescand voordat de meervoudige invoer werd gedetecteerd, worden opgeslagen als u JPEG als bestandstype hebt geselecteerd.

---

- 1 Druk op .
- 2 Druk op `Standaardinst.`
- 3 Druk op `▲` of `▼` om `Detectie te veel invoer weer te geven.`
- 4 Druk op `Detectie te veel invoer.`
- 5 Druk op `Aan (of Uit).`
- 6 Druk op .

## Stillere scanmodus

Selecteer de optie **Stillere scanmodus** in Remote Setup om akoestische ruis tijdens het scannen te verminderen. Dit verdient met name aanbeveling als u dit apparaat in een stille omgeving gebruikt. Het verminderen van het geluid kan de scansnelheid verlagen. Zie *Het Brother-apparaat instellen vanaf de computer* op pagina 168 voor het starten van Remote Setup (in het voorbeeld wordt Windows<sup>®</sup> gebruikt).

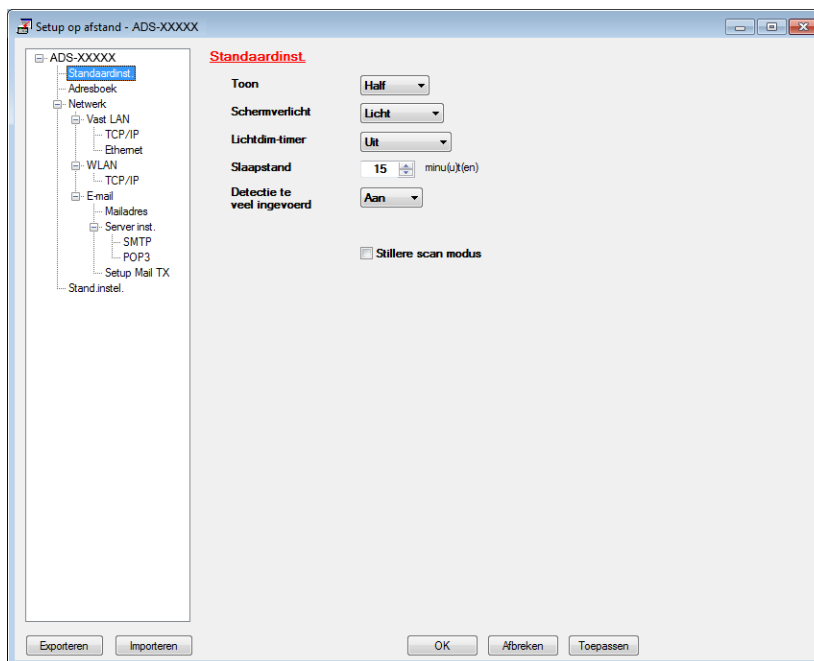

## Instelblokkering



Met instelblokkering kunt u een wachtwoord instellen om te voorkomen dat andere mensen per ongeluk uw apparaatinstellingen wijzigen. Bewaar uw wachtwoord zorgvuldig. Als u uw wachtwoord vergeet, moet u alle in het apparaat opgeslagen wachtwoorden resetten. Neem contact op met uw beheerder of met de klantenservice van Brother.

Als instelblokkering is ingeschakeld, kunt u de volgende instellingen niet zonder wachtwoord wijzigen:

- Standaardinst.
- Instellingen snelkoppelingen
- Netwerk
- Machine-info
- Stand.instel.
- Opslaan als snelkoppeling in alle scan-naar-handelingen
- Nieuwe standaard en Fabrieksinstell. bij naar USB
- Adresboek, Nieuwe standaard en Fabrieksinstell. bij naar e-mailserver

## Het wachtwoord instellen

---

- 1 Druk op .
- 2 Druk op **Standaardinst.**
- 3 Druk op **▲** of **▼** om **Beveiliging weer te geven.**
- 4 Druk op **Beveiliging.**
- 5 Druk op **Instelblokkering.**
- 6 Voer met 0-9 een getal van vier cijfers in voor het wachtwoord.  
Druk op **OK.**
- 7 Voer uw wachtwoord opnieuw in als op het LCD-scherm **Nogmaals : wordt weergegeven.**  
Druk op **OK.**
- 8 Druk op .

## Het wachtwoord wijzigen

---

- 1 Druk op .
- 2 Druk op **Standaardinst.**
- 3 Druk op **▲** of **▼** om **Beveiliging weer te geven.**
- 4 Druk op **Beveiliging.**
- 5 Druk op **Instelblokkering.**
- 6 Druk op **Wachtw. inst.**
- 7 Voer uw bestaande wachtwoord van vier cijfers in.  
Druk op **OK.**
- 8 Voer uw nieuwe wachtwoord van vier cijfers in.  
Druk op **OK.**
- 9 Voer uw nieuwe wachtwoord opnieuw in als op het LCD-scherm **Nogmaals : wordt weergegeven.**  
Druk op **OK.**
- 10 Druk op .

## Instelblokkering in-/uitschakelen



Als u tijdens de volgende procedure het verkeerde wachtwoord invoert, wordt op het LCD-scherm **Fout wachtwoord** weergegeven. Voer het juiste wachtwoord opnieuw in.

1

### Instelblokkering inschakelen

- 1 Druk op .
- 2 Druk op **Standaardinst.**
- 3 Druk op **▲** of **▼** om **Beveiliging** weer te geven.
- 4 Druk op **Beveiliging**.
- 5 Druk op **Instelblokkering**.
- 6 Druk op **Slot Uit→Aan**.
- 7 Op het LCD-scherm wordt u gevraagd om uw wachtwoord van vier cijfers in te voeren. Voer het wachtwoord in.  
Druk op **OK**.

### Instelblokkering uitschakelen

- 1 Druk op .
- 2 Op het LCD-scherm wordt u gevraagd om uw wachtwoord van vier cijfers in te voeren. Voer het wachtwoord in.  
Druk op **OK**.
- 3 Druk op .

## Gebruikersbeperkingsfuncties

U kunt de volgende twee functies instellen:

### ■ Beveiligd functieslot

Met beveiligd functieslot beperkt u de toegang tot de scanfuncties en Web Connect-functies op basis van gebruikersrechten.

### ■ Active Directory Authenticatie

Met Active Directory Authenticatie beperkt u het gebruik van uw Brother-apparaat. Als Active Directory Authenticatie ingeschakeld is, wordt het bedieningspaneel van het apparaat vergrendeld. U kunt de instellingen van het apparaat niet wijzigen, voordat u een gebruikers-ID, domeinnaam en wachtwoord hebt ingevoerd.

## OPMERKING

U kunt niet zowel **Beveiligd functieslot** als **Active Directory Authenticatie** tegelijkertijd gebruiken.

De volgende instellingen kunnen beschikbaar zijn als **Beveiligd functieslot** of **Active Directory Authenticatie** ingeschakeld is.

Beperkt	Functie beschikbaar				
	Active Directory Authenticatie		Beveiligd functieslot <sup>1</sup>		
	Aanmelden	Afmelden	Scannen: Wissen <sup>2</sup>	Scannen naar USB: Wissen	Web Connect-Uploaden: Wissen
Instellen via LCD-scherm	-	-	-	-	-
Remote Setup	-	-	-	-	-
Beheer via een webbrowser	Ja	Ja	Ja	Ja	Ja
Scannen naar pc (vanaf de pc)	Ja	Ja	-	Ja	Ja
Scannen naar pc (vanaf het LCD-scherm)	Ja	-	-	Ja	Ja
Scannen naar FTP	Ja	-	-	Ja	Ja
Scannen naar netwerk	Ja	-	-	Ja	Ja
Scannen naar e-mailserver	Ja	-	-	Ja	Ja
Scannen naar USB	Ja	-	Ja	-	Ja
Scannen naar Web	Ja	-	Ja	Ja	-
iPrint&Scan	Ja	Ja	-	Ja	Ja

<sup>1</sup> Welke functies beschikbaar zijn, kunt u beheren op basis van de aanmeldings-ID die u instelt.

<sup>2</sup> Met de functie beperkt u alle scanfuncties, behalve **Scannen naar USB** en **Scannen naar Web**.

1 Start Beheer via een webbrowser.

1 Start een webbrowser.



- 2 Typ "http://IP-adres apparaat/" in de adresbalk van uw browser (waarbij "IP-adres apparaat" het IP-adres van het apparaat is).

- Bijvoorbeeld:

http://192.168.1.2/

## OPMERKING

- Als u een domeinnaamsysteem gebruikt of een NetBIOS-naam inschakelt, kunt u in plaats van het IP-adres een naam invoeren, bijvoorbeeld "GedeeldeScanner".

- Bijvoorbeeld:

http://GedeeldeScanner/

Als u een NetBIOS-naam inschakelt, kunt u ook de naam van het knooppunt gebruiken.

- Bijvoorbeeld:

http://brwxxxxxxxxxxxxx/

De NetBIOS-naam wordt op het bedieningspaneel weergegeven achter *Knooppuntnaam*.

- Op een Macintosh kunt u Beheer via een webbrowser starten door te klikken op het apparaatpictogram in het scherm **Status Monitor**. Zie *De status van het apparaat controleren vanaf uw computer (Macintosh)* op pagina 165 voor meer informatie.

- 2 Als het venster Beheer via een webbrowser wordt weergegeven, klikt u op het tabblad **Beheerder**. Klik op **Functie gebruikersbeperking**.

- 3 Ga op een van de volgende manieren te werk:

- Klik op **Beveiligd functieslot** en klik op **Indienen**. Ga naar 4.
- Klik op **Active Directory Authenticatie** en klik op **Indienen**. Ga naar 5.

- 4 Klik op **Beveiligd functieslot** in de linkernavigatiebalk van het webbeheervenster als u de instellingen wilt configureren.

Raadpleeg *Beveiligd functieslot configureren* in de Netwerkhandleiding voor meer informatie.

Nadat u Beveiligd functieslot hebt ingesteld, wordt op het LCD-scherm het pictogram voor de publieke modus weergegeven.

Druk op het pictogram voor het wijzigen van de gebruiker die u in het webbeheervenster hebt ingesteld.



## OPMERKING

Als u het LCD-scherm niet binnen een minuut aanraakt, wordt de publieke modus hersteld.

- 5 Klik op **Active Directory Authenticatie** in de linkernavigatiebalk als u de instellingen wilt configureren. Raadpleeg *Active Directory Authenticatie configureren* in de Netwerkhandleiding voor meer informatie.

Nadat u **Active Directory Authenticatie** hebt ingesteld, wordt het onderstaande LCD-scherm weergegeven. Voer **Domein**, **Gebruikers-ID** en **Wachtwoord** in om uw Brother-apparaat te gebruiken.

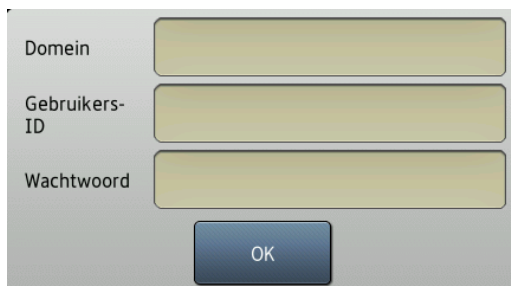

Nadat u verbinding met de Active Directory-server hebt gemaakt, wordt het volgende scherm op het LCD-scherm van uw apparaat weergegeven.

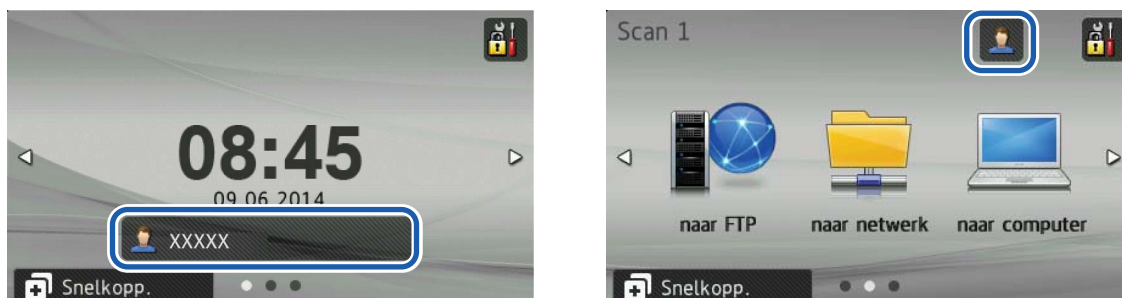

## OPMERKING

Als u het LCD-scherm niet binnen een minuut aanraakt, wordt het huidige gebruik automatisch door het apparaat afgemeld.

## Geschikte documenten

### OPMERKING

Plaats geen documenten waarin de papierdikte, de papierkwaliteit, enzovoort, varieert.

Standaardpapier	Lengte	70 tot 355,6 mm	
	Breedte	51 tot 215,9 mm	
	Gewicht	52 tot 110 g/m <sup>2</sup>	
	Dikte	0,08 tot 0,12 mm Gebruik het hulpblad als u dunnere documenten wilt scannen. Zie <i>Bonnen, knipsels, foto's en andere belangrijke documenten</i> op pagina 35.	
	Maximumaantal pagina's	Totale dikte van niet meer dan 5 mm en niet meer dan 50 vellen	
	Standaardpapierformaat	A4	210 × 297 mm
	A5	148 × 210 mm	
	A6	105 × 148 mm	
	A7	74 × 105 mm	
	A8	52 × 74 mm	
	B5	182 × 257 mm	
	B6	128 × 182 mm	
	B7	91 × 128 mm	
	B8	64 × 91 mm	
	Legal	215,9 × 355,6 mm	
	Letter	215,9 × 279,4 mm	

Dik papier	Lengte	70 tot 147 mm	
	Breedte	51 tot 147 mm	
	Gewicht	110 tot 200 g/m <sup>2</sup>	
	Dikte	0,12 tot 0,25 mm	
	Maximumaantal pagina's	Totale dikte van niet meer dan 5 mm en niet meer dan 25 vellen	

Lang papier	Lengte	355,6 to 863 mm
	Breedte	51 tot 215,9 mm
	Gewicht	52 tot 110 g/m <sup>2</sup>
	Dikte	0,08 tot 0,12 mm Gebruik het hulpblad als u dunnere documenten wilt scannen. Zie <i>Bonnen, knipsels, foto's en andere belangrijke documenten</i> op pagina 35.
	Maximumaantal pagina's	1 pagina

### OPMERKING

Selecteer voor het scannen van een langer document **Lang papier** als **Scanformaat** of **Documentgrootte** in het dialoogvenster met instellingen.

Plastic kaart (alleen kaart zonder reliëf)	Formaat (ISO)	85,6 × 54,0 × 0,76 mm
	Materiaal	Plastic (PET)
	Type	Plastic kaart zoals een rijbewijs of klantenkaart
	Dikte	0,25 tot 0,76 mm
	Maximumaantal pagina's	1 pagina

### OPMERKING

U kunt een plastic kaart scannen als u de gescande afbeelding op uw computer opslaat. Schakel het selectievakje **Modus plastic kaarten** in het dialoogvenster met instellingen in.

Hulpblad	Dikte	Totale dikte van niet meer dan 0,6 mm (een document van 0,3 mm plus het hulpblad)
	Maximumaantal pagina's	1 pagina

### OPMERKING

U kunt een hulpblad gebruiken als u de gescande afbeelding op uw computer opslaat; u kunt het hulpblad niet gebruiken als u scant naar een USB-flashstation. Schakel het selectievakje **Modus hulpblad** in het dialoogvenster met instellingen in.

## Ongeschikte documenten

- Documenten met een vel carbonpapier aan de achterkant
- Documenten die met potlood zijn geschreven
- Documenten die niet overal even dik zijn, zoals enveloppen
- Documenten met grote kreukels of krullen
- Verbogen of beschadigde documenten
- Documenten die calqueerpapier gebruiken
- Documenten die gecacheerd papier gebruiken
- Foto's (fotopapier)
- Documenten die zijn afgedrukt op geperforeerd papier
- Documenten die zijn afgedrukt op papier met een ongebruikelijke vorm (niet vierkant of rechthoekig)
- Documenten waaraan foto's, notities of stickers zijn gehecht
- Documenten die carbonvrij papier gebruiken
- Documenten die losse vellen papier gebruiken of papier met gaten erin
- Documenten met paperclips of nietjes
- Documenten waarvan de inkt nog nat is
- Stoffen, metalen vellen, OHP-vellen
- Glossy of reflecterende media
- Documenten die dikker zijn dan aanbevolen

### **BELANGRIJK**

---

Als u een van de bovenstaande ongeschikte documenten gebruikt, en uw Brother-apparaat beschadigt, wordt dit wellicht niet door de garantie gedekt.

---

## Aanbevelingen voor hulpbladen

- Documenten met een vel carbonpapier aan de achterkant
- Documenten die met potlood zijn geschreven
- Documenten die smaller zijn dan 51 mm
- Documenten die korter zijn dan 70 mm
- Pagina's die dunner zijn dan 0,08 mm
- Documenten die niet overal even dik zijn, zoals enveloppen
- Documenten met grote kreukels of krullen
- Verbogen of beschadigde documenten
- Documenten die calqueerpapier gebruiken
- Documenten die gecacheerd papier gebruiken
- Foto's (fotopapier)
- Documenten die zijn afgedrukt op geperforeerd papier
- Documenten die zijn afgedrukt op papier met een ongebruikelijke vorm (niet vierkant of rechthoekig)
- Documenten waaraan foto's, notities of stickers zijn gehecht
- Documenten die carbonvrij papier gebruiken
- Documenten die losse vellen papier gebruiken of papier met gaten erin

### **VOORZICHTIG**

Raak de rand van het hulpblad niet met uw hand of vingers aan om snijwonden te voorkomen.

### **BELANGRIJK**

- Leg het hulpblad niet in direct zonlicht of op een plek waar het wordt blootgesteld aan hoge temperaturen of een hoge vochtigheidsgraad. Het blad kan hierdoor kromtrekken. Bewaar het hulpblad niet horizontaal met een groot object er bovenop.
- Buig het hulpblad niet en trek er niet aan. Het blad kan anders beschadigd raken. Als het hulpblad beschadigd raakt, kan het mogelijk niet worden gebruikt om te scannen.

## Opmerkingen over het gebruik van hulpbladen

- Plaats het hulpblad niet ondersteboven. Hierdoor kunnen documenten vastlopen. Lees de instructies op het hulpblad zelf voor meer informatie of zie *Documenten plaatsen* op pagina 30.
- Plaats niet meerdere kleine documenten tegelijk in het hulpblad. Hierdoor kunnen documenten vastlopen. Plaats altijd maar één document in het hulpblad.
- Schrijf niet op het hulpblad. De geschreven tekst kan zichtbaar zijn in gescande documenten. Wrijf het hulpblad met een droge doek schoon als het vuil is.
- Laat documenten niet gedurende langere tijd in het hulpblad zitten, omdat ze dan kunnen gaan doorschijnen op het hulpblad.

### **BELANGRIJK**

---

Als u een van de bovenstaande ongeschikte documenten gebruikt, en uw Brother-apparaat beschadigt, wordt dit wellicht niet door de garantie gedekt.

---

# 3

## Scannen voorbereiden

### Uw scanner gereed maken

- 1 Open het bovendeksel ①.

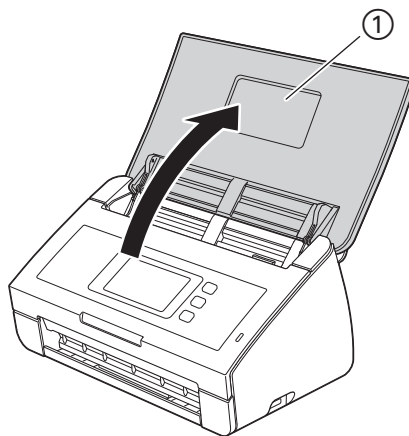

- 2 Trek de uitvoerlade ① uit het apparaat en vouw de documentstopper ② uit.

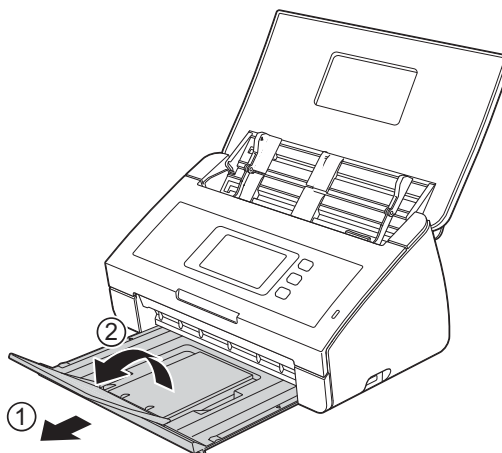



## Documenten plaatsen

De documentinvoer kan maximaal 50 pagina's bevatten. Elk vel wordt afzonderlijk ingevoerd. Gebruik papier met een gewicht van 80 g/m<sup>2</sup> en waaier de stapel altijd los voordat u het papier in de documentinvoer plaatst.

### BELANGRIJK

- Zorg ervoor dat documenten die inkt of correctievloeistof bevatten, volkomen droog zijn.
- Trek NIET aan het document als het wordt ingevoerd.
- Gebruik GEEN papier dat is omgekruld, gekreukeld, gevouwen, gescheurd, geniet of dat is vastgemaakt met paperclips, lijm of plakband.
- Gebruik GEEN karton of stof.

## Documenten van standaardformaat

- 1 Stel de documentgeleiders ① in op de breedte van uw document.

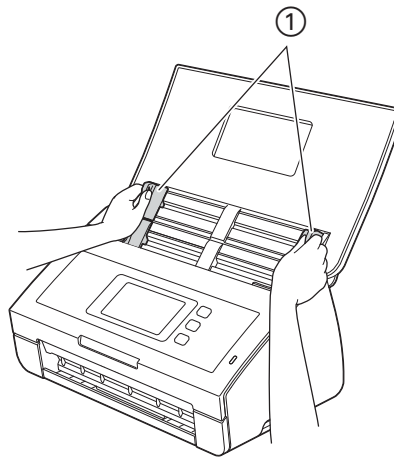

- 2 Waaier de pagina's een aantal keren uit aan de lange en korte kant.

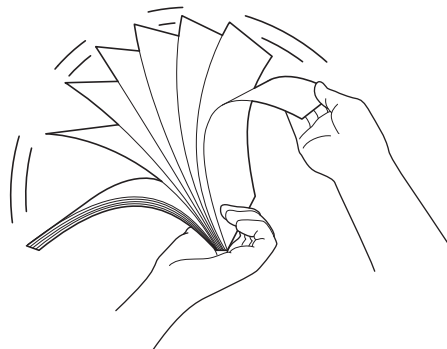

- 3 Lijn de randen van de pagina's uit.

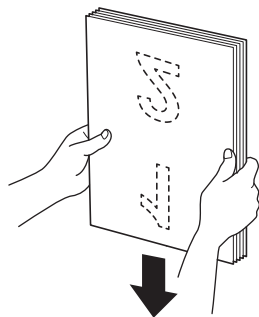

- 4 Bundel de pagina's zo, dat de voorste rand licht verschoven is in de richting van de invoer.

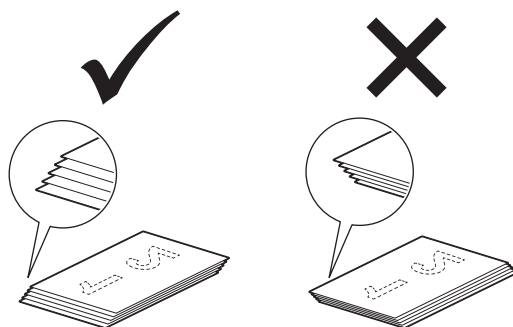

- 5 Plaats het document **met de bedrukte zijde omlaag** en **de bovenrand eerst** tussen de geleiders in de documentinvoer totdat u voelt dat het de binnenkant van het apparaat raakt.

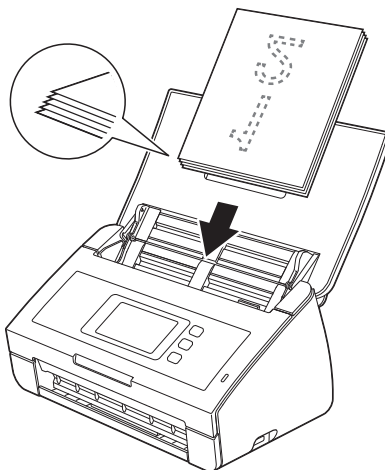

## Visitekaartjes en plastic kaartjes

Zorg ervoor dat documenten die inkt of correctievloeistof bevatten, volkomen droog zijn.

- 1 Stel de documentgeleiders ① in op de breedte van uw document.

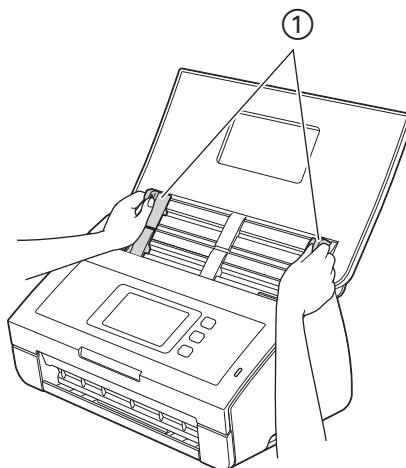

- 2 Plaats het document met de **bedrukte zijde omlaag, de bovenrand eerst** en **in de lengterichting** tussen de geleiders in de documentinvoer totdat u voelt dat het de binnenkant van het apparaat raakt.

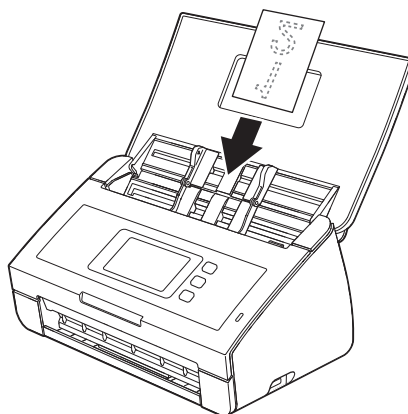

### OPMERKING

- U mag maar één plastic kaart per keer laden.
- Tijdens het scannen kunnen bepaalde typen plastic kaarten krassen oplopen. Om schade te voorkomen raden we u dan ook aan het hulpblad voor plastic kaarten te gebruiken.

## Documenten die langer zijn dan A4

Zorg ervoor dat documenten die inkt of correctievloeistof bevatten, volkomen droog zijn.

- 1 Stel de documentgeleiders ① in op de breedte van uw document.

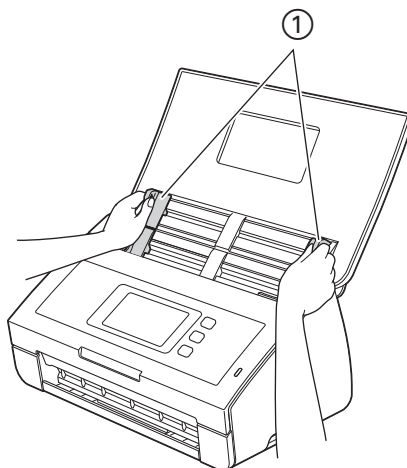

- 2 Plaats het document **met de bedrukte zijde omlaag** en **de bovenrand eerst** tussen de geleiders in de documentinvoer totdat u voelt dat het de binnenkant van het apparaat raakt.

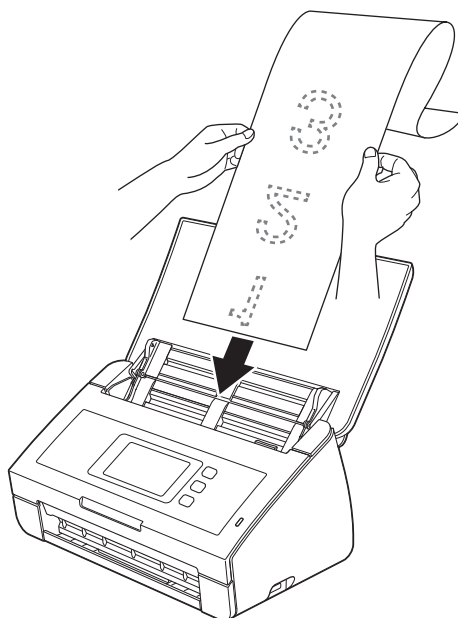

### OPMERKING

- U mag maar één document per keer laden.
- Ondersteun het document met uw hand als het langer is dan het bovendeksel.

## Documenten die groter zijn dan A4

---

Zorg ervoor dat documenten die inkt of correctievloeistof bevatten, volkomen droog zijn.

- 1 Vouw uw document in tweeën en plaats het document in het hulpblad.

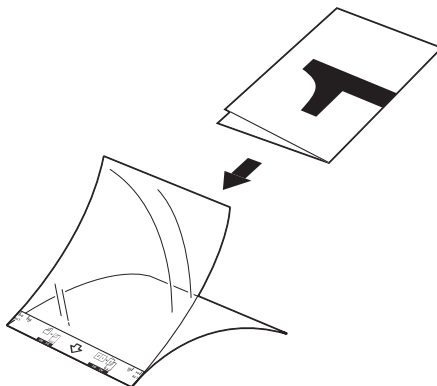

### OPMERKING

---

Plaats het document in het midden van het hulpblad en lijn de bovenzijde van het document uit met de bovenzijde van het hulpblad.

---

- 2 Stel de documentgeleiders ① in op de breedte van het hulpblad.

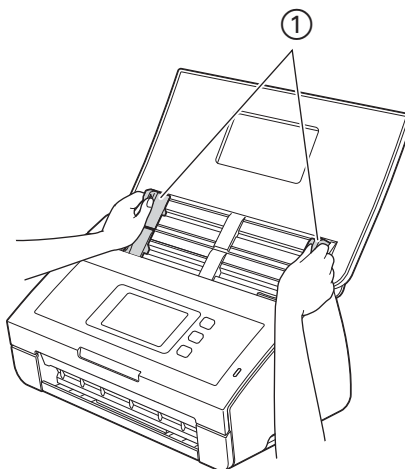

- 3 Plaats het hulpblad tussen de geleiders in de documentinvoer totdat u voelt dat het de binnenkant van het apparaat raakt.

### OPMERKING

Om de witte ruimte in het midden van een gescande pagina te verkleinen, plaatst u de gevouwen rand van het origineel dichterbij deze (rechter-) zijde.

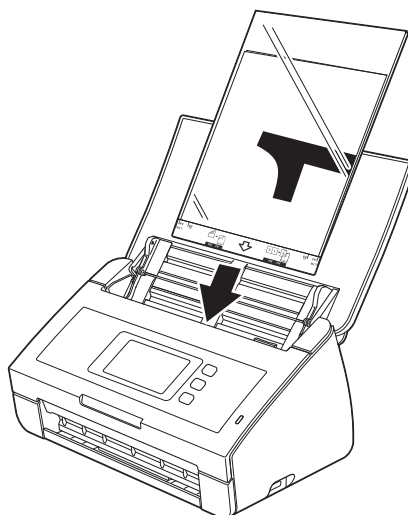

## Documenten met tegenoverliggende pagina's

Volg de stappen onder *Documenten die groter zijn dan A4*.

## Bonnen, knipsels, foto's en andere belangrijke documenten

Zorg ervoor dat documenten die inkt of correctievloeistof bevatten, volkomen droog zijn.

- 1 Plaats het document in het hulpblad.

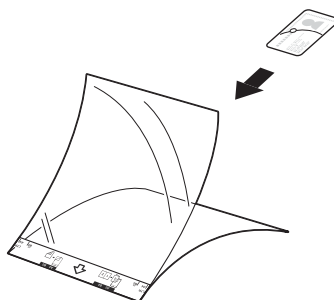

## OPMERKING

- Plaats het document in het midden van het hulpblad en lijn de bovenzijde van het document uit met de bovenzijde van het hulpblad.
- U kunt de bon op twee plaatsen vouwen, zodat het overlapt, en vervolgens in het hulpblad steken als de bon langer is dan het hulpblad.

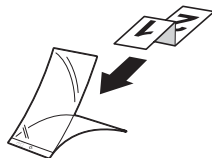

- 2 Stel de documentgeleiders ① in op de breedte van het hulpblad.

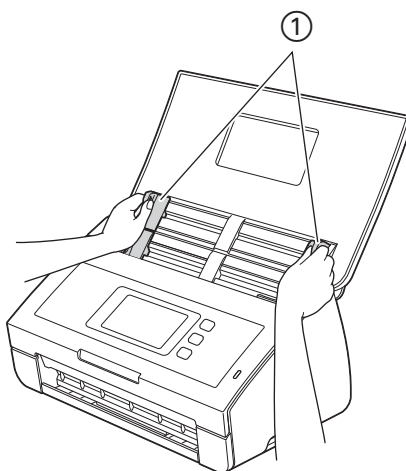

- 3 Plaats het hulpblad tussen de geleiders in de documentinvoer totdat u voelt dat het de binnenkant van het apparaat raakt.

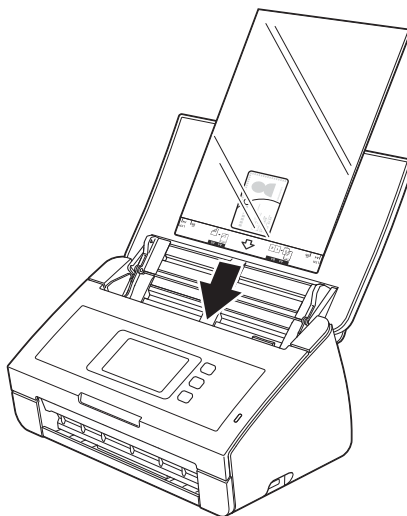

## Voordat u gaat scannen

Controleer het volgende voordat u gaat scannen:

- De Brother-software (MFL-Pro Suite) is geïnstalleerd volgens de instructies in de Installatiehandleiding.
- De interfacekabel is goed aangesloten.



## Voordat u gaat netwerkscannen (alleen ADS-2600We)

### Netwerkllicentie (Windows®)

---

Dit product bevat een computerlicentie voor maximaal twee gebruikers.

Deze licentie ondersteunt de installatie van de software MFL-Pro Suite inclusief Nuance™ PaperPort™ 12SE op maximaal 2 computers op het netwerk.

Als u op meer dan 2 computers Nuance™ PaperPort™ 12SE wilt installeren, kunt u Brother NL-5 aanschaffen. Dit is een licentieovereenkomst voor maximaal 5 extra gebruikers. Neem contact op met uw Brother-leverancier om NL-5 aan te schaffen.

4

### Netwerkscannen voor Windows® instellen

---

Als u een ander apparaat gebruikt dan die oorspronkelijk tijdens de installatie van MFL-Pro Suite-software op uw computer is geregistreerd, volgt u de onderstaande stappen.

- 1 Klik op uw bureaublad op  (**Brother Utilities**), klik op de vervolgkeuzelijst en selecteer de naam van uw model (als uw model nog niet geselecteerd is). Klik op **SCANNEN** op de navigatiebalk links en klik vervolgens op **Scanners en camera's**.
- 2 Ga op een van de volgende manieren te werk:
  - Windows® XP  
Klik met de rechtermuisknop op het pictogram van het scanapparaat en selecteer **Eigenschappen**.  
Het dialoogvenster Eigenschappen netwerkscanner wordt weergegeven.
  - Windows Vista®, Windows® 7, Windows® 8 en Windows® 8.1  
Klik op de knop **Eigenschappen**.

## OPMERKING

(Windows Vista®, Windows® 7, Windows® 8 en Windows® 8.1)

Ga als volgt te werk als het scherm **Gebruikersaccountbeheer** verschijnt:

- Gebruikers met beheerderrechten: Klik op **Doorgaan** of **Ja**.



- Voor gebruikers zonder beheerderrechten: Voer het administratorwachtwoord in en klik op **OK** of **Ja**.



- 3 Klik op het tabblad **Netwerk instellingen** en kies de juiste verbindingmethode.

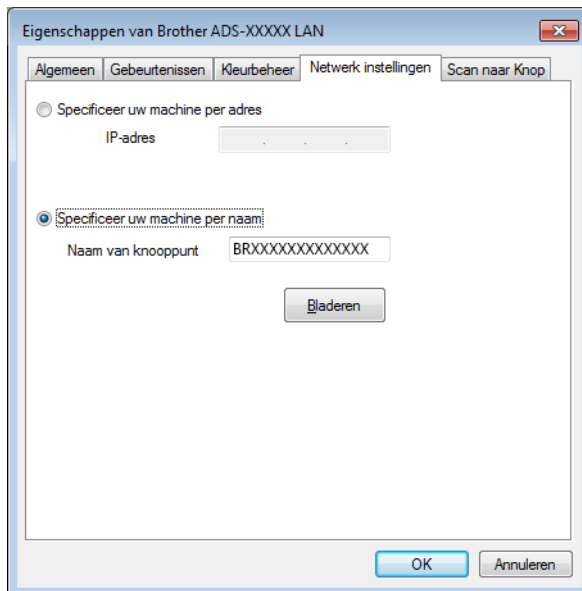

### Specificeer uw machine per adres

Voer het IP-adres van het apparaat in bij **IP-adres** en klik dan op **Toepassen** of **OK**.

### Specificeer uw machine per naam

- 1 Voer de knooppuntnaam van het apparaat in bij **Naam van knooppunt** of klik op **Bladeren** en kies het apparaat dat u wilt gebruiken.
- 2 Klik op **OK**.

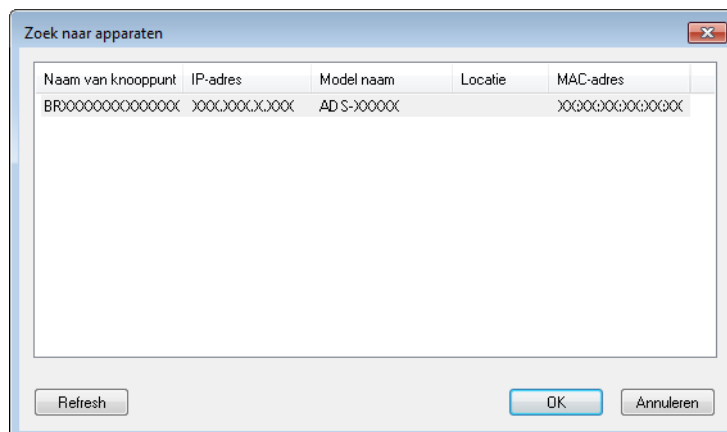

- 4 Klik op het tabblad **Scan naar Knop** en voer de naam van uw computer in het veld **Display naam** in. Op het LCD-scherm van het apparaat wordt de door u ingevoerde naam weergegeven. De standaardinstelling is de naam van uw computer. U kunt elke gewenste naam invoeren.

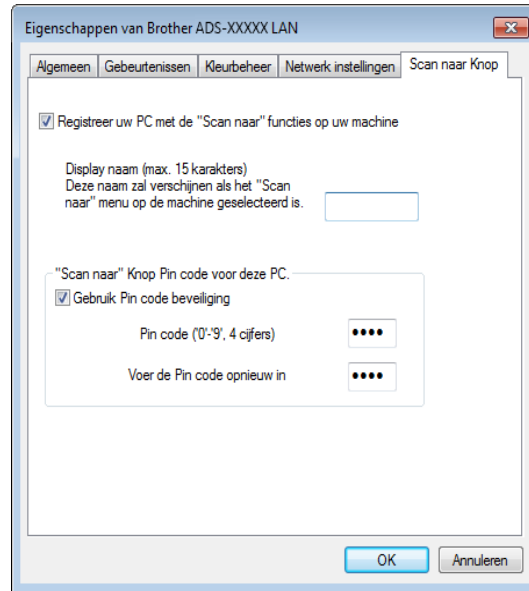

- 5 Als u wilt voorkomen dat u ongewenste documenten ontvangt, kunt u een viercijferige PIN-code invoeren in de velden **Pin code** en **Voer de Pin code opnieuw in**. Om gegevens te verzenden naar een computer die is beveiligd met een PIN-code, wordt u via het LCD-scherm gevraagd de PIN-code in te voeren voordat het document kan worden gescand en naar de computer wordt verzonden.

## Netwerkscannen voor Macintosh instellen

Als u met het apparaat in een netwerk wilt scannen, moet u het aan het netwerk gekoppelde apparaat selecteren in de toepassing Device Selector in de vervolgkeuzelijst **Model** in het hoofdscherm van ControlCenter2. Als u de Brother-software al hebt geïnstalleerd met behulp van de netwerkinstallatiestappen in de Installatiehandleiding, zou dit al moeten zijn geselecteerd.

Om het apparaat te gebruiken als netwerkscanner moet dit met een TCP-/IP-adres zijn geconfigureerd. U kunt via het bedieningspaneel de adresinstellingen instellen of wijzigen.

- 1 Klik op het pictogram  (ControlCenter2) in het Dock. Het venster van **ControlCenter2** wordt weergegeven.



Het netwerk voorbereiden

- 2 Selecteer **Andere** in de vervolgkeuzelijst **Model**.  
Het venster **Device Selector** wordt weergegeven.

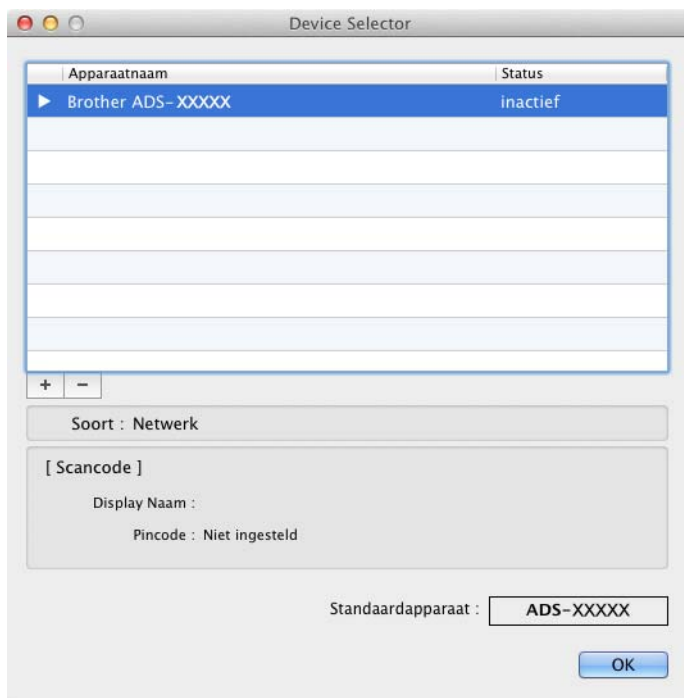

- 3 Klik op de knop **+**. Het instellingenvenster wordt weergegeven.
- 4 Selecteer uw apparaat in de lijst en klik vervolgens op **Toevoegen**.

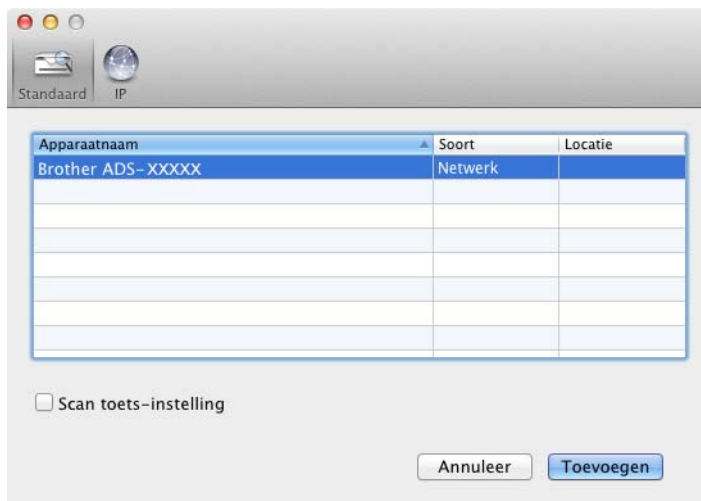

## OPMERKING

U kunt uw apparaat ook selecteren door het IP-adres in te voeren. Klik op **IP** en geef het IP-adres van het apparaat op. Voer het nieuwe IP-adres in om het IP-adres te wijzigen.



The screenshot shows a window with two tabs: 'Standaard' and 'IP'. The 'IP' tab is selected. The main text reads 'Geef uw apparaat op met het IP-adres'. Below this is a text input field containing 'XXX.XXX.X.XXX'. At the bottom left, there is a checkbox labeled 'Scan toets-instelling' which is currently unchecked. At the bottom right, there are two buttons: 'Annuleer' and 'Toevoegen'.

5 Klik op **Toevoegen**.

## OPMERKING

Schakel het selectievakje bij **Scan toets-instelling** in en geef de volgende configuratie op:

- Schakel voor scannen via het bedieningspaneel van het apparaat het selectievakje **Registreer uw computer met de "Scan naar"-functies op het apparaat** in. Voer vervolgens de naam in die u op het LCD-scherm van het apparaat voor uw computer wilt laten weergeven. U kunt maximaal 15 tekens gebruiken.
- U kunt het ontvangen van ongewenste documenten vermijden door een PIN-code van 4 cijfers in te stellen. Voer uw PIN-code in de velden **Pincode** en **Controleren** in.

Als u gegevens wilt verzenden naar een computer die is beveiligd met een PIN-code, wordt u via het LCD-scherm gevraagd de PIN-code in te voeren voordat het document kan worden gescand en naar de computer wordt verzonden.

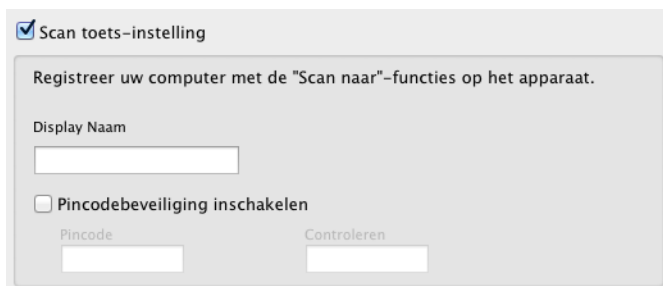

The screenshot shows the 'Scan toets-instelling' window with the checkbox checked. The main heading is 'Registreer uw computer met de "Scan naar"-functies op het apparaat.'. Below this is a 'Display Naam' text input field. At the bottom, there is a checkbox for 'Pincodebeveiliging inschakelen' which is unchecked. Below this checkbox are two text input fields labeled 'Pincode' and 'Controleren'.

## Het hulpprogramma BRAdmin (Windows®) starten

---

Als u BRAdmin Light of BRAdmin Professional 3 hebt geïnstalleerd, kunt u met de knop **BRAdmin** het hulpprogramma BRAdmin Light of BRAdmin Professional 3 openen.

BRAdmin Light is ontworpen om Brother-apparaten op het netwerk voor de eerste keer in te stellen. Het hulpprogramma kan ook zoeken naar Brother-producten in een TCP-/IP-omgeving, de status daarvan bekijken en standaard netwerkinstellingen, zoals het IP-adres, configureren. Voor informatie over het installeren van BRAdmin Light via de bijgeleverde dvd-rom kunt u de Netwerkhandleiding raadplegen.

Als u een meer geavanceerd apparaatbeheer nodig hebt, kunt u de nieuwste versie van het hulpprogramma BRAdmin Professional 3 gebruiken, die u kunt downloaden via <http://support.brother.com>

4

- 1 Klik op het pictogram  (ControlCenter4) in het systeemvak van de Taakbalk en kies vervolgens **Open** in het menu.  
Het venster van **ControlCenter4** wordt weergegeven.
- 2 Klik op de tab **Apparaatinstellingen**.
- 3 Klik op **BRAdmin**. Het dialoogvenster BRAdmin Light of BRAdmin Professional 3 wordt weergegeven.

### OPMERKING

---

Als u zowel BRAdmin Light als BRAdmin Professional hebt geïnstalleerd, start ControlCenter4 BRAdmin Professional 3.

---



## De gebruikersinterface van ControlCenter4 wijzigen (Windows®)

ControlCenter4 is een softwareprogramma waarmee u snel en eenvoudig toegang hebt tot uw meest gebruikte programma's. Met ControlCenter4 worden specifieke toepassingen automatisch geladen.

Door ControlCenter4 worden tevens de instellingen voor de knop naar computer op uw Brother-apparaat beheerd. Voor meer informatie over het configureren van de instellingen voor de knop naar computer op het apparaat kunt u *Instellingen voor Scannen naar pc wijzigen (Windows®)* op pagina 147 raadplegen.

ControlCenter4 heeft twee bedieningsmodi: **Startmodus** en **Geavanceerde modus**. U kunt de modus op elk gewenst moment wijzigen.

### ■ Startmodus

In deze modus hebt u snel toegang tot de hoofdfuncties van het apparaat. U kunt intuïtief de functies gebruiken zonder instellingen te hoeven wijzigen.

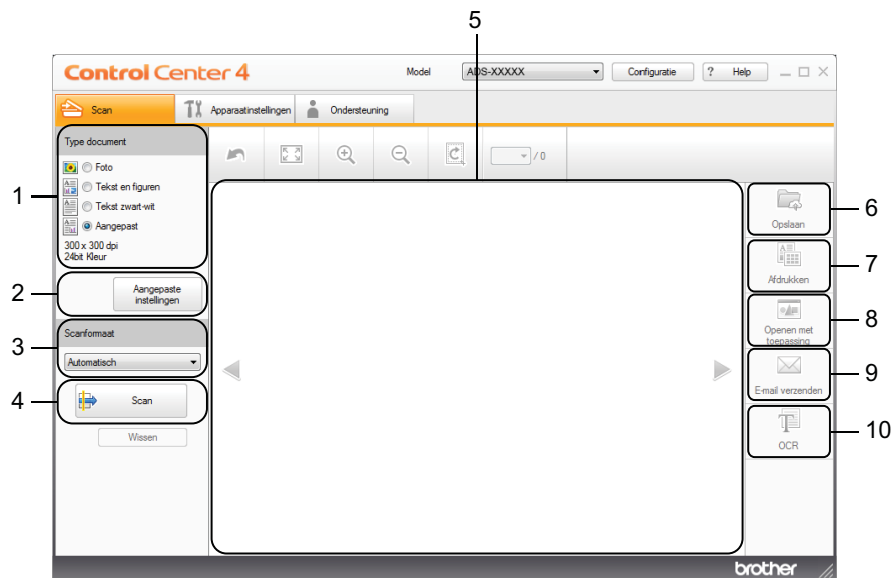

#### 1 Optie Type document

Hiermee selecteert u een documenttype.

#### 2 Knop Aangepaste instellingen

Hiermee configureert u scaninstellingen.

#### 3 Vervolgkeuzelijst Scanformaat

Hiermee selecteert u een scanformaat.

#### 4 Knop Scan

Hiermee start u het scannen.

#### 5 Image viewer

Hiermee geeft u een gescande afbeelding weer.

## 6 Knop Opslaan

Hiermee slaat u een gescande afbeelding op in een map op uw harde schijf in een van de bestandstypen uit de lijst met bestandstypen.

## 7 Knop Afdrukken

Hiermee drukt u het gescande document op uw printer af.

## 8 Knop Openen met toepassing

Hiermee scant u een afbeelding rechtstreeks in een grafische toepassing in om deze te bewerken.

## 9 Knop E-mail verzenden

Hiermee scant u een document naar uw standaard e-mailprogramma in.

## 10 Knop OCR

Hiermee scant u een document en converteert u dit naar tekst.

### ■ Geavanceerde modus

In deze modus hebt u meer controle over de details van de functies van uw apparaat. U kunt ook het scannen met één toets aanpassen aan uw wensen.

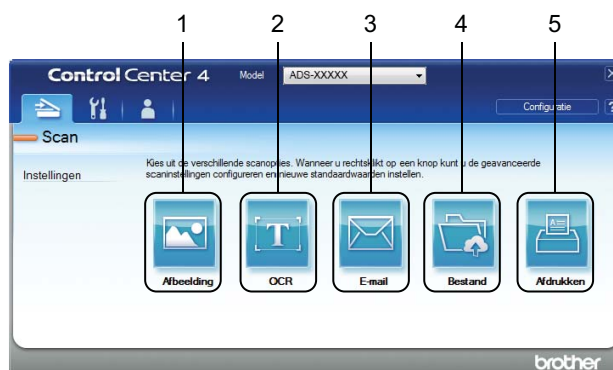

### 1 Knop Afbeelding

Hiermee scant u een document rechtstreeks naar een grafische viewer of bewerkingstoepassing in.

### 2 Knop OCR

Hiermee scant u een document en converteert u dit naar tekst.

### 3 Knop E-mail

Hiermee scant u een document naar uw standaard e-mailprogramma in.

### 4 Knop Bestand

Hiermee slaat u een gescande afbeelding op in een map op uw harde schijf in een van de bestandstypen uit de lijst met bestandstypen.

### 5 Knop Afdrukken



Hiermee drukt u het gescande document op uw printer af.

Voer de volgende stappen uit om de bedieningsmodus te wijzigen.

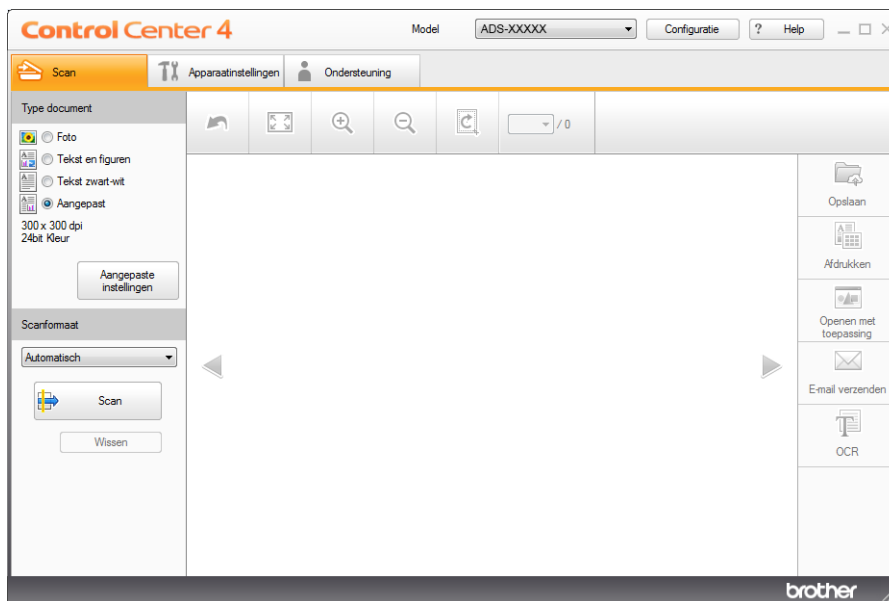
- 1 Klik op het pictogram  (ControlCenter4) in het systeemvak van de Taakbalk en kies vervolgens **Open** in het menu.  
Het venster van **ControlCenter4** wordt weergegeven.



## OPMERKING

Als het pictogram  niet in het systeemvak wordt weergegeven, klikt u op uw bureaublad op  (**Brother Utilities**), klikt u op de vervolgkeuzelijst en selecteert u de naam van uw model (als uw model nog niet geselecteerd is). Klik op **SCANNEN** op de navigatiebalk links en klik vervolgens op **ControlCenter4**.

- 2 Klik op **Configuratie** en selecteer **Modus selecteren**.
- 3 Select **Startmodus** of **Geavanceerde modus** in het dialoogvenster voor modusselectie.

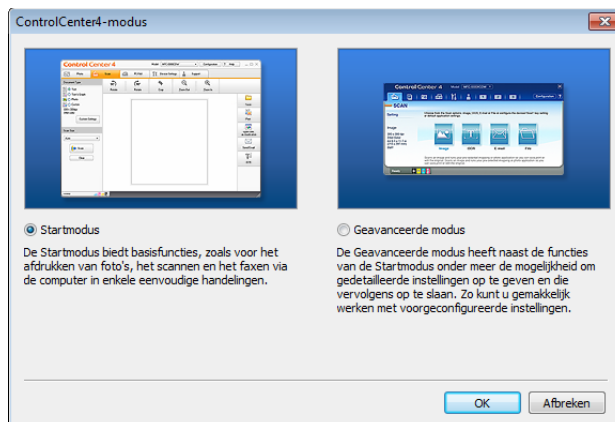

## Scannen met ControlCenter4 in de Startmodus (Windows®)

Er zijn vijf scanopties: **Opslaan**, **Afdrukken**, **Openen met toepassing**, **E-mail verzenden** en **OCR**.

In dit gedeelte wordt een korte inleiding gegeven van het tabblad **Scan**. Klik op  (**Help**) voor meer informatie over elke functie.

### Basisscan



---

- 1 Selecteer een optie voor **Type document** en **Scanformaat** voor uw document.
- 2 Klik op  (**Scan**).
- 3 Controleer en bewerk (indien nodig) de gescande afbeelding in de Image viewer.
- 4 Klik op  (**Opslaan**),  (**Afdrukken**),  (**Openen met toepassing**),  (**E-mail verzenden**) of  (**OCR**).
- 5 Ga op een van de volgende manieren te werk:
  - Voor  (**Opslaan**)  
Selecteer uw **Scanlocatie (Map of SharePoint)** en andere instellingen. Klik op **OK**.  
De afbeelding wordt opgeslagen in de door u gekozen map.
  - Voor  (**Afdrukken**)  
Selecteer uw printer in de vervolgkeuzelijst, configureer de printerinstellingen en klik op **OK**.  
Het gescande document wordt afgedrukt.
  - Voor  (**Openen met toepassing**)  
Selecteer de toepassing in de vervolgkeuzelijst en klik op **OK**.  
De afbeelding wordt in de door u gekozen toepassing weergegeven.

### OPMERKING

---

Als u de toepassing Evernote op uw computer hebt geïnstalleerd, kunt u Evernote selecteren in de vervolgkeuzelijst en op **OK** klikken om de gescande gegevens direct te uploaden naar Evernote.

- Voor  (**E-mail verzenden**)  
Configureer de instelling van het bijgevoegde bestand en klik op **OK**.  
Uw standaard e-mailprogramma wordt geopend en de afbeelding wordt als bijlage toegevoegd aan een nieuwe e-mail.
- Voor  (**OCR**)  
Configureer de OCR-instellingen en klik op **OK**.  
De gekozen toepassing wordt geopend met de omgezette tekstdata.

### OPMERKING

---

Als u OCR wilt gebruiken, moet Nuance™ PaperPort™ 12SE op uw computer zijn geïnstalleerd.

## Documenten met een specifiek of onregelmatig formaat scannen met het hulpblad

- 1 Plaats het hulpblad (zie *Bonnen, knipsels, foto's en andere belangrijke documenten* op pagina 35).



### OPMERKING

U mag maar één hulpblad per keer laden.

- 2 Klik op het pictogram  (ControlCenter4) in het systeemvak van de Taakbalk en kies vervolgens **Open** in het menu.

Het venster van **ControlCenter4** wordt weergegeven.

### OPMERKING

Als het pictogram  niet in het systeemvak wordt weergegeven, klikt u op uw bureaublad op  (**Brother Utilities**), klikt u op de vervolgkeuzelijst en selecteert u de naam van uw model (als uw model nog niet geselecteerd is). Klik op **SCANNEN** op de navigatiebalk links en klik vervolgens op **ControlCenter4**.

- 3 Selecteer het tabblad **Scan**.

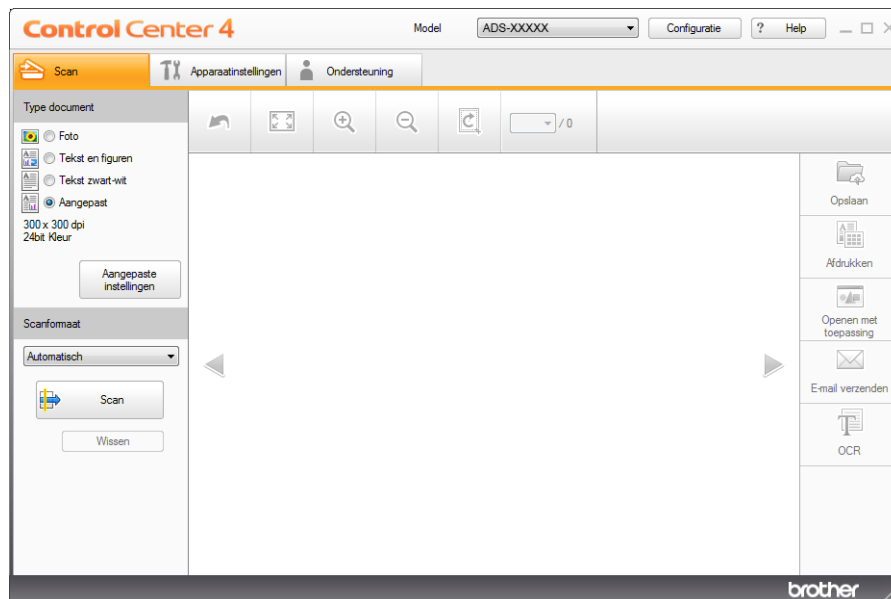



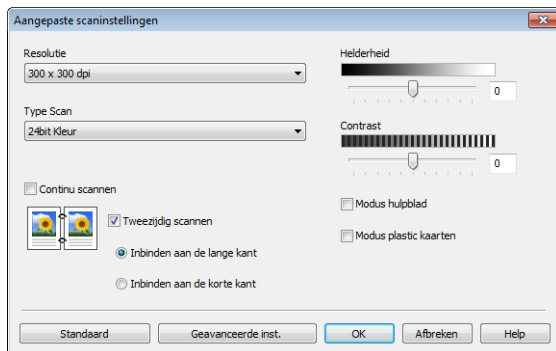

- 4 Selecteer **Aangepast** bij **Type document** en klik vervolgens op de knop **Aangepaste instellingen**. Het dialoogvenster **Aangepaste scaninstellingen** wordt geopend.



- 5 Schakel het selectievakje **Modus hulpblad** in.
- 6 Configureer zo nodig nog andere instellingen (zie *De scaninstellingen wijzigen (ControlCenter4) (Windows®)* op pagina 66).
- 7 Selecteer een ander scanformaat dan **Automatisch** in de vervolgkeuzelijst **Scanformaat**.
- 8 Klik op de knop  (**Scan**). Het apparaat scant de kaart en het dialoogvenster **Scannen voltooid** wordt geopend waarin het aantal gescande pagina's wordt weergegeven. De gescande afbeelding wordt weergegeven in de Image viewer.

## OPMERKING

Als het dialoogvenster **Scannen voltooid** niet wordt weergegeven en u het aantal gescande pagina's wilt weergeven, schakelt u het selectievakje **Scanresultaten weergeven** in.

- 9 Ga op een van de volgende manieren te werk:
  - Klik op  (**Opslaan**) om de gescande gegevens op te slaan. Zie *Basisscan* op pagina 49.
  - Klik op  (**Afdrukken**) voor het afdrukken van de gescande gegevens. Zie *Basisscan* op pagina 49.
  - Klik op  (**Openen met toepassing**) om de gescande gegevens te openen in een andere toepassing. Zie *Basisscan* op pagina 49.
  - Klik op  (**E-mail verzenden**) om de gescande gegevens bij te voegen bij een e-mail. Zie *Basisscan* op pagina 49.
  - Klik op  (**OCR**) om te scannen naar een tekstbestand dat kan worden bewerkt. Zie *Basisscan* op pagina 49.

## Plastic kaarten scannen

- 1 Plaats een plastic kaart (zie *Visitekaartjes en plastic kaartjes* op pagina 32).

### OPMERKING

U mag maar één plastic kaart per keer laden.

- 2 Klik op het pictogram  (ControlCenter4) in het systeemvak van de Taakbalk en kies vervolgens **Open** in het menu.  
Het venster van **ControlCenter4** wordt weergegeven.
- 3 Selecteer het tabblad **Scan**.

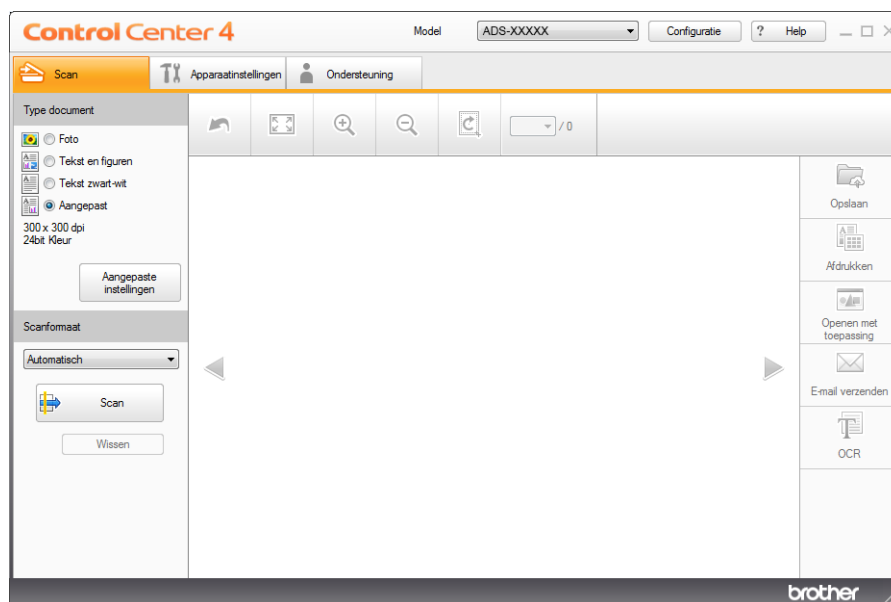

- 4 Selecteer **Aangepast** bij **Type document** en klik vervolgens op de knop **Aangepaste instellingen**. Het dialoogvenster **Aangepaste scaninstellingen** wordt geopend.

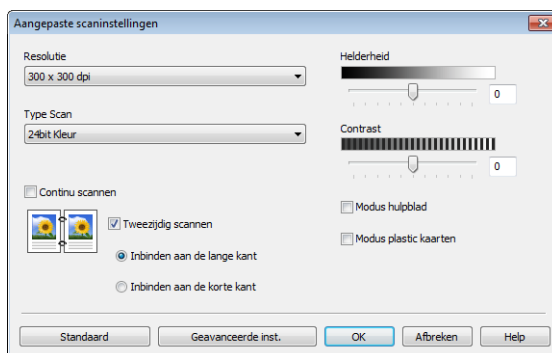





- 5 Schakel het selectievakje **Modus plastic kaarten** in.
- 6 Configureer zo nodig nog andere instellingen (zie *De scaninstellingen wijzigen (ControlCenter4) (Windows®)* op pagina 66).

- 7 Klik op de knop  (**Scan**). Het apparaat scant de kaart en het dialoogvenster **Scannen voltooid** wordt geopend waarin het aantal gescande pagina's wordt weergegeven. De gescande afbeelding wordt weergegeven in de Image viewer.

## OPMERKING

Als het dialoogvenster **Scannen voltooid** niet wordt weergegeven en u het aantal gescande pagina's wilt weergeven, schakelt u het selectievakje **Scanresultaten weergeven** in.

- 8 Ga op een van de volgende manieren te werk:
- Klik op  (**Opslaan**) om de gescande gegevens op te slaan. Zie *Basisscan* op pagina 49.
  - Klik op  (**Afdrukken**) voor het afdrukken van de gescande gegevens. Zie *Basisscan* op pagina 49.
  - Klik op  (**Openen met toepassing**) om de gescande gegevens te openen in een andere toepassing. Zie *Basisscan* op pagina 49.
  - Klik op  (**E-mail verzenden**) om de gescande gegevens bij te voegen bij een e-mail. Zie *Basisscan* op pagina 49.
  - Klik op  (**OCR**) om te scannen naar een tekstbestand dat kan worden bewerkt. Zie *Basisscan* op pagina 49.

## OPMERKING

De **Modus plastic kaarten** werkt automatisch met de volgende instellingen:

**Resolutie:** 600 x 600 dpi

**Scanformaat:** 2 in 1 (Auto)

**Tweezijdig scannen:** Aan (**Inbinden aan de korte kant**)

**Autom. rechtmaken:** Uit

**Detectie multi-invoer:** Uit

**Automatische beeldrotatie:** Uit

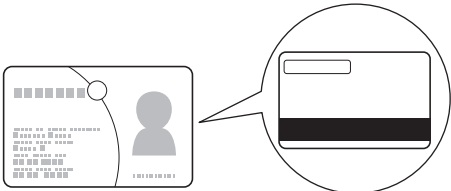
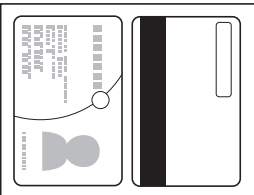
Oorspronkelijke lay-out	Scanresultaat
	



## Scannen naar een Office-bestand (alleen ADS-2600We)

Uw apparaat kan gescande gegevens automatisch converteren naar een bestand voor Microsoft® Word of Microsoft® PowerPoint®. De OCR-taal is hetzelfde als de taal die u selecteerde toen u ControlCenter4 installeerde. U kunt deze functie alleen gebruiken als uw Brother-apparaat verbonden is met een netwerk dat toegang heeft tot internet.

- 1 Plaats uw document (zie *Documenten van standaardformaat* op pagina 30).
- 2 Klik op het pictogram  (ControlCenter4) in het systeemvak van de Taakbalk en kies vervolgens **Open** in het menu.  
Het venster van **ControlCenter4** wordt weergegeven.
- 3 Selecteer het tabblad **Scan**.

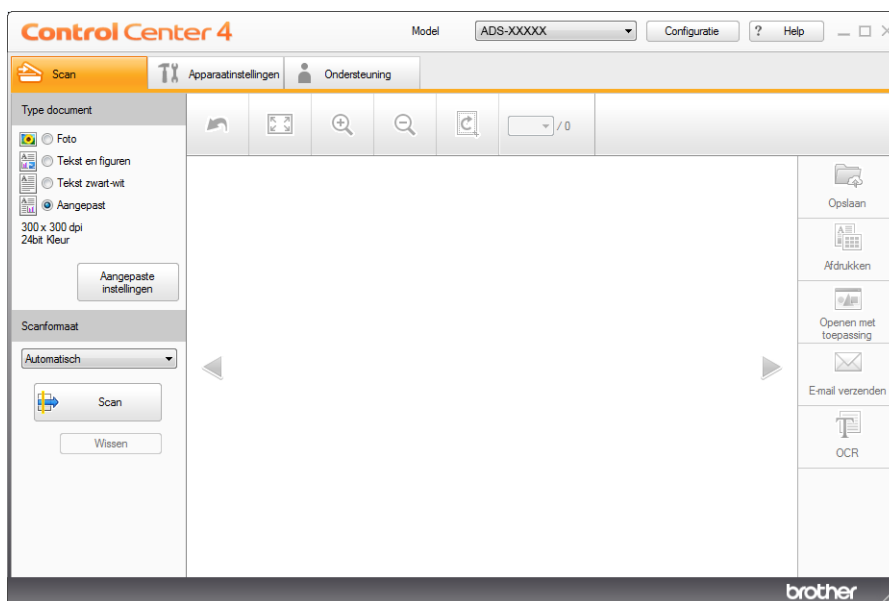

- 4 Selecteer het type document.
- 5 Wijzig zo nodig de documentgrootte.
- 6 Configureer zo nodig nog andere instellingen (zie *De scaninstellingen wijzigen (ControlCenter4) (Windows®)* op pagina 66).
- 7 Klik op de knop  (**Scan**). Het apparaat scant de kaart en het dialoogvenster **Scannen voltooid** wordt geopend waarin het aantal gescande pagina's wordt weergegeven. De gescande afbeelding wordt weergegeven in de Image viewer.

### OPMERKING

Als het dialoogvenster **Scannen voltooid** niet wordt weergegeven en u het aantal gescande pagina's wilt weergeven, schakelt u het selectievakje **Scanresultaten weergeven** in.

- 8 Klik op  (**Opslaan**) of  (**E-mail verzenden**). Het dialoogvenster met instellingen wordt weergegeven.

- 9 Klik op de vervolgkeuzelijst **Type Bestand** en selecteer de optie **Microsoft Office Word (\*.docx)** of **Microsoft Office PowerPoint (\*.pptx)**.
- 10 Klik op **OK**. Lees de informatie en klik op **OK** als een berichtvenster over de internetverbinding wordt weergegeven.

## Visitekaartjes scannen

- 1 Plaats uw document (zie *Visitekaartjes en plastic kaartjes* op pagina 32).
- 2 Klik op het pictogram  (ControlCenter4) in het systeemvak van de Taakbalk en kies vervolgens **Open** in het menu.  
Het venster van **ControlCenter4** wordt weergegeven.
- 3 Selecteer het tabblad **Scan**.

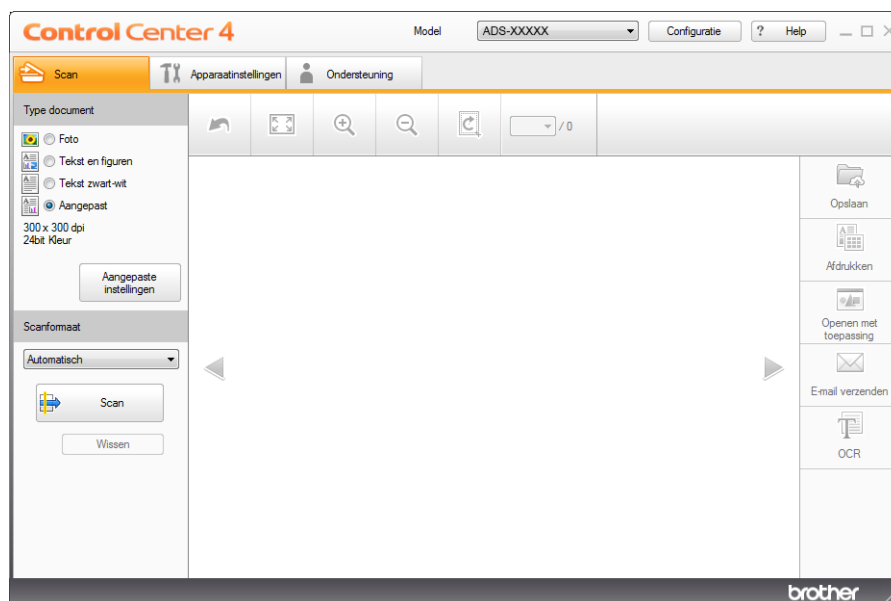

- 4 Selecteer het type document.
- 5 Selecteer **Business Card** in de vervolgkeuzelijst **Scanformaat**.
- 6 Configureer zo nodig nog andere instellingen (zie *De scaninstellingen wijzigen (ControlCenter4) (Windows®)* op pagina 66).
- 7 Klik op de knop  (**Scan**). Het apparaat scant de kaart en het dialoogvenster **Scannen voltooid** wordt geopend waarin het aantal gescande pagina's wordt weergegeven. De gescande afbeelding wordt weergegeven in de Image viewer.

### OPMERKING

Als het dialoogvenster **Scannen voltooid** niet wordt weergegeven en u het aantal gescande pagina's wilt weergeven, schakelt u het selectievakje **Scanresultaten weergeven** in.

- 8 Klik op  (**Openen met toepassing**). Het dialoogvenster **Openen met toepassing** wordt geopend.
- 9 Selecteer **BizCard MFC Application** in de vervolgkeuzelijst **Doelprogramma** en klik op **OK**. De gescande gegevens worden geopend in de toepassing BizCard 6.

### OPMERKING

---

U kunt de toepassingen selecteren die op uw computer zijn geïnstalleerd.

---

- 10 Bewerk de gescande gegevens in BizCard 6 en sla ze op.











## Scannen met ControlCenter4 in de Geavanceerde modus (Windows®)

Er zijn vijf scanopties: **Afbeelding**, **OCR**, **E-mail**, **Bestand** en **Afdrukken**.

In dit gedeelte wordt een korte inleiding gegeven van het tabblad **Scan**. Klik op  (**Help**) voor meer informatie over elke functie.

### Basisscan

---

- 1 Selecteer het tabblad **Scan**.
- 2 Klik op  (**Afbeelding**),  (**OCR**),  (**E-mail**),  (**Bestand**) of  (**Afdrukken**). Het dialoogvenster met scaninstellingen wordt weergegeven.
- 3 Ga op een van de volgende manieren te werk:
  - Voor  (**Afbeelding**)  
Selecteer de toepassing in de vervolgkeuzelijst en klik op **Scan**.  
De afbeelding wordt in de door u gekozen toepassing weergegeven.
  - Voor  (**OCR**)  
Configureer de OCR-instellingen en klik op **Scan**.  
De gekozen toepassing wordt geopend met de omgezette tekstdata.
  - Voor  (**E-mail**)  
Configureer de instelling van het bijgevoegde bestand en klik op **Scan**.  
Uw standaard e-mailprogramma wordt geopend en de afbeelding wordt als bijlage toegevoegd aan een nieuwe e-mail.
  - Voor  (**Bestand**)  
Selecteer uw **Scanlocatie** en andere instellingen. Klik op **Scan**.  
De afbeelding wordt opgeslagen in de door u gekozen map.
  - Voor  (**Afdrukken**)  
Selecteer uw printer in de vervolgkeuzelijst, configureer de printerinstellingen en klik op **Scan**.  
Het gescande document wordt afgedrukt.

### OPMERKING

---

- (Voor **Afbeelding** en **OCR**)  
Als u de toepassing Evernote op uw computer hebt geïnstalleerd, kunt u Evernote selecteren in de vervolgkeuzelijst en op **OK** klikken om de gescande gegevens direct te uploaden naar Evernote.
- (Voor **OCR**)  
Nuance™ PaperPort™ 12SE moet op uw computer zijn geïnstalleerd.

## De standaardinstellingen van elke knop wijzigen

U kunt de standaardinstellingen van de knoppen  (**Afbeelding**),  (**OCR**),  (**E-mail**),  (**Bestand**) en  (**Afdrukken**) wijzigen.

- 1 Klik met de rechtermuisknop op de knop waarvoor u instellingen wilt configureren en klik vervolgens op **Knopinstellingen**. Het dialoogvenster met instellingen wordt weergegeven.
- 2 Kies instellingen voor **Type Bestand**, **Resolutie**, **Type Scan**, **Documentgrootte**, **Helderheid**, **Contrast**, **Continu scannen** en **Tweezijdig scannen**.
- 3 Klik op **OK**. De nieuwe instellingen worden gebruikt als standaardinstellingen.

5

## Documenten met een specifiek of onregelmatig formaat scannen met het hulpblad





- 1 Plaats het hulpblad (zie *Bonnen, knipsels, foto's en andere belangrijke documenten* op pagina 35).

### OPMERKING

U mag maar één hulpblad per keer laden.

- 2 Klik op het pictogram  (ControlCenter4) in het systeemvak van de Taakbalk en kies vervolgens **Open** in het menu.  
Het venster van **ControlCenter4** wordt weergegeven.
- 3 Selecteer het tabblad **Scan**.



- 4 Klik op de knop die u wilt gebruiken (  (**Afbeelding**),  (**OCR**),  (**E-mail**),  (**Bestand**) of  (**Afdrukken**)). Het dialoogvenster met instellingen wordt weergegeven (in het volgende voorbeeld wordt **Afbeelding** gebruikt).

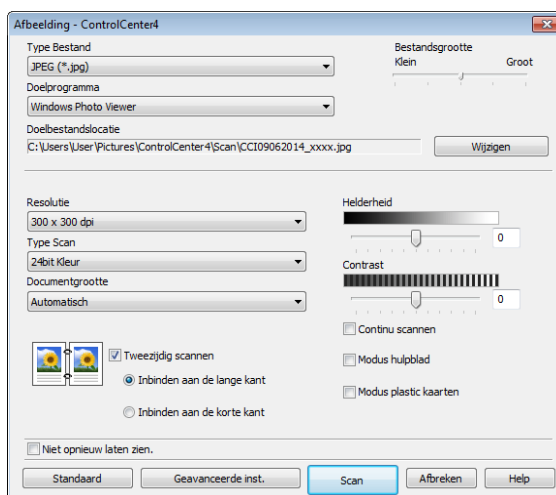

- 5 Schakel het selectievakje **Modus hulpblad** in.
- 6 Selecteer een ander documentformaat dan **Automatisch** in de vervolgkeuzelijst **Documentgrootte**.
- 7 Wijzig zo nodig nog andere instellingen (zie *De scaninstellingen wijzigen (ControlCenter4) (Windows®)* op pagina 66).
- 8 Klik op de knop **Scan**.  
Het scannen wordt gestart.

## OPMERKING

Schakel het selectievakje **Niet opnieuw laten zien.** in als u wilt dat het instellingendialoogvenster niet opnieuw wordt weergegeven.

## Plastic kaarten scannen

- 1 Plaats een plastic kaart (zie *Visitekaartjes en plastic kaartjes* op pagina 32).





## OPMERKING

U mag maar één plastic kaart per keer laden.

- 2 Klik op het pictogram  (ControlCenter4) in het systeemvak van de Taakbalk en kies vervolgens **Open** in het menu.  
Het venster van **ControlCenter4** wordt weergegeven.

- 3 Selecteer het tabblad **Scan**.



- 4 Klik op de knop die u wilt gebruiken (  (**Afbeelding**),  (**OCR**),  (**E-mail**),  (**Bestand**) of  (**Afdrukken**)). Het dialoogvenster met instellingen wordt weergegeven (in het volgende voorbeeld wordt **Afbeelding** gebruikt).

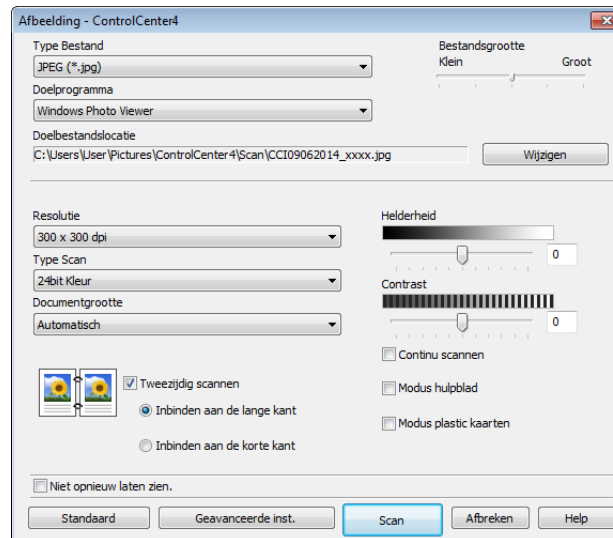

- 5 Schakel het selectievakje **Modus plastic kaarten** in.
- 6 Wijzig zo nodig nog andere instellingen (zie *De scaninstellingen wijzigen (ControlCenter4) (Windows®)* op pagina 66).
- 7 Klik op de knop **Scan**.  
Het scannen wordt gestart.

## OPMERKING

- Schakel het selectievakje **Niet opnieuw laten zien**. in. schakel het selectievakje in voor het niet opnieuw weergeven van het instellingendialogvenster.

- De **Modus plastic kaarten** werkt automatisch met de volgende instellingen:

**Resolutie: 600 x 600 dpi**

**Documentgrootte: 2 in 1 (Auto)**

**Tweezijdig scannen: Aan (Inbinden aan de korte kant)**

**Autom. rechtmaken: Uit**

**Automatische beeldrotatie: Uit**

**Detectie multi-invoer: Uit**

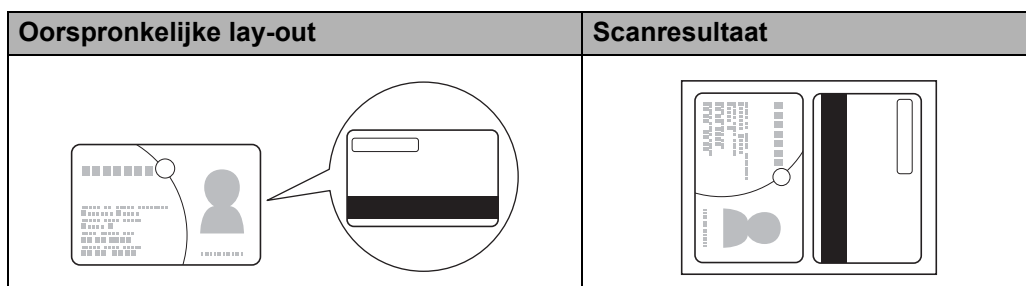



## Scannen naar een Office-bestand (alleen ADS-2600We)

Uw apparaat kan gescande gegevens automatisch converteren naar een bestand voor Microsoft® Word of Microsoft® PowerPoint® in uw geselecteerde map of SharePoint. De OCR-taal is hetzelfde als de taal die u selecteerde toen u ControlCenter4 installeerde. U kunt deze functie alleen gebruiken als uw Brother-apparaat verbonden is met een netwerk dat toegang heeft tot internet.

- 1 Plaats uw document (zie *Documenten van standaardformaat* op pagina 30).
- 2 Klik op het pictogram  (ControlCenter4) in het systeemvak van de Taakbalk en kies vervolgens **Open** in het menu.  
Het venster van **ControlCenter4** wordt weergegeven.
- 3 Selecteer het tabblad **Scan**.





- 4 Klik op  (**E-mail**) of  (**Bestand**). Het dialoogvenster met instellingen wordt weergegeven (in het volgende voorbeeld wordt **E-mail** gebruikt).

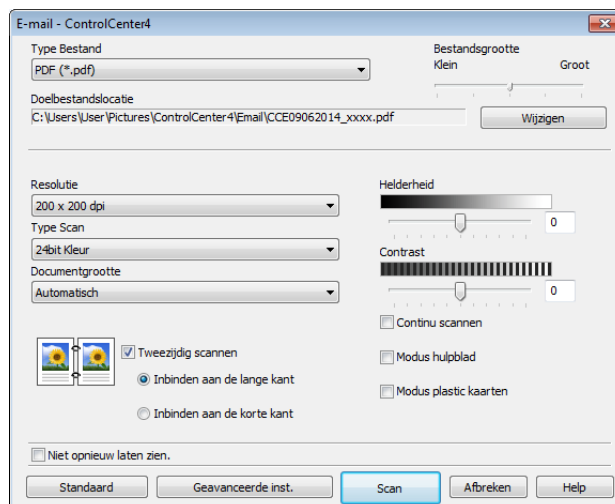

- 5 Klik op de vervolgkeuzelijst **Type Bestand** en selecteer de optie **Microsoft Office Word (\*.docx)** of **Microsoft Office PowerPoint (\*.pptx)**.
- 6 Wijzig zo nodig nog andere instellingen (zie *De scaninstellingen wijzigen (ControlCenter4) (Windows®)* op pagina 66).
- 7 Klik op **Scan**. Lees de informatie en klik op **OK** als een berichtvenster over de internetverbinding wordt weergegeven.

## Visitekaartjes scannen

- 1 Plaats uw document (zie *Visitekaartjes en plastic kaartjes* op pagina 32).
- 2 Klik op het pictogram  (ControlCenter4) in het systeemvak van de Taakbalk en kies vervolgens **Open** in het menu. Het venster van **ControlCenter4** wordt weergegeven.
- 3 Selecteer het tabblad **Scan**.



- 4 Klik op  (**Afbbeelding**). Het dialoogvenster met instellingen wordt weergegeven.

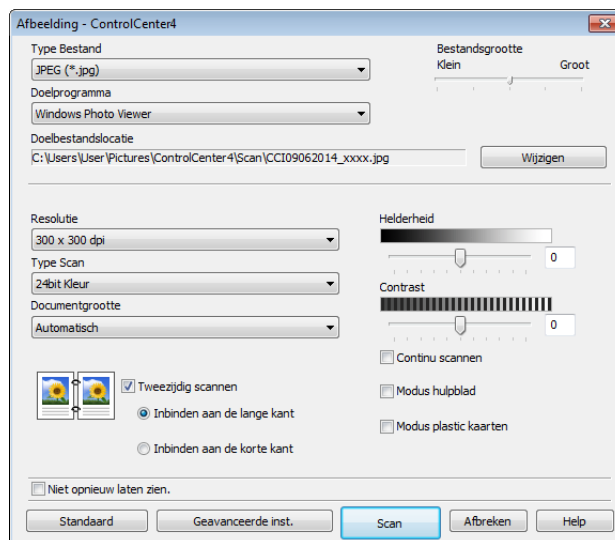

- 5 Selecteer **BizCard MFC Application** in de vervolgkeuzelijst **Doelprogramma**.

## OPMERKING

U kunt de toepassingen selecteren die op uw computer zijn geïnstalleerd.

- 6 Wijzig zo nodig nog andere instellingen (zie *De scaninstellingen wijzigen (ControlCenter4) (Windows®)* op pagina 66).
- 7 Klik op **Scan**. De gescande gegevens worden geopend in de toepassing BizCard 6.
- 8 Bewerk de gescande gegevens in BizCard 6 en sla ze op.

## Een aangepast tabblad maken (ControlCenter4 in de Geavanceerde modus) (Windows®)

U kunt maximaal drie aangepaste tabbladen maken, inclusief maximaal vijf aangepaste knoppen met uw voorkeurstellingen.

### Een aangepast tabblad maken

- 1 Klik op het pictogram  (ControlCenter4) in het systeemvak van de Taakbalk en kies vervolgens **Open** in het menu.  
Het venster van **ControlCenter4** wordt weergegeven.



- 2 Klik op **Configuratie** en selecteer **Aangepast tabblad maken**. U kunt ook een aangepast tabblad maken door met de rechtermuisknop in het tabgedeelte te klikken en vervolgens **Aangepast tabblad maken** te selecteren. Er wordt een aangepast tabblad gemaakt.



- 3 Als u de naam van een aangepast tabblad wilt wijzigen, klikt u met de rechtermuisknop op het tabblad en selecteert u **Naam aangepast tabblad wijzigen**.

### OPMERKING

U kunt de naam van het aangepaste tabblad ook wijzigen door op **Configuratie** te klikken en vervolgens op **Naam aangepast tabblad wijzigen**.

## Een aangepaste knop maken op een aangepast tabblad

- 1 Maak een aangepast tabblad.
- 2 Klik met de rechtermuisknop op het tabblad en selecteer **Aangepaste knop maken**. Kies een knop uit het menu. Het dialoogvenster met instellingen wordt weergegeven.

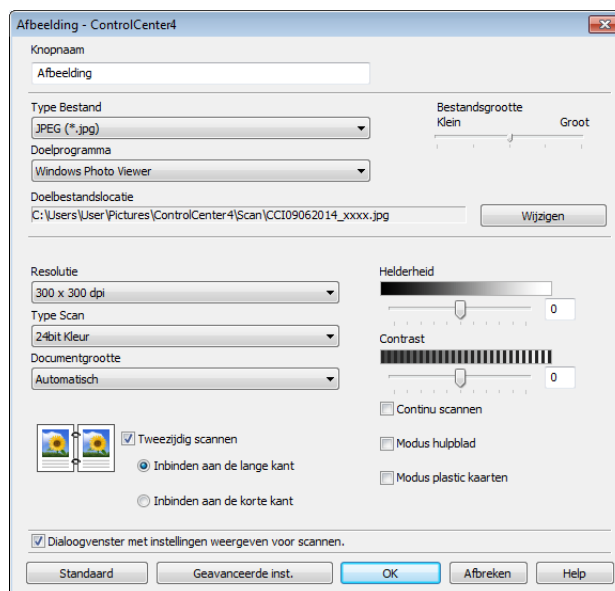

### OPMERKING

U kunt een aangepaste knop ook kopiëren door **Aangepaste knop kopiëren** te selecteren in het snelmenu.

- 3 Voer de naam van de knop in en wijzig zo nodig de instellingen. Klik op de knop **OK**. (De instelopties verschillen afhankelijk van de gemaakte knop.)



### OPMERKING

U kunt gemaakte tabbladen, knoppen en instellingen wijzigen of verwijderen. Klik op **Configuratie** en volg de aanwijzingen op het scherm.

## De scaninstellingen wijzigen (ControlCenter4) (Windows®)

U kunt de volgende instellingen wijzigen:

Instelling	Beschrijving	Toepasbare functie				
		Afbeelding	OCR	E-mail	Bestand	Afdrukken
<b>Type Bestand</b>	<p>Selecteer het type bestand dat u wilt gebruiken voor de gescande gegevens.</p> <p><b>OPMERKING</b></p> <ul style="list-style-type: none"> <li>Als u het document wilt opslaan als een met een wachtwoord beveiligd PDF-bestand, selecteert u <b>Beveiligde PDF (*.pdf)</b> in de vervolgkeuzelijst <b>Type Bestand</b>, klikt u op de knop  (<b>PDF-wachtwoord instellen</b>) en geeft u het wachtwoord op (alleen Afbeelding, E-mail en Bestand).</li> <li>Doorzoekbare PDF is een bestandsformaat waarin de tekst van een afbeelding als aparte laag wordt opgeslagen. Deze laag stelt u in staat om de tekst in de afbeeldingsgegevens te doorzoeken. De instelling voor de OCR-taal moet overeenstemmen met die van de doorzoekbare PDF.</li> <li>Als u het document wilt opslaan als een doorzoekbaar PDF-bestand, selecteert u <b>Doorzoekbare PDF (*.pdf)</b> in de vervolgkeuzelijst <b>Type Bestand</b>.</li> <li>U kunt een document alleen als een doorzoekbaar PDF-bestand opslaan als Nuance™ PaperPort™ 12SE op de computer is geïnstalleerd.</li> <li>Als u het document wilt opslaan als een PDF-bestand met hoge compressie, selecteert u <b>300 x 300 dpi</b> in de vervolgkeuzelijst <b>Resolutie, PDF met hoge compressie (*.pdf)</b> in de vervolgkeuzelijst <b>Type Bestand</b> en <b>Ware Grijstinten</b> of <b>24bit Kleur</b> in de vervolgkeuzelijst <b>Type Scan</b>.</li> <li>Als u als <b>Microsoft Office Word (*.docx)</b> of <b>Microsoft Office PowerPoint (*.pptx)</b> wilt opslaan, selecteert u <b>E-mail</b> of <b>Bestand</b>.</li> </ul>	Ja	Ja	Ja	Ja	-
<b>Doelprogramma</b>	Selecteer de doeltoepassing in de vervolgkeuzelijst met Nuance™ PaperPort™ 12SE, Presto! BizCard 6 en Evernote.	Ja	Ja	-	-	-
<b>OCR-taal</b>	Stel de taal in van de tekst in het gescande document.	-	Ja	-	-	-
<b>Naam printer</b>	Selecteer de printer die u voor het afdrukken van de gescande gegevens wilt gebruiken.	-	-	-	-	Ja

Instelling	Beschrijving	Toepasbare functie				
		Afbeelding	OCR	E-mail	Bestand	Afdrukken
<b>Bestandsnaam</b>	Klik op de knop <b>Wijzigen</b> voor <b>Afbeelding</b> , <b>OCR</b> of <b>E-mail</b> . Voer zo nodig een voorvoegsel voor de bestandsnaam in. Klik op indien nodig op <b>Datum in bestandsnaam invoegen</b> .	Ja	Ja	Ja	Ja	-
<b>Printer Opties</b>	Klik op <b>Printer Opties</b> voor het configureren van de printerinstellingen.	-	-	-	-	Ja
<b>Venster Opslaan als weergeven</b>	Als u de bestemming voor de gescande afbeelding voor elke scan opnieuw wilt opgeven, schakelt u het selectievakje <b>Venster Opslaan als weergeven</b> in.	-	-	-	Ja	-
<b>Doelbestandslocatie</b>	Klik op <b>Wijzigen</b> en vervolgens op het mappictogram om de map voor het opslaan van het gescande document te wijzigen.	Ja	Ja	Ja	-	-
<b>Scanlocatie</b>	Selecteer een van de scanlocaties: <ul style="list-style-type: none"> <li>• <b>Map</b> Klik op het mappictogram en blader naar de map waarin u het gescande document wilt opslaan. Schakel het selectievakje <b>Map weergeven</b> in om de doelmap automatisch weer te geven na het scannen.</li> <li>• <b>SharePoint</b> Voer het URL-adres in waarnaar u het gescande document wilt opslaan. Klik op <b>Verbindingstest</b> voor het bevestigen van de bestemming.</li> </ul>	-	-	-	Ja	-
<b>Bestands-grootte</b>	U kunt de <b>Bestands-grootte</b> aanpassen door de schuifregelaar naar links of naar rechts te schuiven.  <b>OPMERKING</b> <b>Bestands-grootte</b> kan afhankelijk van het geselecteerde <b>Type Bestand</b> worden aangepast.	Ja	-	Ja	Ja	-
<b>Resolutie</b>	U kunt een scanresolutie selecteren in de vervolgkeuzelijst <b>Resolutie</b> . Hogere resoluties nemen meer geheugen in beslag en vergen meer overdrachtstijd, maar leveren een preciezer gescand beeld.	Ja	Ja	Ja	Ja	Ja

Instelling	Beschrijving	Toepasbare functie				
		Afbeelding	OCR	E-mail	Bestand	Afdrukken
<b>Type Scan</b>	<p>Hiermee kunt u verschillende opties voor de kleurintensiteit voor gescande afbeeldingen selecteren.</p> <p><b>Zwart-wit</b> Voor tekst of lijntekeningen.</p> <p><b>Grijs (Foutdiffusie)</b> Voor fotografische beelden of grafische afbeeldingen. (Foutdiffusie is een methode waarbij beelden met gesimuleerde grijs tinten worden gemaakt, zonder grijze stippen te gebruiken. Zwarte stippen worden in een specifiek patroon geplaatst zodat het beeld grijs lijkt.)</p> <p><b>Ware Grijs tinten</b> Voor fotografische beelden of grafische afbeeldingen. Deze modus is nauwkeuriger, omdat er tot wel 256 tinten grijs worden gebruikt.</p> <p><b>24bit Kleur</b> Hiermee worden tot 16,8 miljoen kleuren gebruikt om het beeld te scannen. De optie <b>24bit Kleur</b> levert de meest nauwkeurige kleurenreproductie op, maar deze optie heeft ook het meeste geheugen nodig en hiermee duurt de overdracht het langst.</p> <p><b>Automatisch</b> Hiermee worden geschikte kleuren voor uw document automatisch geselecteerd.<sup>1</sup></p>	Ja	Ja	Ja	Ja	Ja

<sup>1</sup> Of de functie correct werkt, is afhankelijk van de conditie van het document.

Instelling	Beschrijving	Toepasbare functie				
		Afbeelding	OCR	E-mail	Be-stand	Afdruk-ken
<b>Document-grootte</b>	<p>Documentgrootte is standaard ingesteld op <b>Automatisch</b>. U kunt elk formaat document scannen zonder <b>Documentgrootte</b> verder aan te passen.<sup>1</sup> Als u de scansnelheid wilt verhogen, kunt u de exacte grootte van het document selecteren in de vervolgkeuzelijst <b>Documentgrootte</b>.</p> <p><b>OPMERKING</b></p> <ul style="list-style-type: none"> <li>Als u een documentgrootte van 1 naar 2 selecteert, wordt de gescande afbeelding verdeeld in twee documenten die half zo groot zijn als de instelling. Als u <b>1 - 2 (A4)</b> selecteert, wordt de gescande afbeelding verdeeld in twee documenten van A5-formaat.</li> <li>Als u van 1 naar 2 wilt scannen, schakelt u het selectievakje <b>Automatische beeldrotatie</b> in het dialoogvenster <b>Geavanceerde inst.</b> uit.</li> <li>Als u een documentgrootte van 2 in 1 selecteert, worden twee gescande afbeeldingen in één document gecombineerd.</li> <li>U kunt <b>Lang papier</b> selecteren als u de instellingen als volgt configureert: <ul style="list-style-type: none"> <li><b>Autom. rechtmaken:</b> Uit</li> <li><b>Tweezijdig scannen:</b> Uit</li> </ul> </li> <li>Elke optie voor <b>Lang papier</b> kan een groot document scannen tot: <p><b>Lang papier (normale breedte) 215,9 mm (8 1/2 in):</b> 215,9 × 863,0 mm</p> <p><b>Lang papier (smalle breedte) 107,9 mm (4 1/4 in):</b> 107,9 × 863,0 mm</p> </li> </ul>	Ja	Ja	Ja	Ja	Ja
<b>Helderheid</b>	<p>Stel de instelling voor helderheid bij (-50 tot 50) tot u het beste resultaat krijgt. De standaard ingestelde waarde is 0, wat als een gemiddelde wordt beschouwd en over het algemeen geschikt is voor de meeste afbeeldingen. U kunt de <b>Helderheid</b> instellen door de schuifregelaar naar rechts of naar links te slepen om het beeld lichter of donkerder te maken. U kunt ook een waarde in het vakje invoeren om het niveau in te stellen. Als het gescande beeld te licht is, moet u voor de helderheid een lagere waarde opgeven en het document nogmaals scannen. Als het gescande beeld te donker is, moet u voor de helderheid een hogere waarde opgeven en het beeld nogmaals scannen.</p>	Ja	Ja	Ja	Ja	Ja

<sup>1</sup> Of de functie correct werkt, is afhankelijk van de conditie van het document.



Instelling	Beschrijving	Toepasbare functie				
		Afbeelding	OCR	E-mail	Bestand	Afdrukken
<b>Contrast</b>	<p>Stel de instelling voor helderheid bij (-50 tot 50) tot u het beste resultaat krijgt. De standaard ingestelde waarde is 0, wat als een gemiddelde wordt beschouwd en over het algemeen geschikt is voor de meeste afbeeldingen. U kunt het contrast verhogen of verlagen door de schuifbalk naar rechts of links te slepen. Het verhogen van het contrast benadrukt de donkere en lichte gedeelten van het beeld, terwijl het verlagen ervan meer details weergeeft in de grijze zones. U kunt ook een waarde in het vakje invoeren om het <b>Contrast</b> in te stellen.</p> <p><b>OPMERKING</b></p> <p>De instelling voor <b>Contrast</b> is alleen beschikbaar als <b>Type Scan</b> is ingesteld op <b>Automatisch, Grijs (Foutdiffusie), Ware Grijstinten</b> of <b>24bit Kleur</b>.</p>	Ja	Ja	Ja	Ja	Ja
<b>Continu scannen</b>	Hiermee kunt u meerdere pagina's scannen. Nadat de pagina is gescand, kunt u aangeven of u wilt doorgaan met scannen of dat u klaar bent. Op deze manier kunt u meer pagina's scannen dan de maximale capaciteit van de documentinvoer.	Ja	Ja	Ja	Ja	Ja
<b>Tweezijdig scannen</b>	<p>Als u deze optie selecteert, worden beide zijden van het document gescand. Wanneer u de functie voor automatisch dubbelzijdig scannen gebruikt, moet u, afhankelijk van de lay-out van het origineel, de optie <b>Inbinden aan de lange kant</b> of <b>Inbinden aan de korte kant</b> selecteren om ervoor te zorgen dat het gegevensbestand op de juiste manier in het gescande document wordt weergegeven.</p> <p><b>OPMERKING</b></p> <p>Dubbelzijdig scannen is mogelijk voor lengten tot het Legal-formaat.</p>	Ja	Ja	Ja	Ja	Ja

Instelling	Beschrijving	Toepasbare functie				
		Afbeelding	OCR	E-mail	Bestand	Afdrukken
<b>Modus hulpblad</b>	<p>Met behulp van het hulpblad kunt u de volgende documenten scannen. Voor deze modus kunt u elke instelling behalve <b>Automatisch</b> kiezen in de vervolgkeuzelijst <b>Documentgrootte</b>.</p> <ul style="list-style-type: none"> <li>■ Grote documenten (A3, B4 en Ledger) Vouw het document dubbel en plaats het in het hulpblad als u het dubbelzijdig wilt scannen. De voor- en de achterkant worden dan in één pagina gecombineerd. Selecteer <b>2 in 1 (A4)</b> voor een A3-document, <b>2 in 1 (B5)</b> voor een B4-document of <b>2 in 1 (Letter)</b> voor een Ledger-document in de vervolgkeuzelijst <b>Documentgrootte</b>.</li> <li>■ Belangrijke documenten (foto's, contracten)</li> <li>■ Dun papier (bonnen)</li> <li>■ Papier met een onregelmatige vorm (knipsels)</li> </ul> <p><b>OPMERKING</b></p> <ul style="list-style-type: none"> <li>• U mag maar één hulpblad per keer laden.</li> <li>• Plaats het document in het midden van het hulpblad en lijk de bovenzijde van het document uit met de bovenzijde van het hulpblad.</li> </ul>	Ja	Ja	Ja	Ja	Ja
<b>Modus plastic kaarten</b>	<p>Hiermee kunt u kaarten scannen, zoals een rijbewijs of verzekeringskaart. In deze modus worden automatisch de volgende instellingen gebruikt:</p> <ul style="list-style-type: none"> <li>■ <b>Resolutie: 600 x 600 dpi</b></li> <li>■ <b>Documentgrootte: 2 in 1 (Auto)</b></li> <li>■ <b>Tweezijdig scannen: Aan (Inbinden aan de korte kant)</b></li> <li>■ <b>Autom. rechtmaken: Uit</b></li> <li>■ <b>Automatische beeldrotatie: Uit</b></li> <li>■ <b>Detectie multi-invoer: Uit</b></li> </ul> <p><b>OPMERKING</b></p> <ul style="list-style-type: none"> <li>• Stel <b>Modus plastic kaarten</b> in op <b>Uit</b> en de <b>Resolutie</b> in op 600 dpi als u een plastic kaart bij andere instellingen wilt scannen.</li> <li>• U mag maar één plastic kaart per keer laden.</li> </ul>	Ja	Ja	Ja	Ja	Ja
<b>Standaard</b>	Hiermee worden alle instellingen teruggezet op de fabrieksinstellingen.	Ja	Ja	Ja	Ja	Ja

In het dialoogvenster **Geavanceerde inst.** kunt u meer instellingen configureren. Klik op de knop **Geavanceerde inst.**

Instelling	Beschrijving	Toepasbare functie				
		Afbeelding	OCR	E-mail	Bestand	Afdrukken
<b>Autom. rechtmaken</b>	Hiermee wordt de scheefstand (binnen 5 graden) van de gescande gegevens automatisch gecorrigeerd. <sup>1</sup>	Ja	Ja	Ja	Ja	Ja
<b>Automatische beeldrotatie</b>	Hiermee kunt u de stand van het document wijzigen op basis van de afdrukstand van de tekst. <sup>1</sup>	Ja	Ja	Ja	Ja	Ja
<b>Doorschijnen voorkomen/Achtergrondkleur verwijderen</b>	Hiermee wordt het fenomeen doorschijnen bij een dubbelzijdig document voorkomen. Bovendien kunt u hiermee de basiskleur van documenten zoals kranten verwijderen, zodat de gescande gegevens beter herkenbaar zijn. <sup>1</sup>	Ja	Ja	Ja	Ja	Ja
<b>Blanco pagina overslaan</b>	Hiermee verwijdert u blanco pagina's van het document uit de scanresultaten. <sup>1</sup>	Ja	Ja	Ja	Ja	Ja
<b>Detectie multi-invoer</b>	Gebruikt een ultrasone sensor om te detecteren wanneer een multi-invoer heeft plaatsgevonden. Als door deze functie een meervoudige invoer wordt gedetecteerd, moet u controleren of de gegevens die al zijn gescand, zijn opgeslagen. Ga dan verder met scannen vanaf de volgende pagina of vanaf het begin van het document.	Ja	Ja	Ja	Ja	Ja
<b>Scanresultaten weergeven</b>	Hiermee wordt op het scherm van uw computer weergegeven hoeveel pagina's er in totaal zijn opgeslagen en hoeveel blanco pagina's zijn overgeslagen.	Ja	Ja	Ja	Ja	Ja

<sup>1</sup> Of de functie correct werkt, is afhankelijk van de conditie van het document.

## Scannen met ControlCenter2 (Macintosh)

ControlCenter2 is een softwareprogramma waarmee u snel en eenvoudig toegang hebt tot uw meest gebruikte programma's. Met ControlCenter2 worden specifieke toepassingen automatisch geladen.

Er zijn vier scanknoppen voor de functies **Scannen naar Afbeelding**, **Scannen naar OCR**, **Scannen naar E-mail** en **Scannen naar Bestand**.

### ■ **Afbeelding** (standaard: *Apple Preview*)

Hiermee kunt u een pagina rechtstreeks naar een grafische viewer of bewerkingstoepassing scannen. U kunt selecteren naar welke toepassing de scan wordt overgebracht, zoals Adobe® Photoshop® of een andere beeldbewerkingstoepassing op uw computer.

### ■ **OCR** (standaard: *Apple TextEdit*)

Hiermee kunt u een pagina of document scannen, de OCR-toepassing automatisch starten en de tekst (geen grafische afbeelding) naar een tekstverwerkingsprogramma overbrengen. U kunt zelf het tekstverwerkingsprogramma van bestemming selecteren, zoals Microsoft® Word of een ander tekstverwerkingsprogramma op uw computer. U moet Presto! PageManager op uw computer installeren. Zie *Scannen met Presto! PageManager of TWAIN-toepassingen (Macintosh)* op pagina 109 voor informatie over installeren.

### ■ **E-mail** (standaard: *het standaardprogramma voor e-mail*)

Hiermee kunt u een pagina of document als een normale bijlage rechtstreeks naar een e-mailtoepassing scannen. U kunt voor de bijlage het bestandstype en de resolutie kiezen.



### ■ **Bestand**

Hiermee kunt u rechtstreeks naar een schijfbestand scannen. U kunt het bestandstype en de map van bestemming zo nodig wijzigen.

Met ControlCenter2 kunt u de hardwareknop `naar computer` op uw apparaat en de softwareknop ControlCenter2 voor elke scanfunctie configureren. Om de hardwareknop `naar computer` op uw apparaat te configureren, kiest u het tabblad **Bedieningsknop Apparaat** in het configuratiemenu voor elk van de **SCAN**-knoppen. Als u de softwareknop in ControlCenter2 wilt configureren, kiest u het tabblad **Bedieningsknop Software** in het configuratiemenu voor elk van de **SCAN**-knoppen.

Klik op het pictogram  (ControlCenter2) in het Dock om ControlCenter2 te starten.



Als het pictogram  (ControlCenter2) niet in het Dock wordt weergegeven, klikt u op **Ga** in de **Finder**, **Programma's**, **Brother**, en dubbelklikt u vervolgens op het pictogram  (ControlCenter2). Het pictogram  (ControlCenter2) wordt dan in het Dock weergegeven.

## Voorbeeld (bijvoorbeeld: Apple Preview)

Met de functie **Scannen naar Afbeelding** kunt u een afbeelding rechtstreeks in een grafische toepassing scannen om deze te bewerken.

1 Selecteer het tabblad **SCAN**.

2 Klik op  (**Afbeelding**).

Het dialoogvenster **Scannen naar Afbeelding** wordt geopend.

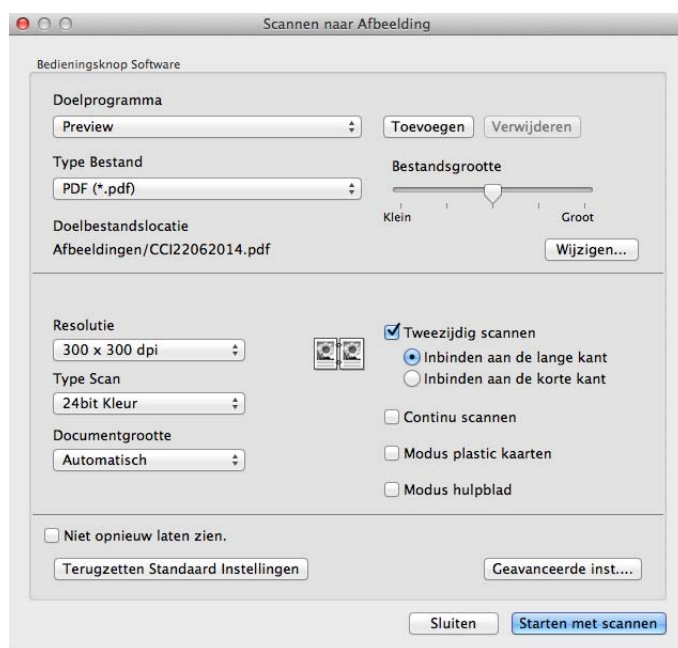

3 U kunt de scaninstellingen configureren.

- Schakel het selectievakje **Tweezijdig scannen** in en selecteer **Inbinden aan de lange kant** of **Inbinden aan de korte kant** als u een dubbelzijdig document wilt scannen.
- Als u een andere toepassing wilt gebruiken, kiest u de betreffende toepassing in het snelmenu **Doelprogramma**. Klik op **Toevoegen** om een toepassing aan de lijst toe te voegen. Klik op **Verwijderen** als u een toepassing wilt verwijderen.

4 Klik op **Starten met scannen**.

Uw standaardtoepassing wordt gestart en de afbeelding wordt weergegeven.

### OPMERKING

Als u **Beveiligde PDF (\*.pdf)** selecteert in de lijst **Type Bestand**, wordt het dialoogvenster **PDF-wachtwoord instellen** geopend. Voer uw wachtwoord in de velden **Wachtwoord** en **Wachtwoord opnieuw** in en klik dan op **OK**. U kunt **Beveiligde PDF (\*.pdf)** ook selecteren voor **Scannen naar E-mail** en **Scannen naar Bestand**.

## OCR (tekstverwerkingsprogramma)

Met de functie **Scannen naar OCR** kunt u de afbeeldingsgegevens van de grafische pagina omzetten in tekst die u kunt bewerken met een willekeurig tekstverwerkingsprogramma. U kunt het standaard tekstverwerkingsprogramma wijzigen.

### OPMERKING

Presto! PageManager moet op de computer zijn geïnstalleerd.

1 Selecteer het tabblad **SCAN**.

2 Klik op  (**OCR**).

Het dialoogvenster **Scannen naar OCR** wordt geopend.

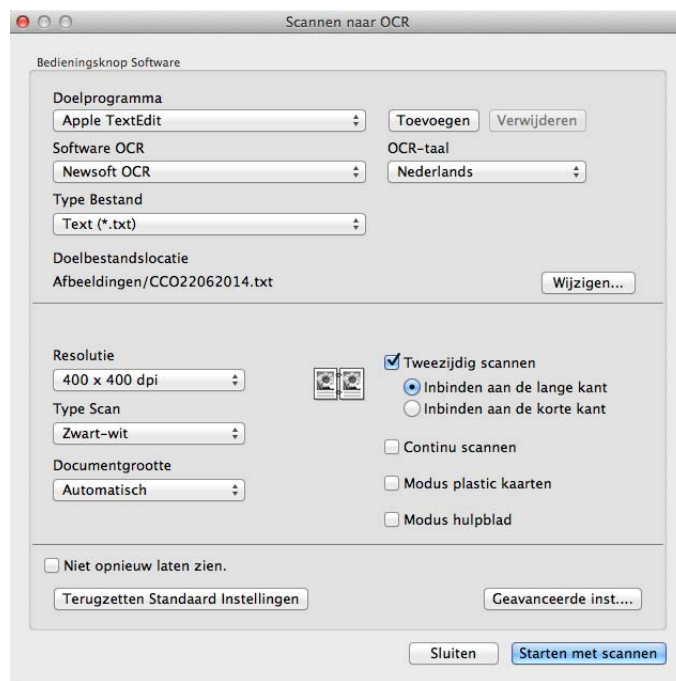

3 U kunt de scaninstellingen configureren.

- Schakel het selectievakje **Tweezijdig scannen** in en selecteer **Inbinden aan de lange kant** of **Inbinden aan de korte kant** als u een dubbelzijdig document wilt scannen.
- Als u een andere tekstverwerker wilt gebruiken, kiest u de betreffende toepassing in het snelmenu **Doelprogramma**. Klik op **Toevoegen** om een toepassing aan de lijst toe te voegen. Klik op **Verwijderen** als u een toepassing wilt verwijderen.

4 Klik op **Starten met scannen**.

Uw standaard tekstverwerkingsprogramma wordt gestart en de omgezette tekstdata worden weergegeven.

## E-mail

Met de functie **Scannen naar E-mail** kunt u een document naar uw standaard e-mailprogramma scannen zodat u het gescande document als bijlage kunt versturen.

1 Selecteer het tabblad **SCAN**.

2 Klik op  (**E-mail**).

Het dialoogvenster **Scannen naar E-mail** wordt geopend.

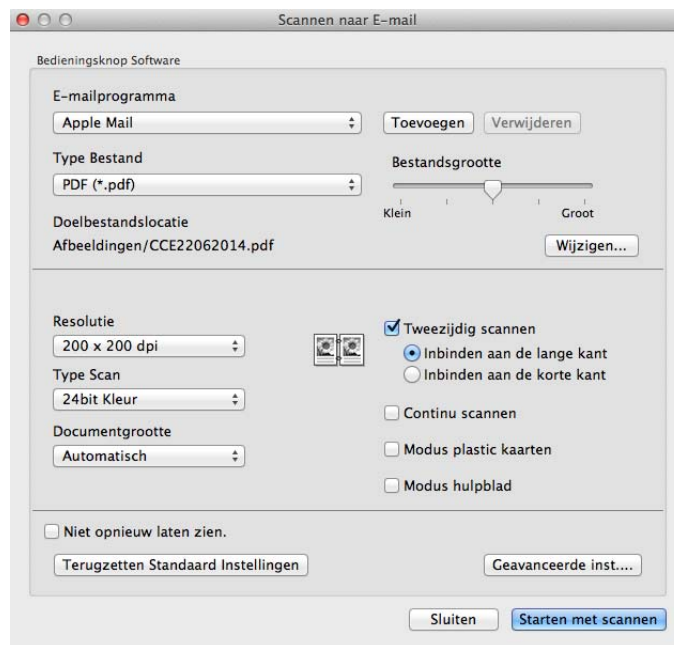

3 U kunt de scaninstellingen configureren.

- Schakel het selectievakje **Tweezijdig scannen** in en selecteer **Inbinden aan de lange kant** of **Inbinden aan de korte kant** als u een dubbelzijdig document wilt scannen.
- Als u een andere e-mailtoepassing wilt gebruiken, kiest u de betreffende toepassing in **het snelmenu E-mailprogramma**. Klik op **Toevoegen**<sup>1</sup> om een toepassing aan de lijst toe te voegen. Klik op **Verwijderen** als u een toepassing wilt verwijderen.

<sup>1</sup> Wanneer u ControlCenter2 voor de eerste keer start, wordt een standaardlijst met compatibele e-mailprogramma's in het snelmenu weergegeven. Als u problemen ondervindt met het gebruik van een bepaalde toepassing in combinatie met ControlCenter2, dient u een toepassing in de lijst te kiezen.

4 Klik op **Starten met scannen**.

Uw standaard e-mailprogramma wordt geopend en de afbeelding wordt als bijlage toegevoegd aan een nieuwe e-mail.

## OPMERKING

De functie Scannen naar E-mail ondersteunt geen Webmail services. Gebruik de functie Scannen naar Afbeelding of Scannen naar Bestand om een document of een afbeelding te scannen en voeg het bestand met de gescande gegevens dan als bijlage toe aan een e-mailbericht.

## Bestand

Met de functie **Scannen naar Bestand** kunt u een document naar een map op uw vaste schijf scannen in een ondersteund bestandsformaat. Zo kunt u uw papieren documenten op eenvoudige wijze archiveren.

1 Selecteer het tabblad **SCAN**.

2 Klik op  (**Bestand**).

Het dialoogvenster **Scannen naar Bestand** wordt geopend.

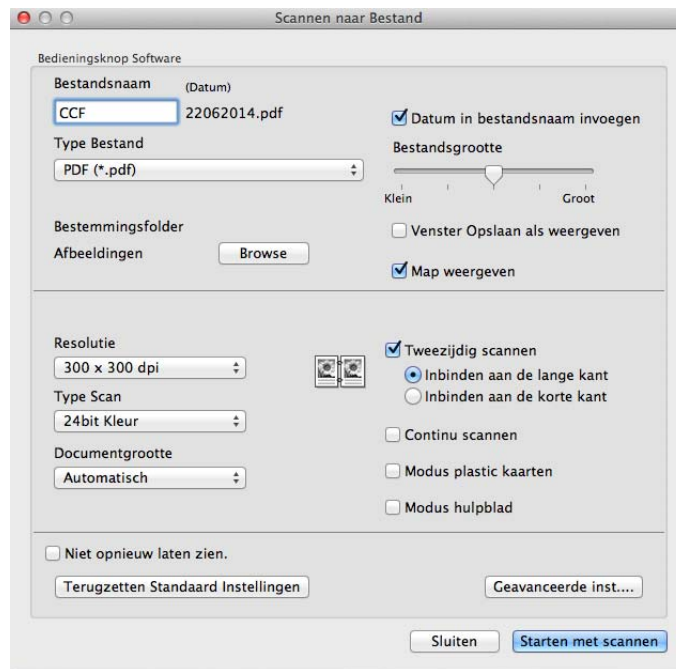

3 U kunt de scaninstellingen configureren.

- Schakel het selectievakje **Tweezijdig scannen** in en selecteer **Inbinden aan de lange kant** of **Inbinden aan de korte kant** als u een dubbelzijdig document wilt scannen.
- Als u de bestandsnaam wilt wijzigen, voert u de bestandsnaam die u wilt gebruiken voor het document (max. 100 tekens) in het venster **Bestandsnaam** in. De uiteindelijke bestandsnaam bestaat uit de bestandsnaam die u hebt ingevoerd plus de huidige datum en een volgnummer.
- Kies het bestandstype voor het opgeslagen document in het snelmenu **Type Bestand**. U kunt het bestand in de standaardmap opslaan of een map naar keuze selecteren door op **Browse** te klikken.
- Als u wilt weergeven waar de gescande afbeelding wordt opgeslagen wanneer het scannen is voltooid, schakelt u het selectievakje **Map weergeven** in. Als u de bestemming voor het gescande document telkens opnieuw wilt opgeven, schakelt u het selectievakje **Venster Opslaan als weergeven** in.

4 Klik op **Starten met scannen**.  
Het document wordt opgeslagen in de door u gekozen map.



## De standaardinstellingen van een knop wijzigen

U kunt de standaardinstellingen van de knoppen  (Afbeelding),  (OCR),  (E-mail) en  (Bestand) wijzigen.

- 1 Houd de toets **Control** van het toetsenbord ingedrukt en klik op de scanknop van ControlCenter2 die u wilt wijzigen. Wanneer het menu wordt weergegeven, klikt u op **Bedieningsknop Software** of op **Bedieningsknop Apparaat**. Het dialoogvenster met instellingen wordt weergegeven.
- 2 Kies instellingen voor **Type Bestand**, **Type Scan**, **Documentgrootte**, **Helderheid**, **Contrast** en **Continu scannen**.  
U kunt ook de instelling voor **Tweezijdig scannen** selecteren.
- 3 Klik op **OK**. De nieuwe instellingen worden gebruikt als standaardinstellingen.

## Documenten met een specifiek of onregelmatig formaat scannen met het hulpblad

- 1 Plaats het hulpblad (zie *Bonnen, knipsels, foto's en andere belangrijke documenten* op pagina 35).

### OPMERKING

U mag maar één hulpblad per keer laden.

- 2 Klik op het pictogram  (ControlCenter2) in het Dock.  
Het venster van **ControlCenter2** wordt weergegeven.



### OPMERKING

Als het pictogram  (ControlCenter2) niet in de menubalk wordt weergegeven, dubbelklikt u op het pictogram **ControlCenter**.

Het pictogram **ControlCenter** staat in **Ga** in de **Finder**-balk/**Programma's/Brother**.

Het pictogram  (ControlCenter2) wordt in de menubalk weergegeven.

- 3 Klik op de knop op het tabblad **SCAN** voor de Scannen-naar-actie die u wilt wijzigen (**Afbeelding**, **OCR**, **E-mail**, of **Bestand**). Het dialoogvenster met instellingen wordt weergegeven (in het volgende voorbeeld wordt **Afbeelding** gebruikt).

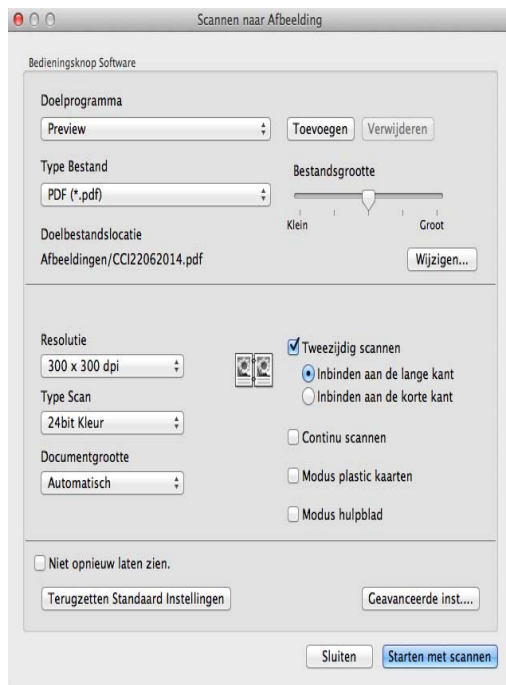

- 4 Schakel het selectievakje **Modus hulplblad** in.
- 5 Selecteer een ander documentformaat dan **Automatisch** in de vervolgkeuzelijst **Documentgrootte**.
- 6 Wijzig zo nodig nog andere instellingen (zie *De scaninstellingen wijzigen (ControlCenter2) (Macintosh)* op pagina 89).
- 7 Klik op **Starten met scannen**. Uw standaardtoepassing wordt gestart en de afbeelding wordt weergegeven.

## Plastic kaarten scannen

- 1 Plaats een plastic kaart (zie *Visitekaartjes en plastic kaartjes* op pagina 32).

### OPMERKING

U mag maar één plastic kaart per keer laden.

- 2 Klik op het pictogram  (ControlCenter2) in het Dock. Het venster van **ControlCenter2** wordt weergegeven.



- 3 Klik op de knop op het tabblad **SCAN** voor de Scannen-naar-actie die u wilt wijzigen (**Afbeelding**, **OCR**, **E-mail**, of **Bestand**). Het dialoogvenster met instellingen wordt weergegeven (in het volgende voorbeeld wordt **Afbeelding** gebruikt).

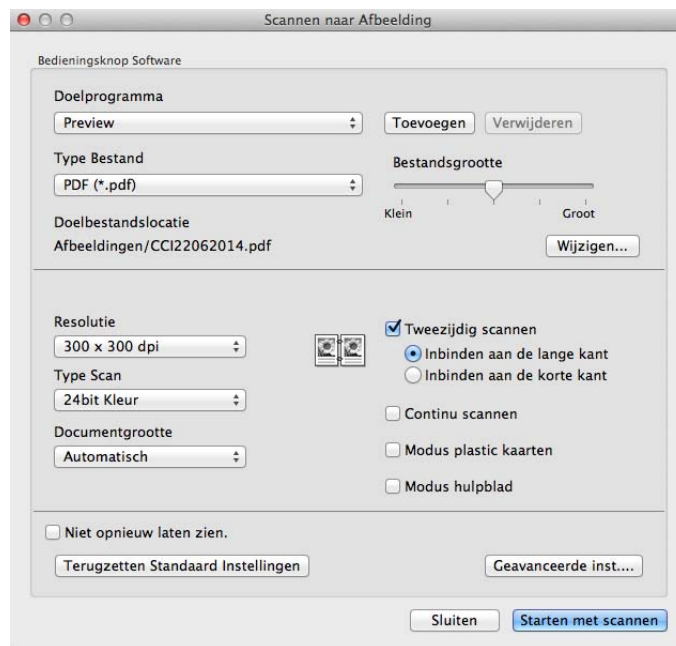

- 4 Schakel het selectievakje **Modus plastic kaarten** in.

- 5 Wijzig zo nodig nog andere instellingen (zie *De scaninstellingen wijzigen (ControlCenter2) (Macintosh)* op pagina 89).
- 6 Klik op **Starten met scannen**.  
Uw standaardtoepassing wordt gestart en de afbeelding wordt weergegeven.

## OPMERKING

- Schakel het selectievakje **Niet opnieuw laten zien**. in. schakel het selectievakje in voor het niet opnieuw weergeven van het instellingendialoogvenster.

- De **Modus plastic kaarten** werkt automatisch met de volgende instellingen:

**Resolutie: 600 x 600 dpi**

**Documentgrootte: 2 in 1 (Auto)**

**Tweezijdig scannen: Aan (Inbinden aan de korte kant)**

**Autom. rechtmaken: Aan**

**Automatische beeldrotatie: Uit**

**Detectie multi-invoer: Uit**

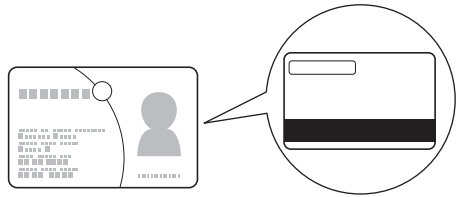
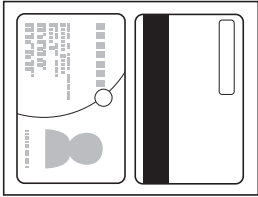
Oorspronkelijke lay-out	Scanresultaat
	

## Scannen naar een Office-bestand (alleen ADS-2600We)

Uw apparaat kan gescande gegevens automatisch converteren naar een bestand voor Microsoft® Word of Microsoft® PowerPoint® of een Microsoft® SharePoint. U kunt deze functie alleen gebruiken als uw Brother-apparaat verbonden is met een netwerk dat toegang heeft tot internet.

- 1 Plaats uw document (zie *Documenten van standaardformaat* op pagina 30).
- 2 Klik op het pictogram  (ControlCenter2) in het Dock. Het venster van **ControlCenter2** wordt weergegeven.



- 3 Klik op het tabblad **SCAN**.
- 4 Klik op de knop **E-mail** of **Bestand**. Het dialoogvenster met instellingen wordt weergegeven (in het volgende voorbeeld wordt **E-mail** gebruikt).

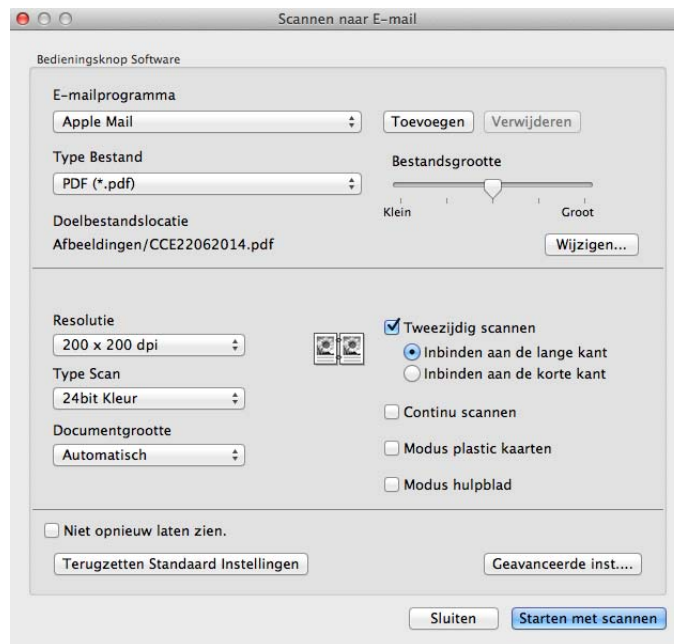

- 5 Klik op het snelmenu **Type Bestand** en selecteer de optie **Microsoft Office Word (\*.docx)** of **Microsoft Office PowerPoint (\*.pptx)**. Lees de informatie en klik op **OK** als een berichtvenster over de internetverbinding wordt weergegeven.
- 6 Wijzig zo nodig nog andere instellingen (zie *De scaninstellingen wijzigen (ControlCenter2) (Macintosh)* op pagina 89).
- 7 Klik op **Starten met scannen**.

## Visitekaartjes scannen

- 1 Plaats uw document (zie *Visitekaartjes en plastic kaartjes* op pagina 32).
- 2 Klik op het pictogram  (ControlCenter2) in het Dock. Het venster van **ControlCenter2** wordt weergegeven.



- 3 Klik op het tabblad **SCAN**.

- 4 Klik op de knop **Afbeelding**. Het dialoogvenster met instellingen wordt weergegeven.

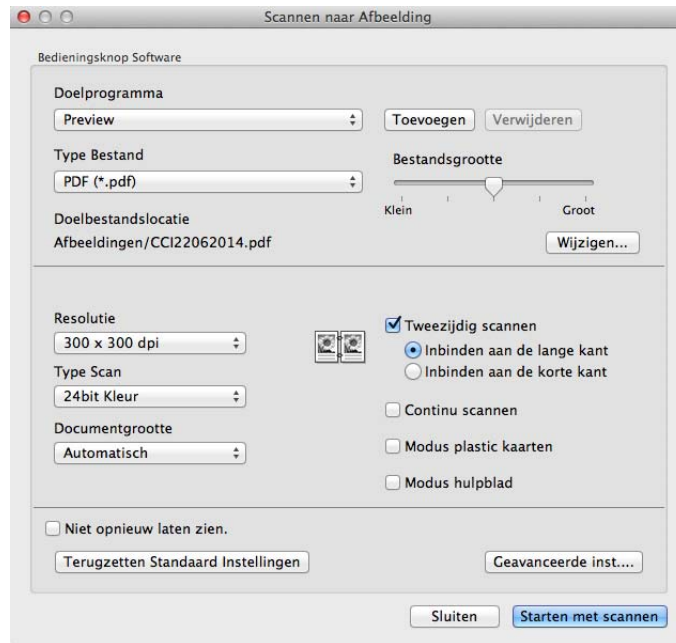

- 5 Selecteer **BizCard 6** in de vervolgkeuzelijst **Doelprogramma**.
- 6 Wijzig zo nodig nog andere instellingen (zie *De scaninstellingen wijzigen (ControlCenter2) (Macintosh)* op pagina 89).
- 7 Klik op **Starten met scannen**. De gescande gegevens worden geopend in de toepassing BizCard 6.
- 8 Bewerk de gescande gegevens in BizCard 6 en sla ze op.

## Aangepaste scaninstellingen vastleggen met ControlCenter2 (Macintosh)

Er zijn vier knoppen die u kunt configureren om aan uw scaneisen te voldoen.

Om een knop aan te passen, klikt u op de betreffende knop terwijl u de toets **Control** ingedrukt houdt om het configuratiescherm te openen. Er zijn vier scanfuncties: **Scannen naar Afbeelding**, **Scannen naar OCR**, **Scannen naar E-mail** en **Scannen naar Bestand**.

### ■ Scannen naar Afbeelding

Hiermee kunt u een pagina rechtstreeks naar een Image viewer of bewerkingssoftware scannen. U kunt elk type beeldbewerkingstoepassing op uw computer als bestemming selecteren.

### ■ Scannen naar OCR

Hiermee worden gescande documenten omgezet in bewerkbare tekstbestanden. U kunt de doeltoepassing voor de bewerkbare tekst kiezen. U moet Presto! PageManager op uw computer installeren. Zie *Scannen met Presto! PageManager of TWAIN-toepassingen (Macintosh)* op pagina 109 voor informatie over installeren.

### ■ Scannen naar E-mail

Hiermee voegt u gescande afbeeldingen toe aan een e-mailbericht. U kunt ook het bestandstype voor de bijlage kiezen en een lijst samenstellen van e-mailadressen uit het adresboek van uw e-mailtoepassing, zodat u de bijlage sneller kunt verzenden.

### ■ Scannen naar Bestand

Hiermee kunt u een gescande afbeelding in elke map op een lokale harde schijf of netwerk opslaan. U kunt ook het te gebruiken bestandstype kiezen.





## Door gebruiker gedefinieerde knop

Om een knop aan te passen, klikt u op de betreffende knop terwijl u de toets **Control** ingedrukt houdt om het configuratiescherm te openen. Volg de onderstaande instructies om een knop te configureren.

### Scannen naar Afbeelding/OCR/E-mail/Bestand

#### ■ Tabblad **Algemeen**

Voer een naam in bij **Naam voor Custom** (maximaal 30 tekens) om een naam voor de knop aan te maken.  
Kies het type scan uit de keuzes voor **Scanactie**.

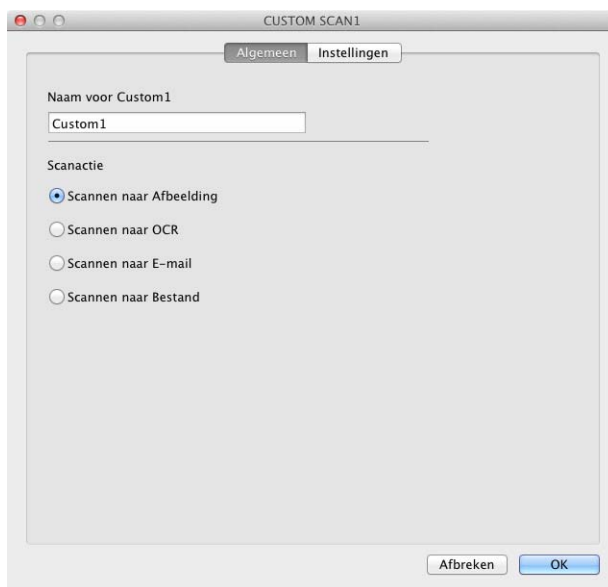

■ Tabblad **Instellingen** (Scannen naar Afbeelding/OCR/E-mail)

Selecteer instellingen voor **Doelprogramma**, **Type Bestand**, **Resolutie**, **Type Scan**, **Documentgrootte** en **Tweezijdig scannen**.

## OPMERKING

De functie Scannen naar E-mail ondersteunt geen Webmail services. Gebruik de functie Scannen naar Afbeelding of Scannen naar Bestand om een document of een afbeelding te scannen en voeg het bestand met de gescande gegevens dan als bijlage toe aan een e-mailbericht.

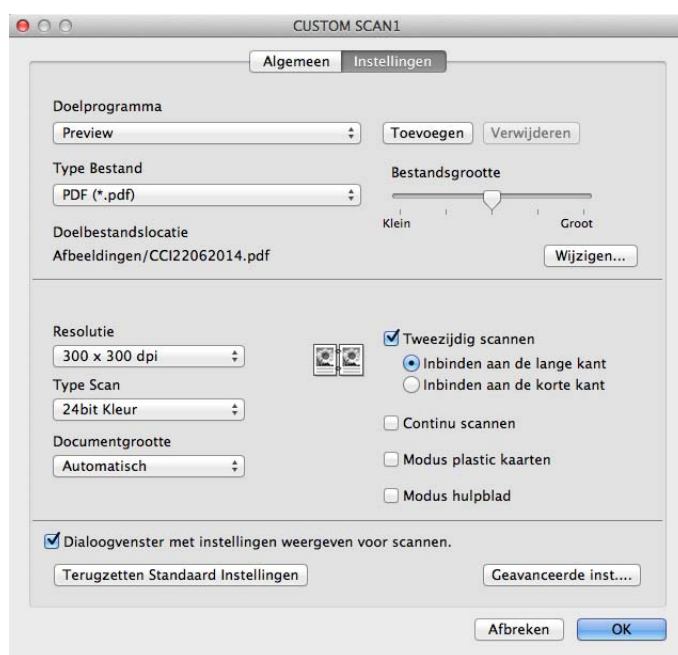

Als u **Beveiligde PDF (\*.pdf)** selecteert in de lijst **Type Bestand**, wordt het dialoogvenster **PDF-wachtwoord instellen** geopend. Voer uw wachtwoord in de velden **Wachtwoord** en **Wachtwoord opnieuw** in en klik dan op **OK**.

## OPMERKING

**Beveiligde PDF (\*.pdf)** is beschikbaar voor Scannen naar Afbeelding, Scannen naar E-mail en Scannen naar Bestand.

■ Het tabblad **Instellingen** (Scannen naar Bestand)

Selecteer de bestandsindeling in het snelmenu **Type Bestand**. U kunt het bestand in de standaardmap opslaan of een map naar keuze selecteren door op **Browse** te klikken.

Selecteer instellingen voor **Resolutie**, **Type Scan**, **Documentgrootte** en **Tweezijdig scannen**.

Als u de bestemming voor de gescande afbeelding wilt opgeven, schakelt u het selectievakje **Venster Opslaan als weergeven** in.

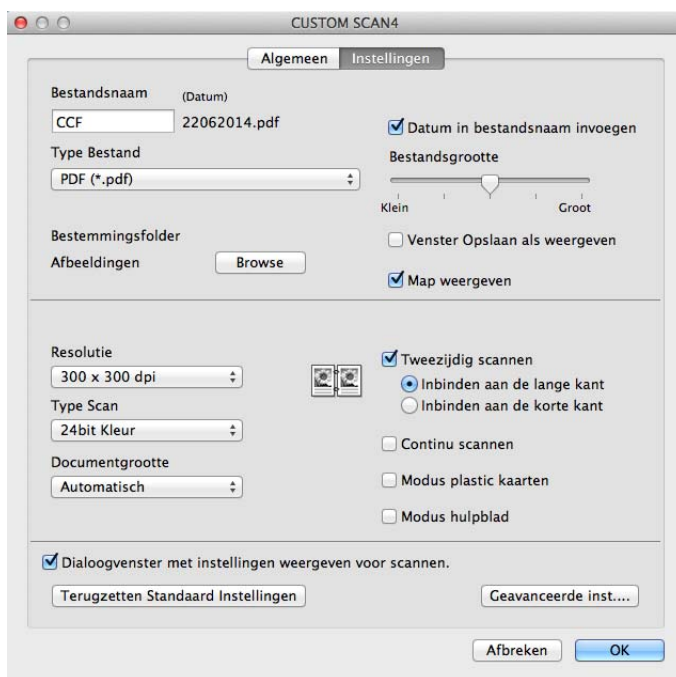

## De scaninstellingen wijzigen (ControlCenter2) (Macintosh)

U kunt de volgende instellingen wijzigen:

Instelling	Beschrijving	Toepasbare functie			
		Afbeelding	OCR	E-mail	Bestand
<b>Doelprogramma</b> (voor Afbeelding, OCR en Bestand) of <b>E-mail-programma</b> (voor E-mail)	<p>U kunt de toepassing kiezen die moet worden gebruikt om gescande gegevens te openen. Alleen toepassingen die op uw computer zijn geïnstalleerd (waaronder Presto! PageManager, Presto! BizCard 6 en Evernote) kunnen worden geselecteerd.</p> <ul style="list-style-type: none"> <li>■ <b>Knop Toevoegen</b></li> </ul> <p>Hiermee kunt u een toepassing toevoegen aan de vervolgkeuzelijst. Voer de naam van de toepassing in bij <b>Programmanaam</b> (max. 30 tekens) en selecteer de gewenste toepassing door op <b>Browse</b> te klikken. Selecteer ook het <b>Type Bestand</b> in de vervolgkeuzelijst.</p> <ul style="list-style-type: none"> <li>■ <b>Knop Verwijderen</b></li> </ul> <p>U kunt een toepassing die u hebt toegevoegd, ook weer verwijderen. Selecteer de naam van de toepassing bij <b>Programmanaam</b> en klik op de knop <b>Verwijderen</b>.</p>	Ja	Ja	Ja	-

Instelling	Beschrijving	Toepasbare functie			
		Afbeelding	OCR	E-mail	Bestand
<b>Type Bestand</b>	<p>Selecteer het type bestand dat u wilt gebruiken voor de gescande gegevens.</p> <p><b>OPMERKING</b></p> <ul style="list-style-type: none"> <li>Als u het document wilt opslaan als een PDF-bestand dat met een wachtwoord is beveiligd, selecteert u <b>Beveiligde PDF (*.pdf)</b> bij <b>Type Bestand</b> en voert u het wachtwoord in het dialoogvenster <b>PDF-wachtwoord instellen</b> (alleen Afbeelding, E-mail en Bestand).</li> <li>Doorzoekbare PDF is een bestandsformaat waarin de tekst van een afbeelding als aparte laag wordt opgeslagen. Deze laag stelt u in staat om de tekst in de afbeeldingsgegevens te doorzoeken. De instelling voor de OCR-taal moet overeenstemmen met die van de doorzoekbare PDF.</li> <li>Als u het document wilt opslaan als een doorzoekbaar PDF-bestand, selecteert u <b>Doorzoekbare PDF (*.pdf)</b> in de vervolgkeuzelijst <b>Type Bestand</b>.</li> <li>U kunt een document alleen als een doorzoekbaar PDF-bestand opslaan als Presto! PageManager moet op de computer zijn geïnstalleerd. Zie <i>Installeren van Presto! PageManager</i> op pagina 109.</li> <li>Als u het document wilt opslaan als een PDF-bestand met hoge compressie, selecteert u <b>300 x 300 dpi</b> in de vervolgkeuzelijst <b>Resolutie, PDF met hoge compressie (*.pdf)</b> in de vervolgkeuzelijst <b>Type Bestand</b> en <b>Ware Grijstinten of 24bit Kleur</b> in de vervolgkeuzelijst <b>Type Scan</b>.</li> <li>Verschillende bestandstypen, zoals TIFF, TIFF Multi-Page, PDF, Beveiligde PDF en JPEG, kunnen worden gecomprimeerd. Selecteer <b>Niet gecomprimeerd</b> of <b>Gecomprimeerd</b> om de bestandsgrootte aan te passen voor TIFF of TIFF Multi-Page. Voor PDF, Beveiligde PDF en JPEG kunt u de schuifregelaar gebruiken om de bestandsgrootte aan te passen (niet beschikbaar voor Scannen naar OCR).</li> </ul>	Ja	Ja	Ja	Ja
<b>Bestandsgrootte</b>	<p>U kunt de <b>Bestandsgrootte</b> aanpassen door de schuifregelaar naar links of naar rechts te schuiven.</p> <p><b>OPMERKING</b></p> <p><b>Bestandsgrootte</b>-bijstelling is afhankelijk van het geselecteerde <b>Type Bestand</b>.</p>	Ja	-	Ja	Ja
<b>Software OCR</b>	Geeft aan door welke toepassing de gescande afbeelding in bewerkbare tekst wordt omgezet.	-	Ja	-	-
<b>OCR-taal</b>	Stel de taal in van de tekst in het gescande document.	-	Ja	-	-
<b>Bestandsnaam</b>	Voer zo nodig een voorvoegsel voor de bestandsnaam in.	Ja	Ja	Ja	Ja
<b>Venster Opslaan als weergeven</b>	Als u de bestemming voor de gescande afbeelding voor elke scan opnieuw wilt opgeven, schakelt u het selectievakje <b>Venster Opslaan als weergeven</b> in.	-	-	-	Ja

Instelling	Beschrijving	Toepasbare functie			
		Afbeelding	OCR	E-mail	Bestand
<b>Doelbestandslocatie</b>	Klik op de knop <b>Wijzigen</b> en vervolgens op de knop <b>Browse</b> om de map voor het opslaan van het gescande document te wijzigen.	Ja	Ja	Ja	-
<b>Bestemmingsfolder</b>	Klik op <b>Browse</b> en blader naar de map waarin u het gescande document wilt opslaan. Schakel het selectievakje <b>Map weergeven</b> in om de doelmap automatisch weer te geven na het scannen.	-	-	-	Ja
<b>Resolutie</b>	U kunt een scanresolutie selecteren in de vervolgkeuzelijst <b>Resolutie</b> . Hogere resoluties nemen meer geheugen in beslag en vergen meer overdrachtstijd, maar leveren een preciezer gescand beeld.	Ja	Ja	Ja	Ja
<b>Type Scan</b>	<p>U kunt kiezen uit verschillende kleurintensiteiten voor de scan.</p> <p><b>Zwart-wit</b> Voor tekst of lijntekeningen.</p> <p><b>Grijs (Foutdiffusie)</b> Voor fotografische beelden of grafische afbeeldingen. (Foutdiffusie is een methode waarbij beelden met gesimuleerde grijs tinten worden gemaakt, zonder grijze stippen te gebruiken. Zwarte stippen worden in een specifiek patroon geplaatst zodat het beeld grijs lijkt.)</p> <p><b>Ware Grijs tinten</b> Voor fotografische beelden of grafische afbeeldingen. Deze modus is nauwkeuriger, omdat er tot wel 256 tinten grijs worden gebruikt.</p> <p><b>24bit Kleur</b> Hiermee worden tot 16,8 miljoen kleuren gebruikt om het beeld te scannen. De optie <b>24bit Kleur</b> levert de meest nauwkeurige kleurenreproductie op, maar deze optie heeft ook het meeste geheugen nodig en hiermee duurt de overdracht het langst.</p> <p><b>Automatisch</b> Hiermee worden automatisch geschikte kleuren voor het document gekozen.<sup>1</sup></p>	Ja	Ja	Ja	Ja

<sup>1</sup> Of de functie correct werkt, is afhankelijk van de conditie van het document.

Instelling	Beschrijving	Toepasbare functie			
		Afbeelding	OCR	E-mail	Bestand
<b>Documentgrootte</b>	<p>Documentgrootte is standaard ingesteld op <b>Automatisch</b>. U kunt elk formaat document scannen zonder <b>Documentgrootte</b> verder aan te passen. <sup>1</sup> Als u de scansnelheid wilt verhogen, kunt u de exacte grootte van het document selecteren in de vervolgkeuzelijst <b>Documentgrootte</b>.</p> <p><b>OPMERKING</b></p> <ul style="list-style-type: none"> <li>Als u een documentgrootte van 1 naar 2 selecteert, wordt de gescande afbeelding verdeeld in twee documenten die half zo groot zijn als de instelling. Als u <b>1 - 2 (A4)</b> selecteert, wordt de gescande afbeelding verdeeld in twee documenten van A5-formaat.</li> <li>Als u van 1 naar 2 of 2 in 1 wilt scannen, schakelt u het selectievakje <b>Automatische beeldrotatie</b> in het dialoogvenster <b>Geavanceerde inst.</b> uit.</li> <li>Als u een documentgrootte van 2 in 1 selecteert, worden twee gescande afbeeldingen in één document gecombineerd.</li> <li>U kunt <b>Lang papier</b> selecteren als u de instellingen als volgt configureert: <ul style="list-style-type: none"> <li><b>Autom. rechtmaken:</b> Uit</li> <li><b>Tweezijdig scannen:</b> Uit</li> </ul> </li> </ul>	Ja	Ja	Ja	Ja
<b>Tweezijdig scannen</b>	<p>Als u dit selectievakje inschakelt, worden beide zijden van het document gescand. Als u de functie voor automatisch dubbelzijdig scannen gebruikt, moet u, afhankelijk van de lay-out van het origineel, de optie <b>Inbinden aan de lange kant</b> of <b>Inbinden aan de korte kant</b> selecteren om ervoor te zorgen dat het gegevensbestand op de juiste manier in het gescande document wordt weergegeven.</p> <p><b>OPMERKING</b></p> <p>Dubbelzijdig scannen is mogelijk voor lengten tot het Legal-formaat.</p>	Ja	Ja	Ja	Ja
<b>Terugzetten Standaard Instellingen</b>	Hiermee worden alle instellingen teruggezet op de fabrieksinstellingen.	Ja	Ja	Ja	Ja
<b>Continu scannen</b>	U kunt meerdere groepen documenten scannen en deze samenvoegen in één gegevensbestand. Nadat de eerste set documenten is gescand, klikt u op <b>Doorgaan</b> om nog meer pagina's te scannen, of op <b>Voltooien</b> . Op deze manier kunt u meer pagina's scannen dan de maximale capaciteit van de documentinvoer.	Ja	Ja	Ja	Ja

<sup>1</sup> Of de functie correct werkt, is afhankelijk van de conditie van het document.

Instelling	Beschrijving	Toepasbare functie			
		Afbeelding	OCR	E-mail	Bestand
<b>Modus hulpblad</b>	<p>Met behulp van het hulpblad kunt u de volgende documenten scannen. Voor deze modus kunt u elke instelling behalve <b>Automatisch</b> kiezen in de vervolgkeuzelijst <b>Documentgrootte</b>.</p> <ul style="list-style-type: none"> <li>■ Grote documenten (A3, B4 en Ledger)</li> </ul> <p>Vouw het document dubbel en plaats het in het hulpblad als u het dubbelzijdig wilt scannen. De voor- en de achterkant worden dan in één pagina gecombineerd. Selecteer <b>2 in 1 (A4)</b> voor een A3-document, <b>2 in 1 (B5)</b> voor een B4-document of <b>2 in 1 (Letter)</b> voor een Ledger-document in de vervolgkeuzelijst Documentgrootte.</p> <ul style="list-style-type: none"> <li>■ Belangrijke documenten (foto's, contracten)</li> <li>■ Dun papier (bonnen)</li> <li>■ Papier met een onregelmatige vorm (knipsels)</li> </ul> <p><b>OPMERKING</b></p> <ul style="list-style-type: none"> <li>• U mag maar één hulpblad per keer laden.</li> <li>• Plaats het document in het midden van het hulpblad en lijn de bovenzijde van het document uit met de bovenzijde van het hulpblad.</li> </ul>	Ja	Ja	Ja	Ja
<b>Modus plastic kaarten</b>	<p>Hiermee kunt u kaarten scannen, zoals een rijbewijs of verzekeringskaart. In deze modus worden automatisch de volgende instellingen gebruikt:</p> <ul style="list-style-type: none"> <li>■ <b>Resolutie: 600 x 600 dpi</b></li> <li>■ <b>Documentgrootte: 2 in 1 (Auto)</b></li> <li>■ <b>Tweezijdig scannen: Aan (Inbinden aan de korte kant)</b></li> <li>■ <b>Autom. rechtmaken: Aan</b></li> <li>■ <b>Automatische beeldrotatie: Uit</b></li> <li>■ <b>Detectie multi-invoer: Uit</b></li> </ul> <p><b>OPMERKING</b></p> <ul style="list-style-type: none"> <li>• Stel <b>Modus plastic kaarten</b> in op Uit en de <b>Resolutie</b> in op 600 dpi als u een plastic kaart bij andere instellingen wilt scannen.</li> <li>• U mag maar één plastic kaart per keer laden.</li> </ul>	Ja	Ja	Ja	Ja



In het dialoogvenster **Geavanceerde inst.** kunt u meer instellingen configureren. Klik op de knop **Geavanceerde inst.**

Instelling	Beschrijving	Toepasbare functie			
		Afbeelding	OCR	E-mail	Bestand
<b>Helderheid</b>	Stel de instelling bij (0 tot 100) tot u het beste resultaat krijgt. De standaard ingestelde waarde is 50, wat als een gemiddelde wordt beschouwd en over het algemeen geschikt is voor de meeste afbeeldingen. U kunt de <b>Helderheid</b> instellen door de schuifregelaar naar rechts of naar links te slepen om het beeld lichter of donkerder te maken. Als het gescande beeld te licht is, moet u voor de helderheid een lagere waarde opgeven en het document nogmaals scannen. Als het gescande beeld te donker is, moet u voor de helderheid een hogere waarde opgeven en het beeld nogmaals scannen.	Ja	Ja	Ja	Ja
<b>Contrast</b>	Stel de instelling bij (0 tot 100) tot u het beste resultaat krijgt. De standaard ingestelde waarde is 50, wat als een gemiddelde wordt beschouwd en over het algemeen geschikt is voor de meeste afbeeldingen. U kunt het contrast verhogen of verlagen door de schuifbalk naar rechts of links te slepen. Het verhogen van het contrast benadrukt de donkere en lichte gedeelten van het beeld, terwijl het verlagen ervan meer details weergeeft in de grijze zones.  <b>OPMERKING</b> De instelling voor <b>Contrast</b> is alleen beschikbaar als <b>Type Scan</b> is ingesteld op <b>Automatisch, Grijs (Foutdiffusie), Ware Grijstinten</b> of <b>24bit Kleur</b> .	Ja	Ja	Ja	Ja
<b>Colour Drop (Kleur verwijderen)</b>	Hiermee verwijdert u een specifieke kleur uit de gescande beelden. Selecteer een van de volgende kleuren voor het verwijderen:  ■ <b>Chromatische kleur</b> Hiermee verwijdert u alle kleuren, behalve zwart.  ■ <b>Rood</b> Hiermee verwijdert u de kleur rood.  ■ <b>Groen</b> Hiermee verwijdert u de kleur groen.  ■ <b>Blauw</b> Hiermee verwijdert u de kleur blauw.  ■ <b>Aangepast</b> Het dialoogvenster Aangepast wordt geopend. U kunt de kleur selecteren die u wilt verwijderen.	Ja	Ja	Ja	Ja

Instelling	Beschrijving	Toepasbare functie			
		Afbeelding	OCR	E-mail	Bestand
<b>Autom. rechtmaken</b>	Hiermee wordt de scheefstand (binnen 5 graden) van de gescande gegevens automatisch gecorrigeerd. <sup>1</sup>	Ja	Ja	Ja	Ja
<b>Automatische beeldrotatie</b>	Hiermee kunt u de stand van het document wijzigen op basis van de afdrukstand van de tekst. <sup>1</sup>	Ja	Ja	Ja	Ja
<b>Doorschijnen voorkomen/ Achtergrondkleur verwijderen</b>	Hiermee wordt het fenomeen doorschijnen bij een dubbelzijdig document voorkomen. Bovendien kunt u hiermee de basiskleur van documenten zoals kranten verwijderen, zodat de gescande gegevens beter herkenbaar zijn. <sup>1</sup>	Ja	Ja	Ja	Ja
<b>Blanco pagina overslaan</b>	Hiermee verwijdert u blanco pagina's van het document uit de scanresultaten. <sup>1</sup>	Ja	Ja	Ja	Ja
<b>Detectie multi-invoer</b>	Gebruikt een ultrasone sensor om te detecteren wanneer een multi-invoer heeft plaatsgevonden. Als door deze functie een meervoudige invoer wordt gedetecteerd, moet u controleren of de gegevens die al zijn gescand, zijn opgeslagen. Ga dan verder met scannen vanaf de volgende pagina of vanaf het begin van het document.	Ja	Ja	Ja	Ja
<b>Scanresultaten weergeven</b>	Hiermee wordt op het scherm van uw computer weergegeven hoeveel pagina's er in totaal zijn opgeslagen en hoeveel blanco pagina's zijn overgeslagen.	Ja	Ja	Ja	Ja

<sup>1</sup> Of de functie correct werkt, is afhankelijk van de conditie van het document.

## Scannen met Nuance™ PaperPort™ 12SE of andere Windows®-toepassingen

### Scannen met Nuance™ PaperPort™ 12SE

---

U kunt scannen met de toepassing Nuance™ PaperPort™ 12SE, die deel uitmaakt van de Brother MFL-Pro-software suite. De scaninstructies in deze stappen zijn gebaseerd op Nuance™ PaperPort™ 12SE. Voor andere Windows®-toepassingen komen deze stappen ongeveer overeen. Nuance™ PaperPort™ 12SE ondersteunt zowel TWAIN- als WIA-stuurprogramma's. In het voorbeeld op deze pagina wordt het TWAIN-stuurprogramma (aanbevolen) gebruikt. Zie *Scannen met Windows® Fotogalerie of Windows® Faxen en scannen* op pagina 106 voor een voorbeeld met het WIA-stuurprogramma.

#### OPMERKING

---

- Nuance™ PaperPort™ 12SE ondersteunt Windows® XP (SP3 of later), Windows Vista® (SP2 of later), Windows® 7, Windows® 8 en Windows® 8.1.
- Het WIA-stuurprogramma met Windows® XP (SP2 of later) ondersteunt dubbelzijdig scannen niet.
- Raadpleeg het Help-bestand van Nuance™ PaperPort™ 12SE voor meer informatie over deze toepassing. U kunt het Help-bestand openen via het menu **Help** van Nuance™ PaperPort™ 12SE.

- 1 Plaats uw document.

2 Start Nuance™ PaperPort™ 12SE. Ga op een van de volgende manieren te werk:

■ (Windows® XP, Windows Vista® en Windows® 7)

Klik op  (**Start**), **Alle programma's**, **Nuance PaperPort12**, en vervolgens op **PaperPort**.

■ (Windows® 8 en Windows® 8.1)

Klik op  (**PaperPort**).

Het venster van Nuance™ PaperPort™ 12SE wordt weergegeven.

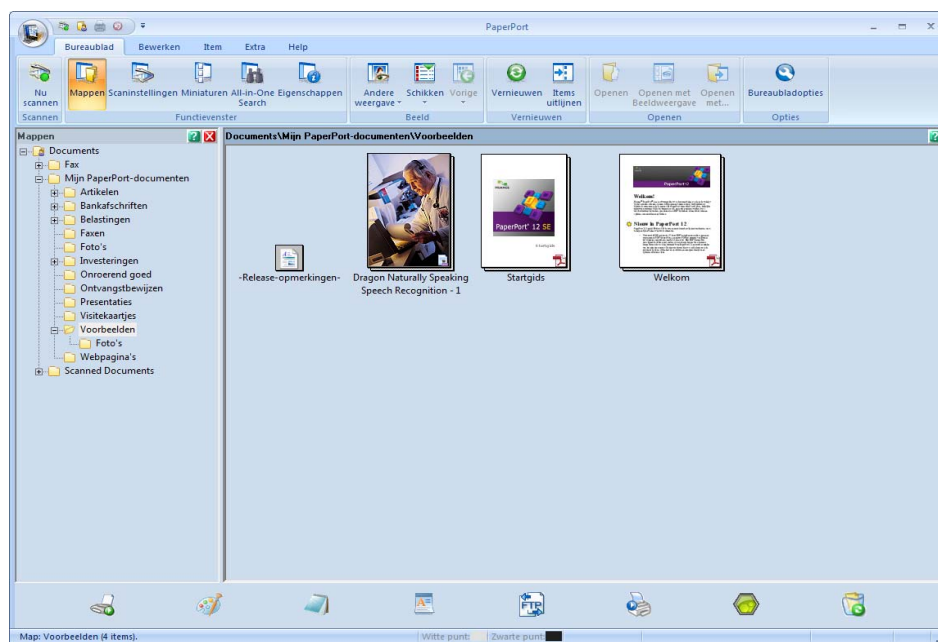

- 3 Klik op **Scaninstellingen** op het tabblad **Bureaublad**.  
Het deelvenster **Scannen of foto ophalen** wordt aan de linkerkant van het venster weergegeven.

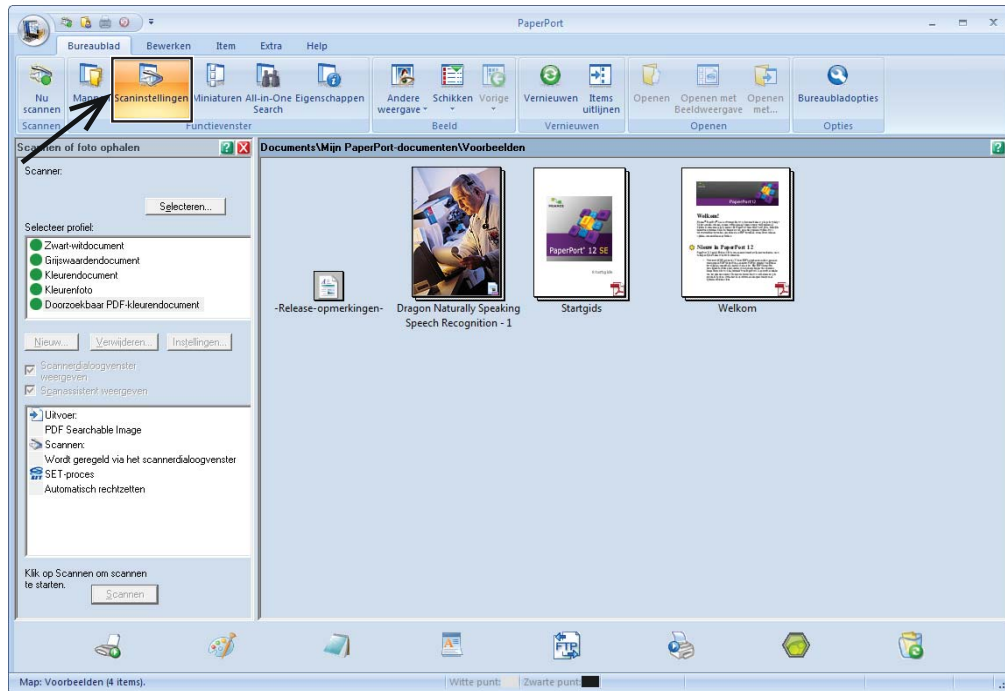

- 4 Klik op de knop **Selecteren**.
- 5 Selecteer in de lijst **Beschikbare scanners TWAIN: TW-Brother ADS-XXXXX** of **TWAIN: TW-Brother ADS-XXXXX LAN** (waarbij ADS-XXXXX de modelnaam van uw apparaat is). Als u het WIA-stuurprogramma wilt gebruiken, selecteert u het Brother-stuurprogramma met het voorvoegsel "WIA".  
Klik op de knop **OK**.
- 6 Schakel het selectievakje **Scannerdialoogvenster weergeven** in het deelvenster **Scannen of foto ophalen** in.
- 7 Klik op de knop **Scannen**.  
Het dialoogvenster **Kleur instellen** wordt geopend.

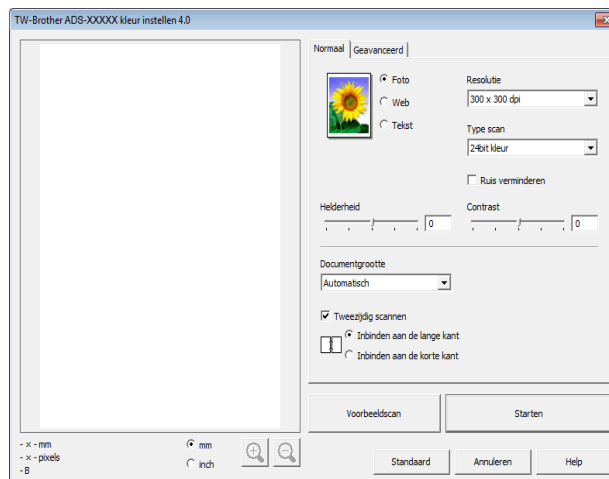

- 8 Pas desgewenst de instellingen in het dialoogvenster **Kleur instellen** aan (**Resolutie**, **Type scan**, **Helderheid**, en **Contrast**).

- *Instellingen voor het TWAIN-stuurprogramma*
- *WIA-stuurprogrammainstellingen*

- 9 Selecteer de grootte van uw document in de vervolgkeuzelijst **Documentgrootte**.

## OPMERKING

---

Als u een documentgrootte hebt gekozen, kunt u het te scannen gedeelte aanpassen door er met de linkermuisknop op te klikken en te slepen. Dit is vereist als u een afbeelding bijsnijdt om te worden gescand.

---

- 10 Klik op de knop **Starten**.  
Het scannen wordt gestart.

## Instellingen voor het TWAIN-stuurprogramma

Selecteer het tabblad **Normaal** of **Geavanceerd** voor de TWAIN-TWAIN-stuurprogrammainsellingen.

### ■ Tabblad **Normaal**

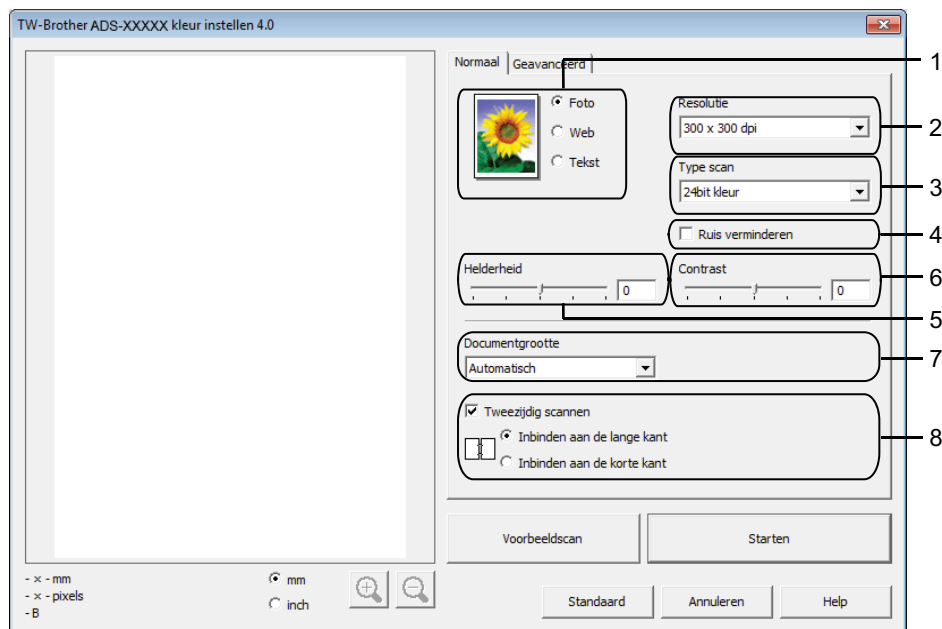

### 1 Scan (beeldtype)

U kunt **Foto**, **Web** of **Tekst** selecteren als type document dat u wilt scannen.

Scan (beeldtype)		Resolutie	Type scan
<b>Foto</b>	Voor het scannen van foto's	300 x 300 dpi	24bit kleur
<b>Web</b>	Voor het toevoegen van de gescande afbeelding aan webpagina's	100 x 100 dpi	24bit kleur
<b>Tekst</b>	Voor het scannen van tekstdocumenten	200 x 200 dpi	Zwart-wit

### 2 Resolutie

U kunt een scanresolutie selecteren in de vervolgkeuzelijst **Resolutie**. Hogere resoluties nemen meer geheugen in beslag en vergen meer overdrachtstijd, maar leveren een preciezer gescand beeld.

Resolutie
100 x 100 dpi
150 x 150 dpi
200 x 200 dpi
300 x 300 dpi
400 x 400 dpi
600 x 600 dpi
1.200 x 1.200 dpi

### 3 Type scan

Selecteer een van de volgende typen:

■ **Automatisch**

■ **Zwart-wit**

Voor tekst of lijntekeningen.

■ **Grijs (Foutdiffusie)**

Voor fotografische beelden of grafische afbeeldingen. (Foutdiffusie is een methode waarbij beelden met gesimuleerde grijstinten worden gemaakt, zonder grijze stippen te gebruiken. Zwarte stippen worden in een specifiek patroon geplaatst zodat het beeld grijs lijkt.)

■ **Ware grijstinten**

Voor fotografische beelden of grafische afbeeldingen. Deze modus is nauwkeuriger, omdat er tot wel 256 tinten grijs worden gebruikt.

■ **24bit kleur**

Hiermee worden tot 16,8 miljoen kleuren gebruikt om het beeld te scannen. De optie **24bit kleur** levert de meest nauwkeurige kleurenreproductie op, maar deze optie heeft ook het meeste geheugen nodig en hiermee duurt de overdracht het langst.

### 4 Ruis verminderen

Hiermee kunt u de kwaliteit van uw gescande afbeeldingen verbeteren. De instelling Ruis verminderen is beschikbaar bij gebruik van **24bit kleur** en een scanresolutie van 300 x 300 dpi, 400 x 400 dpi of 600 x 600 dpi.

### 5 Helderheid

Stel de instelling voor helderheid bij (-50 tot 50) tot u het beste resultaat krijgt. De standaard ingestelde waarde is 0, wat als een gemiddelde wordt beschouwd en over het algemeen geschikt is voor de meeste afbeeldingen. U kunt de **Helderheid** instellen door de schuifregelaar naar rechts of naar links te slepen om het beeld lichter of donkerder te maken. U kunt ook een waarde in het vakje invoeren om het niveau in te stellen. Als het gescande beeld te licht is, moet u voor de helderheid een lagere waarde opgeven en het document nogmaals scannen. Als het gescande beeld te donker is, moet u voor de helderheid een hogere waarde opgeven en het beeld nogmaals scannen.

### 6 Contrast

Stel de instelling voor helderheid bij (-50 tot 50) tot u het beste resultaat krijgt. De standaard ingestelde waarde is 0, wat als een gemiddelde wordt beschouwd en over het algemeen geschikt is voor de meeste afbeeldingen. U kunt het contrast verhogen of verlagen door de schuifbalk naar rechts of links te slepen. Het verhogen van het contrast benadrukt de donkere en lichte gedeelten van het beeld, terwijl het verlagen ervan meer details weergeeft in de grijze zones. U kunt ook een waarde in het vakje invoeren om het **Contrast** in te stellen.

## OPMERKING

De instelling voor **Contrast** is alleen beschikbaar als **Type scan** is ingesteld op **Grijs (Foutdiffusie)**, **Ware grijstinten**, **24bit kleur** of **Auto**.

### 7 Documentgrootte

Documentgrootte is standaard ingesteld op **Automatisch**. Als u de scansnelheid wilt verhogen, kunt u de exacte grootte van het document selecteren in de vervolgkeuzelijst **Documentgrootte**. Als u **Afwijkende** selecteert, wordt het dialoogvenster **Afwijkende documentgrootte** weergegeven, waarin u de documentgrootte kunt opgeven.

U kunt **Lang papier** selecteren als **Autom. rechtmaken** en **Tweezijdig scannen** zijn uitgeschakeld.

### 8 Tweezijdig scannen

Selecteer, afhankelijk van de lay-out van het origineel, de optie **Inbinden aan de lange kant** of **Inbinden aan de korte kant** om ervoor te zorgen dat het gegevensbestand op de juiste manier in het gescande document wordt weergegeven.

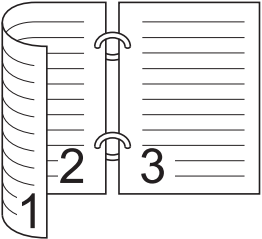
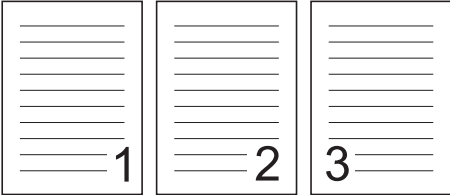
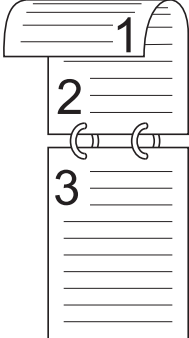
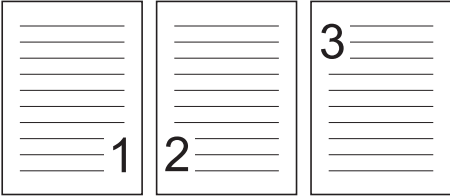

Instelling dubbelzijdig scannen	Oorspronkelijke lay-out	Scanresultaat
<p><b>Inbinden aan de lange kant</b></p>		
<p><b>Inbinden aan de korte kant</b></p>		

## ■ Tabblad **Geavanceerd**

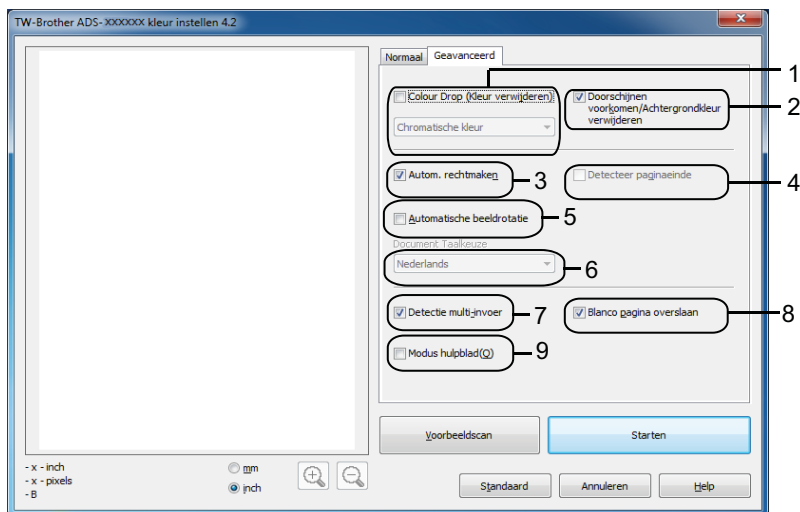

### 1 **Colour Drop (Kleur verwijderen)**

Hiermee verwijdert u een specifieke kleur uit de gescande beelden.

Selecteer een van de volgende kleuren voor het verwijderen:

#### ■ **Chromatische kleur**

Hiermee verwijdert u alle kleuren, behalve zwart.

#### ■ **Rood**

Hiermee verwijdert u de kleur rood.

#### ■ **Groen**

Hiermee verwijdert u de kleur groen.

#### ■ **Blauw**

Hiermee verwijdert u de kleur blauw.

#### ■ **Afwijkende**

Het dialoogvenster Aangepast wordt geopend. U kunt de kleur selecteren die u wilt verwijderen.

### 2 **Doorschijnen voorkomen/Achtergrondkleur verwijderen**

Hiermee wordt het fenomeen doorschijnen bij een dubbelzijdig document voorkomen en wordt de basiskleur van documenten zoals kranten verwijderd, zodat de gescande gegevens beter herkenbaar zijn.

### 3 **Autom. rechtmaken**

Hiermee wordt de scheefstand (binnen 5 graden) van de gescande gegevens automatisch gecorrigeerd.

### 4 **Detecteer paginaeinde**

Hiermee detecteert u het paginaeinde en stelt u automatisch de lengte van een pagina bij als het document korter is dan de geselecteerde **Documentgrootte**.

Deze functie is beschikbaar als de documentgrootte anders is dan **Automatisch** of **Lang papier**.

### 5 **Automatische beeldrotatie**

Hiermee kunt u de stand van het document wijzigen op basis van de afdrukstand van de tekst.

### 6 **Document Taalkeuze**

Als u **Automatische beeldrotatie** (zie 5 hierboven) hebt geselecteerd, stelt u de taal van het document in.

## 7 Detectie multi-invoer

Gebruikt een ultrasone sensor om te detecteren wanneer een multi-invoer heeft plaatsgevonden. Als door deze functie een meervoudige invoer wordt gedetecteerd, moet u controleren of de gegevens die al zijn gescand, zijn opgeslagen. Ga dan verder met scannen vanaf de volgende pagina of vanaf het begin van het document.

## 8 Blanco pagina overslaan

Hiermee verwijdert u blanco pagina's van het document uit de scanresultaten.

## 9 Modus hulpblad

Met behulp van het hulpblad kunt u de volgende documenten scannen. Voor deze modus kunt u elke instelling behalve **Automatisch** kiezen in de vervolgkeuzelijst **Documentgrootte**.

- Belangrijke documenten (foto's, contracten)
- Dun papier (bonnen)
- Papier met een onregelmatige vorm (knipsels)

## OPMERKING

---

- U mag maar één hulpblad per keer laden.
  - Plaats het document in het midden van het hulpblad en lijn de bovenzijde van het document uit met de bovenzijde van het hulpblad.
-

## WIA-stuurprogrammmainstellingen

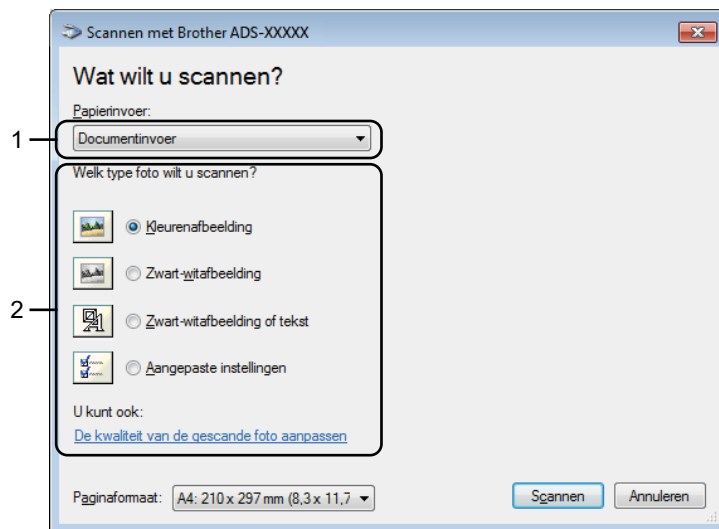

### 1 Papierinvoer

U kunt alleen **Documentinvoer** selecteren.

### 2 Type foto (beeldtype)

U kunt **Kleurenafbeelding**, **Zwart-witafbeelding**, **Zwart-witafbeelding of tekst** of **Aangepaste instellingen** selecteren voor het type document dat u wilt scannen.

Klik op **De kwaliteit van de gescande foto aanpassen** als u geavanceerde instellingen wilt opgeven.

#### ■ Resolutie

U kunt een scanresolutie selecteren in het tekstvak **Resolutie**. Hogere resoluties nemen meer geheugen in beslag en vergen meer overdrachtstijd, maar leveren een preciezer gescand beeld.

#### ■ Helderheid

Stel de instelling voor helderheid bij (-50 tot 50) tot u het beste resultaat krijgt. De standaard ingestelde waarde is 0, wat als een gemiddelde wordt beschouwd en over het algemeen geschikt is voor de meeste afbeeldingen. U kunt de **Helderheid** instellen door de schuifregelaar naar rechts of naar links te slepen om het beeld lichter of donkerder te maken. U kunt ook een waarde in het vakje invoeren om het niveau in te stellen. Als het gescande beeld te licht is, moet u voor de helderheid een lagere waarde opgeven en het document nogmaals scannen. Als het gescande beeld te donker is, moet u voor de helderheid een hogere waarde opgeven en het beeld nogmaals scannen.

#### ■ Contrast

Stel de instelling voor helderheid bij (-50 tot 50) tot u het beste resultaat krijgt. De standaard ingestelde waarde is 0, wat als een gemiddelde wordt beschouwd en over het algemeen geschikt is voor de meeste afbeeldingen. U kunt het contrast verhogen of verlagen door de schuifbalk naar rechts of links te slepen. Het verhogen van het contrast benadrukt de donkere en lichte gedeelten van het beeld, terwijl het verlagen ervan meer details weergeeft in de grijze zones. U kunt ook een waarde in het vakje invoeren om het **Contrast** in te stellen.

## Scannen met Windows<sup>®</sup> Fotogalerie of Windows<sup>®</sup> Faxen en scannen

U kunt de toepassingen Windows<sup>®</sup> Fotogalerie of Windows<sup>®</sup> Faxen en scannen gebruiken om te scannen. Deze toepassingen maken gebruik van het WIA-scannerstuurprogramma. De volgende stappen helpen u bij het uitvoeren van de scanbewerkingen. Het kan zijn dat u Windows<sup>®</sup> Fotogalerie of Windows<sup>®</sup> Faxen en scannen moet downloaden.

- 1 Plaats uw document.
- 2 Open uw softwaretoepassing voor het scannen van het document. Ga op een van de volgende manieren te werk:
  - (Windows<sup>®</sup> Fotogalerie)
    - 1 Klik op **Start** en vervolgens op **Van camera of scanner importeren**.
    - 2 Selecteer de scanner die u wilt gebruiken.
    - 3 Klik op de knop **Importeren**.  
Het dialoogvenster met instellingen wordt weergegeven.
  - (Windows<sup>®</sup> Faxen en scannen)  
Klik op **Bestand, Nieuw** en vervolgens **Scan**.  
Het dialoogvenster met instellingen wordt weergegeven.

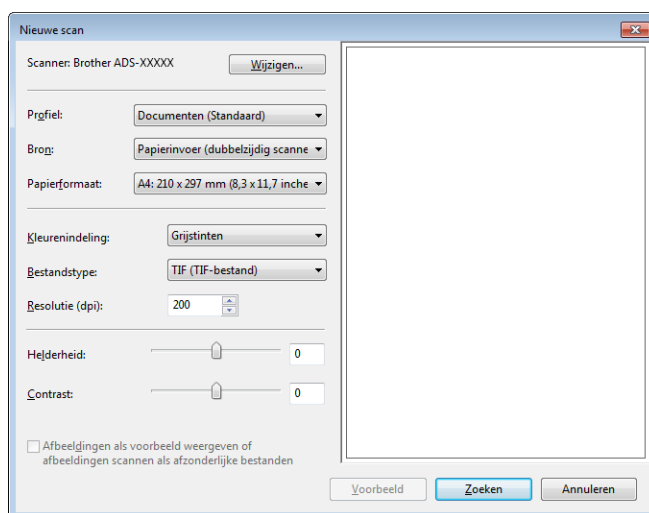

- 3 Wijzig indien nodig de instellingen in het dialoogvenster voor instellingen.
- 4 Klik op de knop **Zoeken**.  
Het apparaat begint het document te scannen.

## Scannen met Nuance PDF Converter Professional 8 (Windows®)

Nuance PDF Converter Professional 8 beschikt over verschillende functies voor de verwerking van PDF-bestanden. U kunt PDF-bestanden hiermee ontgrendelen en openen om deze te bekijken, te bewerken, van opmerkingen te voorzien en opnieuw samen te stellen.

### Nuance PDF Converter Professional 8 installeren

---

- 1 Plaats de meegeleverde dvd-rom in het dvd-romstation.
- 2 Het hoofdmenu wordt automatisch weergegeven. Selecteer de naam van uw model en vervolgens de gewenste taal.
- 3 Klik op **Extra toepassingen**.
- 4 Klik op de knop **Nuance PDF Converter Professional 8**. Volg de aanwijzingen op het scherm.

Klik op **Help** op de menubalk en vervolgens op **Help** om de Help van Nuance PDF Converter Professional 8 te openen en te raadplegen voor meer informatie over het scannen met Nuance PDF Converter Professional 8.

### OPMERKING

---

Voer tijdens het installeren van Nuance PDF Converter Professional 8 het serienummer van Nuance in dat wordt vermeld op de omslag van het MFL-Pro Suite dvd-rompakket.

---

## Werken met NewSoft Presto! BizCard 6 (Windows®)

Presto! BizCard kunt u de gegevens van gescande visitekaartjes, zoals namen, bedrijfsnamen, mailingadressen, telefoon- en faxnummers en e-mailadressen, op uw computer beheren. U hoeft de visitekaartjes alleen te scannen of te importeren en de gegevens en afbeelding voor elk kaartje worden automatisch opgeslagen door Presto! BizCard. Er zijn verschillende weergavemodi beschikbaar om gegevens eenvoudig te kunnen zoeken, bewerken, maken en sorteren.

### NewSoft Presto! BizCard 6 installeren

---

- 1 Plaats de meegeleverde dvd-rom in het dvd-romstation.
- 2 Het hoofdmenu wordt automatisch weergegeven. Selecteer de naam van uw model en vervolgens de gewenste taal.
- 3 Klik op **Extra toepassingen**.
- 4 Klik op de knop **NewSoft Presto! BizCard 6**. Volg de aanwijzingen op het scherm.

Voor meer informatie over het scannen met Presto! BizCard 6, raadpleegt u de **Gebruikershandleiding van Presto! BizCard**. Ga op een van de volgende manieren te werk:

- (Windows® XP, Windows Vista® en Windows® 7)

Klik op  (**Start**), **Alle programma's**, **NewSoft**, **Presto! BizCard 6** en vervolgens **Presto! BizCard 6**.

- (Windows® 8 en Windows® 8.1)

Klik op  (**Presto! BizCard 6**).

## Scannen met Presto! PageManager of TWAIN-toepassingen (Macintosh)

U kunt de toepassing Presto! PageManager gebruiken om te scannen. De scaninstructies in deze stappen zijn gebaseerd op Presto! PageManager. Voor andere toepassingen die TWAIN-specificaties ondersteunen, komen deze stappen ongeveer overeen.

### Installeren van Presto! PageManager

---

- 1 Download het volledige stuurprogramma en softwarepakket vanuit het Brother Solutions Center (<http://support.brother.com>).
- 2 Dubbelklik op het pictogram **BROTHER** op het bureaublad.
- 3 Dubbelklik op **Brother-support**.
- 4 Klik op **Presto! PageManager** voor het downloaden van het Presto! PageManager-installatieprogramma.
- 5 Dubbelklik op het installatieprogramma en volg de aanwijzingen op het scherm.

#### OPMERKING

---

- Presto! PageManager ondersteunt OS X v10.7.5, 10.8.x en 10.9.x.
  - Raadpleeg het Help-bestand van Presto! PageManager voor meer informatie over deze toepassing. U kunt het Help-bestand openen vanuit het menu Help van Presto! PageManager.
- 

### Scannen met Presto! PageManager

---

- 1 Start Presto! PageManager door op het Presto! PageManager-pictogram op uw computerscherm te dubbelklikken.

#### OPMERKING

---

Als u het Brother TWAIN-stuurprogramma de eerste keer gebruikt, moet u dit als standaardstuurprogramma instellen. U stelt als volgt het Brother TWAIN-stuurprogramma als het standaardstuurprogramma in.

- 1 Selecteer **Bron selecteren** in het menu **Archief**.
  - 2 Selecteer **Brother TWAIN** en klik vervolgens op **Select**.
-



- 2 Selecteer **Verkrijg data van afbeelding** in het menu **Archief**.  
Het dialoogvenster voor het instellen van de scanner verschijnt.



(Het scherm Brother TWAIN ondersteunt talen die zijn opgegeven in Presto! PageManager.)

- 3 Pas desgewenst de instellingen in het dialoogvenster voor het instellen van de scanner (**Resolutie**, **Type scan**, **Beeld aanpassen**).
- 4 Selecteer de grootte van uw document in de vervolgkeuzelijst **Documentgrootte**.

## OPMERKING

Als u een documentgrootte hebt gekozen, kunt u het te scannen gedeelte aanpassen door er met de linkermuisknop op te klikken en te slepen. Dit is vereist als u een afbeelding bijsnijdt om te worden gescand.

- 5 Klik op de knop **Starten**.  
Het scannen wordt gestart.

## Instellingen voor het TWAIN-stuurprogramma

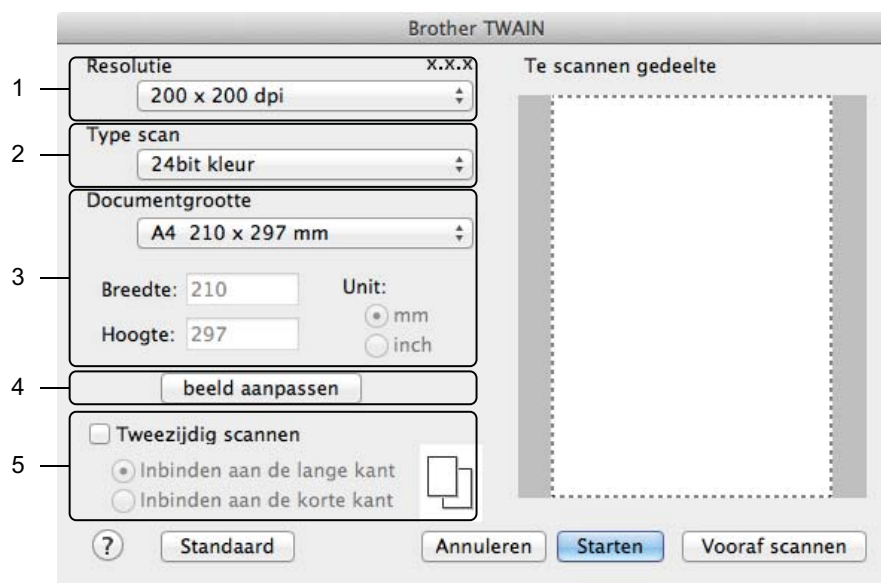

(Het scherm Brother TWAIN ondersteunt talen die zijn opgegeven in Presto! PageManager.)

### 1 Resolutie

U kunt een scanresolutie selecteren in de vervolgkeuzelijst **Resolutie**. Hogere resoluties nemen meer geheugen in beslag en vergen meer overdrachtstijd, maar leveren een preciezer gescand beeld.

Resolutie	Zwart-wit/Grijs (Foutdiffusie)	256 kleuren	Ware grijstinten/24bit kleur
100 x 100 dpi	Ja	Ja	Ja
150 x 150 dpi	Ja	Ja	Ja
200 x 200 dpi	Ja	Ja	Ja
300 x 300 dpi	Ja	Ja	Ja
400 x 400 dpi	Ja	Ja	Ja
600 x 600 dpi	Ja	Ja	Ja
1.200 x 1.200 dpi	Ja	Nee	Ja

### 2 Type scan

Selecteer een van de volgende typen:

#### ■ Zwart-wit

Voor tekst of lijntekeningen.

#### ■ Grijs (Foutdiffusie)

Voor fotografische beelden of grafische afbeeldingen. (Foutdiffusie is een methode waarbij beelden met gesimuleerde grijstinten worden gemaakt, zonder grijze stippen te gebruiken. Zwarte stippen worden in een specifiek patroon geplaatst zodat het beeld grijs lijkt.)

#### ■ **Ware Grijstinten**

Voor fotografische beelden of grafische afbeeldingen. Deze modus is nauwkeuriger, omdat er tot wel 256 tinten grijs worden gebruikt.

#### ■ **256 kleuren**

Voor eenvoudige kleurenillustraties die niet het volledige kleurenspectrum gebruiken. Gebruikt tot 256 kleuren om afbeeldingen te maken.

#### ■ **24bit kleur**

Hiermee worden tot 16,8 miljoen kleuren gebruikt om het beeld te scannen. De optie **24bit kleur** levert de meest nauwkeurige kleurenreproductie op, maar deze optie heeft ook het meeste geheugen nodig en hiermee duurt de overdracht het langst.

### OPMERKING

**256 kleuren** is alleen beschikbaar als deze instelling door uw scantoeepassing wordt ondersteund. Presto! PageManager biedt geen ondersteuning voor **256 kleuren**.

### 3 Documentgrootte

Documentgrootte is standaard op **A4** ingesteld. Als u **Afwijkende** selecteert, kunt u zelf de documentgrootte opgeven.

### 4 Beeld aanpassen

Klik op de knop **Beeld aanpassen** om het beeld aan te passen.

#### ■ **Helderheid**

Stel de instelling voor helderheid bij (-50 tot 50) tot u het beste resultaat krijgt. De standaard ingestelde waarde is 0, wat als een gemiddelde wordt beschouwd en over het algemeen geschikt is voor de meeste afbeeldingen. U kunt de **Helderheid** instellen door de schuifregelaar naar rechts of naar links te slepen om het beeld lichter of donkerder te maken. U kunt ook een waarde in het vakje invoeren om het niveau in te stellen. Als het gescande beeld te licht is, moet u voor de helderheid een lagere waarde opgeven en het document nogmaals scannen. Als het gescande beeld te donker is, moet u voor de helderheid een hogere waarde opgeven en het beeld nogmaals scannen.

### OPMERKING

De instelling voor **Helderheid** is alleen beschikbaar als **Type scan** is ingesteld op **Zwart-wit**, **Grijs (Foutdiffusie)**, **Ware grijstinten** of **24bit kleur**.

#### ■ **Contrast**

Stel de instelling voor helderheid bij (-50 tot 50) tot u het beste resultaat krijgt. De standaard ingestelde waarde is 0, wat als een gemiddelde wordt beschouwd en over het algemeen geschikt is voor de meeste afbeeldingen. U kunt het contrast verhogen of verlagen door de schuifbalk naar rechts of links te slepen. Het verhogen van het contrast benadrukt de donkere en lichte gedeelten van het beeld, terwijl het verlagen ervan meer details weergeeft in de grijze zones. U kunt ook een waarde in het vakje invoeren om het **Contrast** in te stellen.

### OPMERKING



De instelling voor **Contrast** is alleen beschikbaar als **Type scan** is ingesteld op **Grijs (Foutdiffusie)**, **Ware grijstinten** of **24bit kleur**.

#### ■ **Ruis verminderen**

Hiermee kunt u de kwaliteit van uw gescande afbeeldingen verbeteren. De instelling Ruis verminderen is beschikbaar bij gebruik van **24bit kleur** en een scanresolutie van 300 × 300 dpi, 400 × 400 dpi of 600 × 600 dpi.

## 5 Tweezijdig scannen

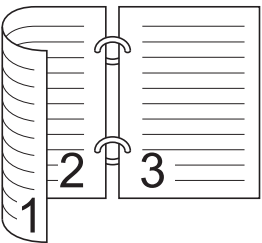
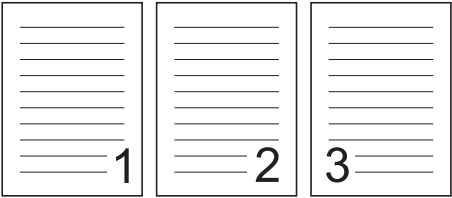
Selecteer, afhankelijk van de lay-out van het origineel, de optie **Inbinden aan de lange kant** of **Inbinden aan de korte kant** om ervoor te zorgen dat het gegevensbestand op de juiste manier in het gescande document wordt weergegeven.

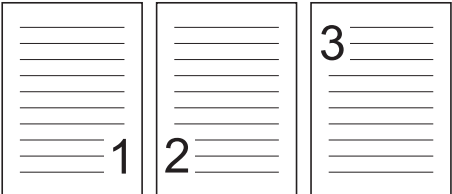
Instelling dubbelzijdig scannen	Oorspronkelijke lay-out	Scanresultaat
<p><b>Inbinden aan de lange kant</b></p>		
<p><b>Inbinden aan de korte kant</b></p>		

## Scannen met Apple Fotolader (ICA-stuurprogramma)

U kunt een document scannen met het ICA-stuurprogramma. Als u het volledige stuurprogramma en softwarepakket via Brother Solutions Center (<http://support.brother.com>) hebt geïnstalleerd, is het ICA-stuurprogramma al op uw computer geïnstalleerd. Als uw apparaat niet voorkomt in de lijst **Afdrukken en faxen** of **Afdrukken en scannen**, kunt u het toevoegen door op de + knop te klikken (zie *Uw apparaat selecteren bij Afdrukken en faxen of Afdrukken en scannen* op pagina 117). U kunt ook rechtstreeks scannen met de toepassing **Fotolader**.

### Scannen met Apple Fotolader

- 1 Start de toepassing **Fotolader**.



- 2 Selecteer het apparaat in de lijst aan de linkerkzijde van het venster.  
Uw apparaat wordt weergegeven in het gedeelte **APPARATEN**. Als u bent aangesloten op een draadloos LAN wordt het apparaat weergegeven in het gedeelte **GEDEELD**.

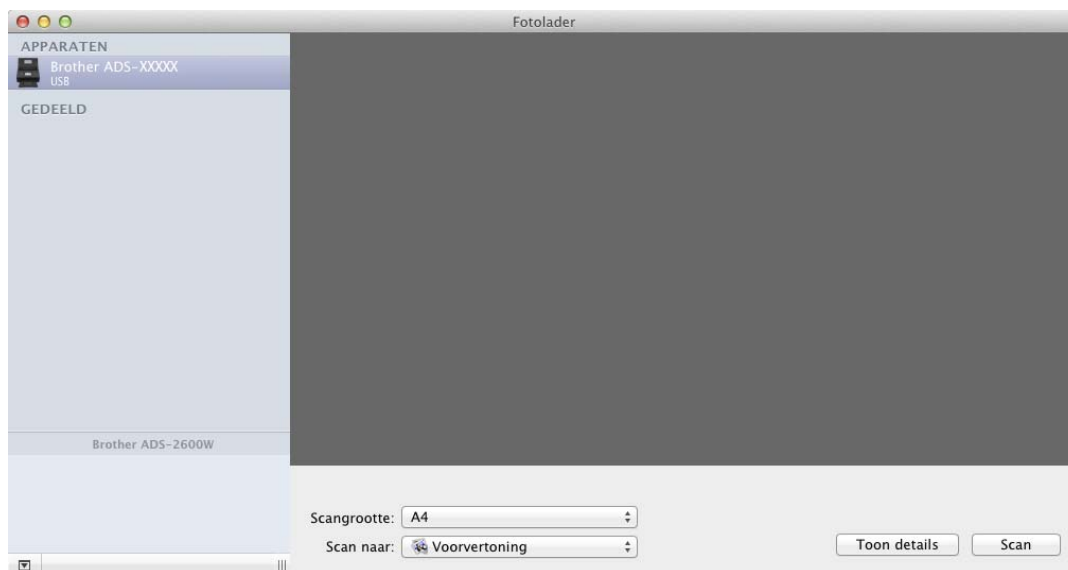

- 3 Plaats uw document.
- 4 Selecteer de documentgrootte bij **Scangrootte**.
- 5 Selecteer de gewenste map of toepassing voor **Scan naar**.
- 6 Klik op de knop **Scan**.  
Het scannen wordt gestart.

## Instellingen voor het ICA-stuurprogramma

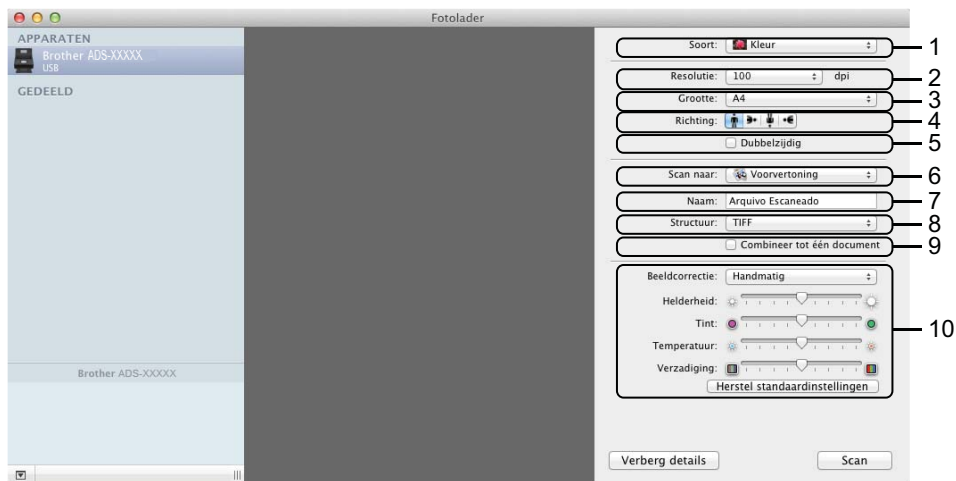

U kunt zo nodig de volgende instellingen aanpassen in het deelvenster dat wordt weergegeven als u op **Toon details** klikt. De namen van opties en mogelijke waarden kunnen afhankelijk van het apparaat variëren.

### 1 Soort

Selecteer uit **Kleur**, **Zwart-wit** en **Tekst**.

### 2 Resolutie

Selecteer de resolutie waarmee u het document wilt scannen.

### 3 Scangrootte of Grootte

Selecteer het papierformaat van het document.

### 4 Richting

Selecteer de afdrukstand van het document.

### 5 Dubbelzijdig

Schakel het selectievakje **Dubbelzijdig** in om dubbelzijdig te scannen.

### 6 Scan naar

Selecteer de map of de toepassing waarnaar u wilt scannen.

### 7 Naam

Voer de naam zonder extensie voor de gescande afbeelding in.

### 8 Structuur

Selecteer het bestandsformaat voor de gescande gegevens.

## 9 Combineer tot één document

Schakel dit selectievakje in om een document als één geheel te scannen en als één bestand op te slaan als u PDF of TIFF als bestandsformaat selecteert.

### OPMERKING

(Alleen OS X v10.7.5)

Als u TIFF niet als bestandsformaat kunt selecteren, selecteert u eerst PDF en vervolgens TIFF.

## 10 Beeldcorrectie

U kunt de instellingen configureren afhankelijk van de door u gekozen **Soort**.

Soort	Configureerbare instellingen
Kleur	Helderheid, Tint, Temperatuur, Verzadiging
Zwart-wit	Helderheid, Contrast
Tekst	Drempel

## Uw apparaat selecteren bij Afdrukken en faxen of Afdrukken en scannen

- 1 Selecteer **Systeemvoorkeuren** op de menubalk.
- 2 Klik op het pictogram **Afdrukken en faxen** of het pictogram **Afdrukken en scannen**.
- 3 Selecteer het apparaat in de lijst aan de linkerzijde van het scherm.

### OPMERKING

Als de knop **Open Scanner** niet wordt weergegeven in het venster, klikt u in de lijst **Afdrukken en faxen** of **Afdrukken en scannen** op de knop - om het apparaat te verwijderen en voegt u het vervolgens weer toe door op de knop + te drukken.



## Werken met NewSoft Presto! BizCard 6 (Macintosh)

Presto! BizCard kunt u de gegevens van gescande visitekaartjes, zoals namen, bedrijfsnamen, mailingadressen, telefoon- en faxnummers en e-mailadressen, op uw computer beheren. U hoeft de visitekaartjes alleen te scannen of te importeren en de gegevens en afbeelding voor elk kaartje worden automatisch opgeslagen door Presto! BizCard. Er zijn verschillende weergavemodi beschikbaar om gegevens eenvoudig te kunnen zoeken, bewerken, maken en sorteren.

### NewSoft Presto! BizCard 6 installeren

---

- 1 Download het volledige stuurprogramma en softwarepakket vanuit het Brother Solutions Center (<http://support.brother.com>).
- 2 Dubbelklik op het pictogram **BROTHER** op het bureaublad.
- 3 Dubbelklik op **Brother-support**.
- 4 Klik op **Presto! BizCard** voor het downloaden van het Presto! BizCard 6-installatieprogramma.
- 5 Dubbelklik op het installatieprogramma en volg de aanwijzingen op het scherm.

Voor meer informatie over het scannen met Presto! BizCard 6, raadpleegt u de gebruikershandleiding van Presto! BizCard 6 door op **Help** te klikken in de menubalk en vervolgens op **Using Help**.

## Scannen met Captiva<sup>®</sup> QuickScan<sup>™</sup> Pro of ISIS<sup>®</sup>-toepassingen (Windows<sup>®</sup>)

Om te scannen kunt u de gratis proefversie van Captiva<sup>®</sup> QuickScan<sup>™</sup> Pro gebruiken of een andere toepassing die ISIS<sup>®</sup>-specificaties ondersteunt. Voordat u met een ISIS<sup>®</sup>-toepassing kunt scannen, moet u het ISIS<sup>®</sup>-scannerstuurprogramma installeren.

### OPMERKING

Om het ISIS<sup>®</sup>-stuurprogramma te gebruiken, moet het Brother-scannerstuurprogramma zijn geïnstalleerd. Als u het Brother-scannerstuurprogramma nog niet hebt geïnstalleerd, moet u dit eerst doen voordat u het ISIS<sup>®</sup>-stuurprogramma installeert.

5

## Installatie van ISIS<sup>®</sup> Scanner en Captiva<sup>®</sup> QuickScan<sup>™</sup> Pro

- 1 Plaats de meegeleverde dvd-rom in het dvd-romstation.
- 2 Het hoofdmenu wordt automatisch weergegeven. Selecteer de naam van uw model en vervolgens de gewenste taal.
- 3 Klik op **Aangepaste installatie**.
- 4 Klik op **ISIS-scannerdriver en toepassing**.
- 5 Klik op **ISIS-scannerstuurprogramma**. Volg de aanwijzingen op het scherm.
- 6 Klik op **Evaluatie Captiva QuickScan Pro**. Volg de aanwijzingen op het scherm.

### OPMERKING

- U kunt de gratis proefversie van Captiva<sup>®</sup> QuickScan<sup>™</sup> Pro downloaden van de website van EMC Corporation. Neem contact op met EMC Corporation als u vragen hebt over Captiva<sup>®</sup> QuickScan<sup>™</sup> Pro.
- Zie het helpprogramma van Captiva<sup>®</sup> QuickScan<sup>™</sup> Pro voor meer informatie over het scannen met uw ISIS<sup>®</sup>-toepassing.

## Gescande documenten op uw computer opslaan

(ADS-2100e)

- 1 Start ControlCenter.
  - Windows®
- 1 Klik op het pictogram  (ControlCenter4) in het systeemvak van de Taakbalk en kies vervolgens **Open** in het menu.  
Het venster van **ControlCenter4** wordt weergegeven.
- 2 Klik op de tab **Apparaatinstellingen** (het onderstaande voorbeeld toont de **Startmodus**).

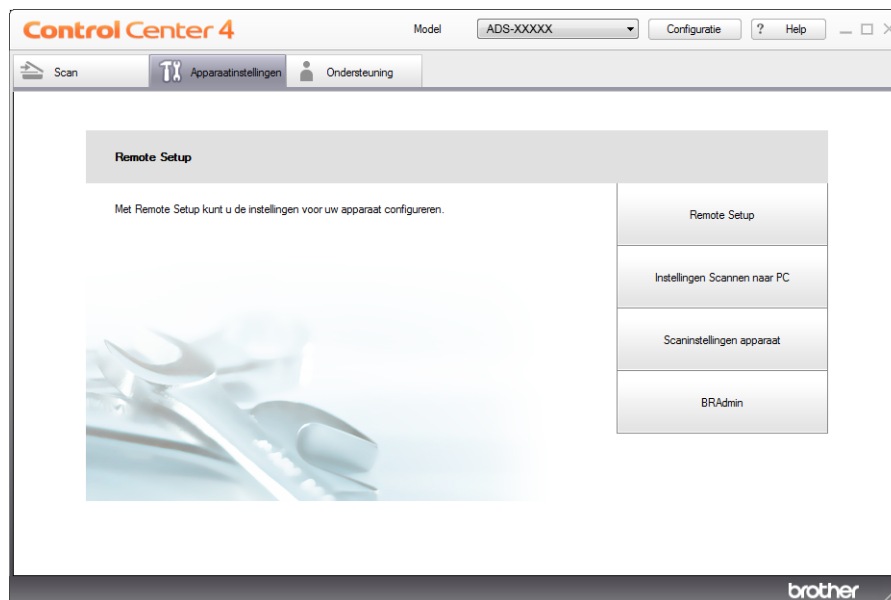

## ■ Macintosh

- 1 Klik op het pictogram  (ControlCenter2) in het Dock. Het venster van **ControlCenter2** wordt weergegeven.
- 2 Klik op de tab **INSTELLINGEN APPARAAT**.



- 2 Klik op **Instellingen Scannen naar PC**. Het venster Remote Setup wordt weergegeven (in het voorbeeld wordt Windows<sup>®</sup> gebruikt).

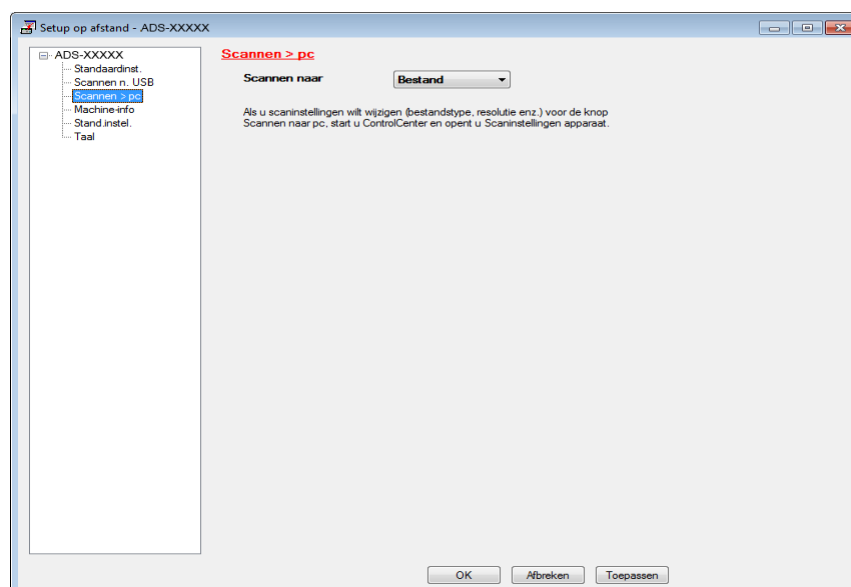

- 3 Selecteer een actie voor Scannen naar die u wilt toewijzen (**Afbeelding, OCR, E-mail of Bestand**) in de vervolgkeuzelijst.
- 4 Klik op **OK** om het venster Remote Setup te sluiten.
- 5 Wijzig zo nodig nog andere instellingen (zie *Instellingen voor Scannen naar pc wijzigen (Windows<sup>®</sup>)* op pagina 147 of *Instellingen voor Scannen naar pc wijzigen (Macintosh)* op pagina 154).
- 6 Plaats uw document.
- 7 Druk op **Scannen naar pc**. Het document wordt gescand.

(ADS-2600We)

- 1 Plaats uw document.
- 2 Veeg naar links of rechts of druk op ◀ of ▶ om Scan 1 weer te geven.
- 3 Druk op naar computer.
- 4 Veeg naar links of rechts om de Scannen-naar-actie weer te geven die u wilt uitvoeren (naar OCR, naar bestand, naar afbeelding of naar e-mail).
- 5 Druk op de gewenste Scannen-naar-actie en vervolgens op OK.
- 6 Druk op ▲ of ▼ om de doelcomputer weer te geven waarop u wilt opslaan.  
Druk op de doelcomputer.
- 7 Druk op Start.  
Het apparaat begint met scannen.

## OPMERKING

---

- U kunt de instellingen voor Scannen naar instellen vanaf uw computer. Zie *Instellingen voor Scannen naar pc wijzigen (Windows®)* op pagina 147 of *Instellingen voor Scannen naar pc wijzigen (Macintosh)* op pagina 154.
  - Druk op Opslaan als snelkoppeling als u de instellingen als een snelkoppeling wilt opslaan. Zie *Snelkoppelingen instellen (alleen ADS-2600We)* op pagina 161 voor meer informatie.
-

## Gescande documenten op een USB-flashstation opslaan

(ADS-2100e)

- 1 Start ControlCenter.
  - Windows®
- 1 Klik op het pictogram  (ControlCenter4) in het systeemvak van de Taakbalk en kies vervolgens **Open** in het menu.  
Het venster van **ControlCenter4** wordt weergegeven.
- 2 Klik op de tab **Apparaatinstellingen** (het onderstaande voorbeeld toont de **Startmodus**).

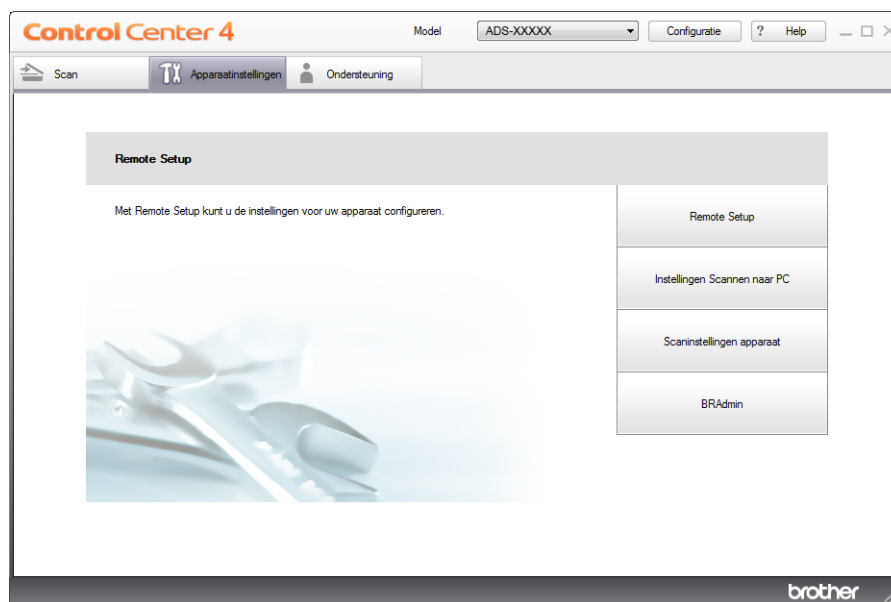

■ Macintosh

- 1 Klik op het pictogram  (ControlCenter2) in het Dock. Het venster van **ControlCenter2** wordt weergegeven.
- 2 Klik op de tab **INSTELLINGEN APPARAAT**.



- 2 Klik op de knop **Remote Setup**. Het venster Remote Setup wordt weergegeven.
- 3 Selecteer **Scannen n. USB** in de mapstructuur en configureer de gewenste instellingen (in het onderstaande voorbeeld wordt Windows<sup>®</sup> gebruikt).

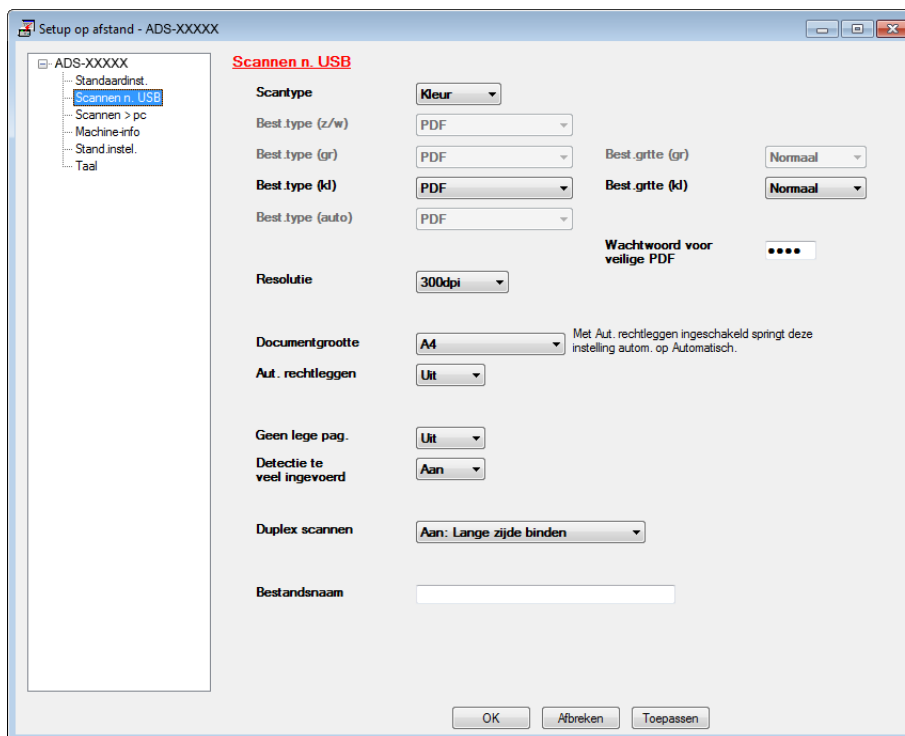

- 4 Klik op **Toepassen** en vervolgens op **OK**.
- 5 Plaats een USB-flashstation in het apparaat.
- 6 Plaats uw document.

- 7 Druk op **Scannen naar USB** op het bedieningspaneel. Het scannen wordt gestart.

## OPMERKING

---

De bestandsnaam wordt gevormd met de huidige datum en een tweecijferig volgnummer.

---

(ADS-2600We)

- 1 Plaats een USB-flashstation in het apparaat.
- 2 Plaats uw document.
- 3 Veeg naar links of rechts of druk op ◀ of ▶ om `Scan 2` weer te geven.
- 4 Druk op `naar USB`.
- 5 Druk op `Opties`.
- 6 Configureer indien nodig de instellingen voor 2-zijdige scan, Scantype, Resolutie, Bestandstype, Documentgrootte, Bestandsnaam, Automatisch rechtleggen en Geen lege pagina's. Druk op `OK`.

## OPMERKING

---

- Voor het selecteren van `Lang papier` (max. 863 mm) voor `Documentgrootte` gebruikt u de volgende instellingen:
    - `Automatisch rechtleggen`: Uit
    - `2-zijdige scan`: Uit
  - Als u de instellingen als een nieuwe standaardinstelling wilt opslaan, drukt u op `Nieuwe standaard`.
  - Als u de fabrieksinstellingen van alle instellingen wilt herstellen, drukt u op `Fabrieksinstell.`
- 

- 7 Druk op `Start`.  
Het apparaat begint met scannen en de gescande gegevens worden opgeslagen op het USB-flashstation.

## OPMERKING

---

Als u de instellingen als een snelkoppeling wilt opslaan, drukt u op `Opslaan als snelkoppeling`. Zie *Snelkoppelingen instellen (alleen ADS-2600We)* op pagina 161 voor meer informatie.

---

## BELANGRIJK

---

Verwijder het USB-flashstation NOOIT terwijl het apparaat scant naar het USB-flashstation om beschadiging van de drive of de daarop opgeslagen gegevens te voorkomen.

---



## Gescande documenten op mobiele apparaten opslaan

De gescande gegevens kunnen door het apparaat op een mobiel apparaat worden opgeslagen.

### OPMERKING

- Deze functie is geschikt voor mobiele apparaten die gebruikmaken van de standaard voor USB-massaopslag.
- Het apparaat ondersteunt het opladen van USB-apparaten niet.
- Met Brother Image Viewer voor Android™, dat kan worden gedownload via Google Play (Android™ Market), kunnen gebruikers de gescande gegevens bekijken of bewerken. Download Brother Image Viewer voor Android™ voor meer informatie.

- 1 Sluit het apparaat aan op een mobiel apparaat met een USB-kabel die bij uw mobiele apparaat is geleverd.

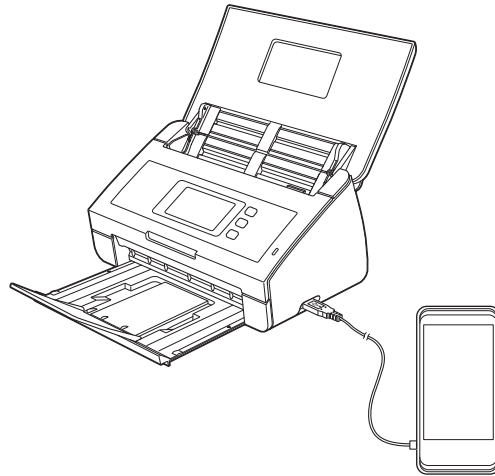

### OPMERKING

Schakel het mobiele apparaat in voordat u het aansluit op het apparaat.

- 2 Plaats uw document.
  - Als uw apparaat een ADS-2100e is, gaat u naar 3.
  - Als uw apparaat een ADS-2600We is, gaat u naar 4.
- 3 (ADS-2100e)  
Druk op **Scannen naar USB**. Het scannen wordt gestart en de gescande gegevens worden opgeslagen op het mobiele apparaat.
- 4 (ADS-2600We)
  1. Veeg naar links of rechts of druk op ◀ of ▶ om Scan 2 weer te geven.
  2. Druk op naar USB.
  3. Druk op Opties.
  4. Selecteer naar behoefte de instellingen voor 2-zijdige scan, Scantype, Resolutie, Bestandstype, Documentgrootte, Bestandsnaam, Bestandsgrootte, Automatisch rechtleggen en Geen lege pagina's.

5. Druk op **OK**.

---

**OPMERKING**

- Als u de instellingen als een nieuwe standaardinstelling wilt opslaan, drukt u op **Nieuwe standaard**.
  - Als u de fabrieksinstellingen van alle instellingen wilt herstellen, drukt u op **Fabrieksinstell.**
- 

6. Druk op **Start**.

Het scannen wordt gestart en de gescande gegevens worden opgeslagen op het mobiele apparaat.

---

**OPMERKING**

Druk op **Opslaan als snelkoppeling** als u de instellingen als een snelkoppeling wilt opslaan.  
Zie *Snelkoppelingen instellen (alleen ADS-2600We)* op pagina 161 voor meer informatie.

---

## Documenten naar een FTP-server scannen (alleen ADS-2600We)

Als u Scannen naar FTP selecteert, kunt u een document in zwart-wit of kleur rechtstreeks naar een FTP-server op uw lokale netwerk of op internet scannen.

De vereiste gegevens om Scannen naar FTP te gebruiken kunt u invoeren door Beheer via een webbrowser te gebruiken om de gegevens vooraf in te stellen en op te slaan in een FTP-profiel.

### OPMERKING

- Scannen naar FTP is beschikbaar als FTP-profielen zijn geconfigureerd met Beheer via een webbrowser.
- Wij raden Microsoft® Internet Explorer® 8.0/9.0 voor Windows® en Safari 5.0 voor Macintosh aan. Zorg er ook voor dat JavaScript en Cookies altijd zijn ingeschakeld, welke browser u ook gebruikt. Controleer of de webbrowser compatibel is met HTTP 1.0 en HTTP 1.1 als u een andere webbrowser gebruikt.

## Beheer via een webbrowser starten

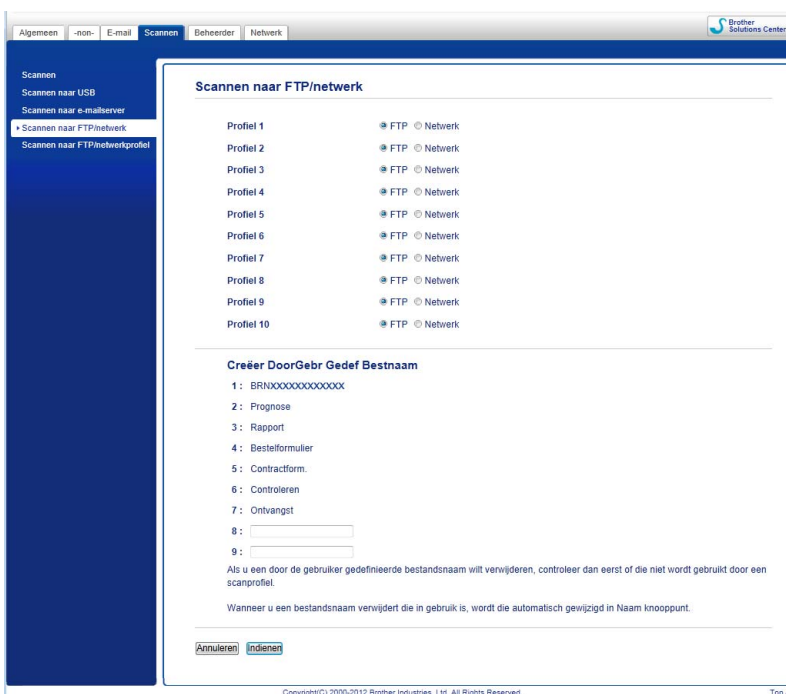

Voer `http://xxx.xxx.xxx.xxx` (waarbij `xxx.xxx.xxx.xxx` het IP-adres van uw apparaat is) in uw browser in.

U kunt de instellingen in **Scannen naar FTP/netwerk** op het tabblad **Scannen** configureren of wijzigen. U kunt maximaal vijf FTP-serverprofielen configureren en kiezen welke profielnummers (1 t/m 10) u gebruikt voor de instellingen van Scannen naar FTP in **Scannen naar FTP/netwerkprofiel**.

Behalve de zeven vooraf ingestelde bestandsnamen Bestnaam kunt u twee door de gebruiker gedefinieerde bestandsnamen opslaan die kunnen worden gebruikt voor het maken van een FTP-serverprofiel.

Selecteer **Scannen naar FTP/netwerk** in het webbeheervenster. Voer bij **Creër DoorGebr Gedef Bestnaam** een bestandsnaam in een van de twee door gebruiker gedefinieerde velden en klik op **Indienen**. In elk door de gebruiker gedefinieerde naamveld kunt u maximaal 15 tekens invoeren.

### **OPMERKING**

---

Gebruik geen ongeschikte tekens in de bestandsnaam (bijvoorbeeld ?, /, \, of \*). Deze tekens kunnen een verzendfout veroorzaken bij Scannen naar FTP.

---

## De standaard FTP-instellingen configureren

U kunt **Passieve modus Uit** of **Aan** zetten, afhankelijk van de configuratie van de FTP-server en de firewall. Standaard staat deze instelling op **Aan**. U kunt ook het poortnummer wijzigen van de poort die wordt gebruikt om toegang te krijgen tot de FTP-server. De standaardwaarde voor deze instelling is poort 21. In de meeste gevallen kunnen deze twee instellingen op de standaardwaarde ingesteld blijven.

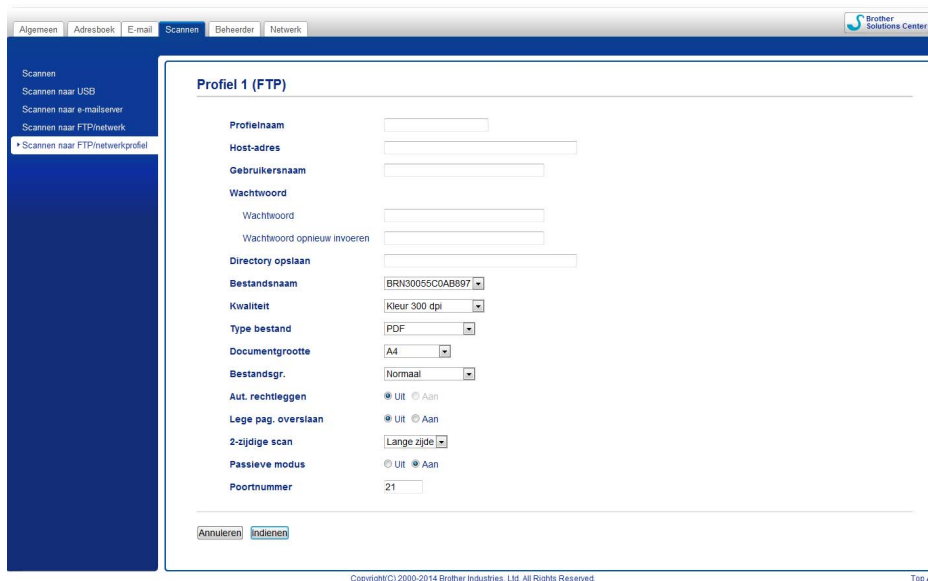

- 1 Voer de naam in die u wilt gebruiken voor het profiel van de FTP-server. Deze naam wordt op het LCD-scherm van het apparaat weergegeven en kan maximaal 15 tekens bevatten.
- 2 Het hostadres is de domeinnaam van de FTP-server. Voer het hostadres (bijvoorbeeld ftp.voorbeeld.com) (max. 64 tekens) of het IP-adres (bijvoorbeeld 192.23.56.189) in.
- 3 Voer de gebruikersnaam in die is geregistreerd met de FTP-server voor het apparaat (max. 32 tekens).
- 4 Voer het wachtwoord in om toegang te krijgen tot de FTP-server (maximaal 32 tekens).
- 5 Voer de bestemmingsmap in waarin uw document wordt opgeslagen op de FTP-server (bijvoorbeeld brother\abc) (max. 60 tekens).
- 6 Kies de bestandsnaam die u wilt gebruiken voor het gescande document. U kunt uit zeven vooraf ingestelde bestandsnamen en twee door de gebruiker gedefinieerde bestandsnamen kiezen. De bestandsnaam die voor uw document wordt gebruikt, is de bestandsnaam die u hebt geselecteerd plus de laatste 6 cijfers van de scannerteller plus de bestandsextensie (bijvoorbeeld: Estimate\_098765.pdf).

- 7 Kies de instellingen voor kwaliteit, het type bestand, de documentgrootte en tweezijdig scannen die u wilt gebruiken voor de gescande gegevens. U kunt de volgende instellingen wijzigen:

Instelling	Opties	Beschrijving
<b>Kwaliteit</b>	<b>Kleur 150 dpi</b> <b>Kleur 200 dpi</b> <b>Kleur 300 dpi</b> <b>Kleur 600 dpi</b> <b>Grijs 150 dpi</b> <b>Grijs 200 dpi</b> <b>Grijs 300 dpi</b> <b>Grijs 600 dpi</b> <b>Zwart-wit 150 dpi</b> <b>Zwart-wit 200 dpi</b> <b>Zwart-wit 300 dpi</b> <b>Zwart-wit 600 dpi</b> <b>Automatisch 150 dpi</b> <b>Automatisch 200 dpi</b> <b>Automatisch 300 dpi</b> <b>Selectie gebruiker</b>	<ul style="list-style-type: none"> <li>■ U kunt een scankwaliteit selecteren in de vervolgkeuzelijst <b>Kwaliteit</b>. Een hogere kwaliteit neemt meer geheugen in beslag en vergt meer overdrachtstijd, maar levert een preciezer gescand beeld.</li> <li>■ Als u <b>Selectie gebruiker</b> selecteert, selecteert u de instelling via het bedieningspaneel van het apparaat.</li> </ul>
<b>Type bestand</b>	<b>PDF</b> <b>Beveiligde PDF</b> <b>PDF/A</b> <b>Ondertek. PDF</b> <b>TIFF</b> <b>JPEG</b> <b>XPS</b> <b>Selectie gebruiker</b>	<ul style="list-style-type: none"> <li>■ U kunt het type bestand selecteren dat u wilt gebruiken voor de gescande gegevens.</li> <li>■ Als u <b>Beveiligde PDF</b> selecteert, vraagt het apparaat u om een wachtwoord van 4 cijfers in te voeren met de cijfers 0-9 voordat het scannen wordt gestart.</li> <li>■ Als u <b>Ondertek. PDF</b> selecteert, moet u een certificaat installeren voor uw apparaat met Beheer via een webbrowswer. Selecteer <b>Ondertek. PDF</b> in <b>Beheerder</b> in Beheer via een webbrowswer. Raadpleeg de Netwerkhandleiding.</li> <li>■ PDF/A is een PDF-bestandsformaat voor archivering voor een langere periode. Dit bestandsformaat bevat alle benodigde informatie om het document na een langere periode te reproduceren.</li> <li>■ Ondertekende PDF helpt te voorkomen dat gegevens worden aangepast en dat iemand zich kan voordoen als de auteur door een digitaal certificaat in het document bij te voegen.</li> <li>■ U kunt <b>PDF</b>, <b>Beveiligde PDF</b>, <b>PDF/A</b>, <b>Ondertek. PDF</b>, <b>JPEG</b> of <b>XPS</b> selecteren als u <b>Kleur</b> of <b>Grijs</b> bij <b>Kwaliteit</b> selecteert.</li> <li>■ U kunt <b>PDF</b>, <b>Beveiligde PDF</b>, <b>PDF/A</b>, <b>Ondertek. PDF</b> of <b>TIFF</b> selecteren als u <b>Zwart-wit</b> selecteert bij <b>Kwaliteit</b>.</li> <li>■ U kunt <b>PDF</b>, <b>Beveiligde PDF</b> of <b>Ondertek. PDF</b> selecteren als u <b>Automatisch</b> selecteert bij <b>Kwaliteit</b>.</li> <li>■ Als u <b>Selectie gebruiker</b> selecteert, selecteert u de instelling via het bedieningspaneel van het apparaat.</li> </ul>

Instelling	Opties	Beschrijving
<b>Documentgrootte</b>	<b>Automatisch</b> <b>A4</b> <b>Letter</b> <b>Legal</b> <b>B5</b> <b>A5</b> <b>B6</b> <b>A6</b> <b>Visitekaartje</b> <b>Lang papier</b>	<ul style="list-style-type: none"> <li>■ Als u <b>Automatisch</b> selecteert, kunt u documenten van een willekeurige grootte scannen zonder de <b>Documentgrootte</b> te wijzigen. Als u de scansnelheid wilt verhogen, kunt u de exacte grootte van het document selecteren in de vervolgkeuzelijst <b>Documentgrootte</b>.</li> <li>■ Als u <b>600 dpi</b> bij <b>Kwaliteit</b> selecteert, kunt u <b>Automatisch</b> niet selecteren.</li> <li>■ <b>Lang papier</b> wordt in de vervolgkeuzelijst <b>Documentgrootte</b> weergegeven als u een andere instelling dan <b>Automatisch XXX dpi</b> (XXX is een waarde voor kwaliteit) bij <b>Kwaliteit</b> selecteert en <b>Aut. rechtleggen</b> is uitgeschakeld.</li> <li>■ U kunt <b>A4, Letter, Legal, B5, A5, B6, A6, Visitekaartje</b> of <b>Lang papier</b> selecteren (als u iets anders dan <b>Automatisch XXX dpi</b> voor <b>Kwaliteit</b> selecteert) als <b>Aut. rechtleggen</b> is uitgeschakeld.</li> <li>■ U kunt <b>Lang papier</b> selecteren als u de instellingen als volgt configureert: <ul style="list-style-type: none"> <li>• <b>Kwaliteit:</b> anders dan <b>Automatisch</b></li> <li>• <b>Aut. rechtleggen:</b> Uit</li> <li>• <b>Lege pag. overslaan:</b> Uit</li> <li>• <b>2-zijdige scan:</b> Uit</li> </ul> </li> </ul>
<b>Bestandsgr.</b>	<b>Klein</b> <b>Normaal</b> <b>Groot</b> <b>Selectie gebruiker</b>	<ul style="list-style-type: none"> <li>■ U kunt de bestandsgrootte voor de gescande gegevens aanpassen.</li> <li>■ Als u <b>Kleur</b> of <b>Grijs</b> voor <b>Kwaliteit</b> selecteert, selecteert u de bestandsgrootte voor de gescande gegevens in de vervolgkeuzelijst.</li> <li>■ Als u <b>Selectie gebruiker</b> selecteert, selecteert u de instelling via het bedieningspaneel van het apparaat.</li> </ul>
<b>2-zijdige scan</b>	<b>Uit</b> <b>Lange zijde</b> <b>Korte zijde</b>	Selecteer om beide zijden van een document te scannen <b>Lange zijde</b> of <b>Korte zijde</b> , afhankelijk van de lay-out van het origineel om ervoor te zorgen dat het gegevensbestand op de juiste manier in het gescande document wordt weergegeven.

8 Kies **Aan** voor **Aut. rechtleggen**<sup>1</sup> als u de scheefstand van de gescande gegevens wilt corrigeren (tot 5 graden).

9 Stel **Lege pag. overslaan**<sup>1</sup> in op **Aan** als u blanco pagina's van het document uit de gescande gegevens wilt verwijderen.

10 Klik op **Indienen**.

<sup>1</sup> Of de functie correct werkt, is afhankelijk van de conditie van het document.

## Scannen met FTP-serverprofielen

---

- 1 Plaats uw document.
- 2 Druk op ◀ of ▶ om naar FTP weer te geven.
- 3 Druk op naar FTP.
- 4 Druk op ▲ of ▼ om een van de weergegeven FTP-serverprofielen te kiezen.  
Ga op een van de volgende manieren te werk:
  - Als het profiel voor Scannen naar FTP voltooid is, gaat u naar 7.
  - Als het profiel voor Scannen naar FTP niet voltooid is, gaat u naar 5.
- 5 Druk op Opties.
- 6 Selecteer indien nodig de instellingen voor 2-zijdige scan, Scantype, Resolutie, Bestandstype, Documentgrootte, Bestandsgrootte, Automatisch rechtleggen, Geen lege pagina's en Gebruikersnaam. Druk op OK.

### OPMERKING

---

Als u het profiel als een snelkoppeling wilt opslaan, drukt u op Opslaan als snelkoppeling.

---

- 7 Druk op Start.  
Op het LCD-scherm wordt Aansluiten bezig weergegeven. Wanneer een verbinding met de FTP-server tot stand is gekomen, begint het apparaat met scannen.



## Documenten scannen naar een gedeelde map of netwerklocatie (Windows<sup>®</sup>) (alleen ADS-2600We)

Als u Scannen naar Netwerk kiest, kunt u documenten rechtstreeks naar een gedeelde map op uw lokale netwerk of op internet scannen.

De vereiste gegevens om Scannen naar Netwerk te gebruiken kunt u invoeren door Beheer via een webbrowser te gebruiken om de gegevens vooraf in te stellen en op te slaan in een profiel voor Scannen naar Netwerk. In het profiel Scannen naar Netwerk worden gebruikersinformatie en configuratie-instellingen opgeslagen voor gebruik op een netwerk of internet.

### OPMERKING

- Scannen naar Netwerk is beschikbaar als profielen voor Scannen naar Netwerk zijn geconfigureerd met Beheer via een webbrowser.
- Configureer het SNTP-protocol (netwerktijdserver) of stel de datum, tijd en de tijdzone goed in voor verificatie. Raadpleeg de Netwerkhandleiding voor meer informatie.
- Wij raden Microsoft<sup>®</sup> Internet Explorer<sup>®</sup> 8.0/9.0. aan. Zorg er ook voor dat JavaScript en Cookies altijd zijn ingeschakeld, welke browser u ook gebruikt. Controleer of de webbrowser compatibel is met HTTP 1.0 en HTTP 1.1 als u een andere webbrowser gebruikt.

Voer `http://xxx.xxx.xxx.xxx` (waarbij `xxx.xxx.xxx.xxx` het IP-adres van uw apparaat is) in uw browser in. U kunt de instellingen in **Scannen naar FTP/netwerk** op het tabblad **Scannen** configureren of wijzigen. U kunt maximaal vijf profielen voor Scannen naar Netwerk configureren en kiezen welke profielnummers (1 t/m 10) u gebruikt voor de instellingen van Scannen naar Netwerk in **Scannen naar FTP/netwerkprofiel**.

Behalve de zeven vooraf ingestelde bestandsnamen kunt u twee door de gebruiker gedefinieerde bestandsnamen opslaan die kunnen worden gebruikt voor het maken van een profiel voor Scannen naar Netwerk.

Selecteer **Scannen naar FTP/netwerk** in het webbeheervenster. Voer bij **Creëer DoorGebr Gedef Bestnaam** een bestandsnaam in een van de twee door gebruiker gedefinieerde velden en klik op **Indienen**. In elk door de gebruiker gedefinieerde naamveld kunt u maximaal 15 tekens invoeren.

## OPMERKING

Gebruik geen ongeschikte tekens in de bestandsnaam (bijvoorbeeld ?, /, \, of \*). Deze tekens kunnen een verzendfout veroorzaken bij Scannen naar Network.

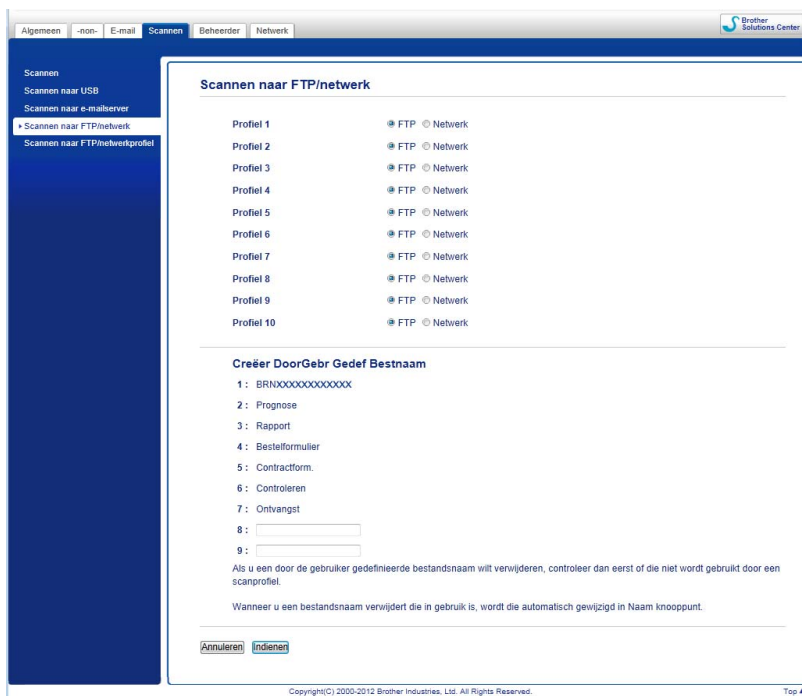

## De standaardinstellingen voor Scannen naar Network configureren

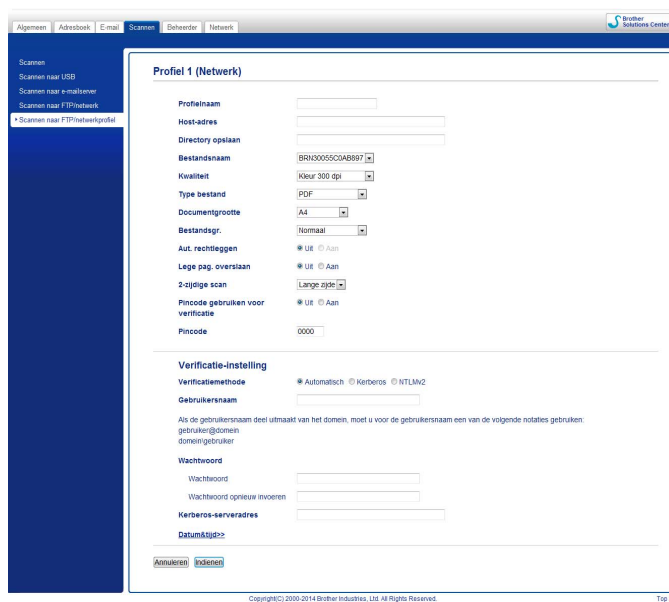

- 1 Selecteer **Netwerk** bij **Scannen naar FTP/netwerk** op het tabblad **Scannen**. Klik op **Indienen**.
- 2 Kies het profiel dat u wilt configureren bij **Scannen naar FTP/netwerkprofiel**.
- 3 Voer de naam in die u wilt gebruiken voor het profiel voor Scannen naar Network. Deze naam wordt op het LCD-scherm van het apparaat weergegeven en kan maximaal 15 tekens bevatten.
- 4 Het hostadres is de domeinnaam van de CIFS-server. Voer het hostadres (bijvoorbeeld mypc.voorbeeld.com) (max. 64 tekens) of het IP-adres (bijvoorbeeld 192.23.56.189) in.
- 5 Voer de bestemmingsmap in waarin uw document wordt opgeslagen op de CIFS-server (bijvoorbeeld brother\abc) (max. 60 tekens).
- 6 Volg stap 8 t/m 9 van *De standaard FTP-instellingen configureren* op pagina 130.
- 7 Selecteer **Aan** bij **Pincode gebruiken voor verificatie** en voer een viercijferige PIN-code in bij **Pincode** als u het profiel wilt beveiligen.
- 8 Selecteer de verificatiemethode. U kunt **Automatisch**, **Kerberos** of **NTLMv2** selecteren. Als u **Automatisch** kiest, wordt de verificatiemethode automatisch gedetecteerd.
- 9 Voer de **Gebruikersnaam** in die is geregistreerd op de CIFS-server voor het apparaat (maximaal 96 tekens).
- 10 Voer het **Wachtwoord** in voor toegang tot de CIFS-server (maximaal 32 tekens).
- 11 Klik op **Indienen**.
- 12 Kies **Datum&tijd** op het tabblad **Algemeen**.
- 13 Voer de datum en tijd in die gebruikt worden op de CIFS-server.
- 14 Kies de tijdzone in de vervolgkeuzelijst.
- 15 Klik op **Indienen**.

## Scannen met profielen voor Scannen naar Netwerk

---

- 1 Plaats uw document.
- 2 Veeg naar links of rechts of druk op ◀ of ▶ om `Scan 1` weer te geven.
- 3 Druk op `naar netwerk`.
- 4 Druk op ▲ of ▼ om een van de weergegeven netwerkserverprofielen te kiezen.  
Als u via het LCD-scherm wordt gevraagd om een PIN-code in te voeren, voert u op het LCD-scherm de PIN-code van 4 cijfers in voor het profiel.  
Druk op `OK`.  
Ga op een van de volgende manieren te werk:
  - Als het profiel voor Scannen naar Netwerk voltooid is, gaat u naar 7.
  - Als het profiel voor Scannen naar Netwerk niet voltooid is, gaat u naar 5.
- 5 Druk op `Opties`.
- 6 Selecteer indien nodig de instellingen voor `2-zijdige scan`, `Scantype`, `Resolutie`, `Bestandstype`, `Documentgrootte`, `Bestandsgrootte`, `Automatisch rechtleggen`, `Geen lege pagina's` en `Gebruikersnaam`. Druk op `OK`.

### OPMERKING

---

- Als u `Veilige PDF` voor `Bestandstype` selecteert, vraagt het apparaat u om een wachtwoord van 4 cijfers in te voeren met de cijfers 0-9 voordat het scannen wordt gestart.
  - Als u `Ondert. PDF` voor `Bestandstype` selecteert, moet u een certificaat voor uw apparaat met `Beheer` via een webbrowser installeren en configureren.
  - Druk op `Opslaan als snelkoppeling` als u de instellingen als een snelkoppeling wilt opslaan.
- 
- 7 Druk op `Start`.  
Op het LCD-scherm wordt `Aansluiten bezig` weergegeven. Wanneer een verbinding met het netwerk tot stand is gekomen, begint het apparaat met scannen.

## Scannen met Web Services (Windows Vista<sup>®</sup> SP2 of later, Windows<sup>®</sup> 7, Windows<sup>®</sup> 8 en Windows<sup>®</sup> 8.1) (ADS-2600We)

Het menu waarmee u Web Services voor scannen kunt gebruiken, wordt op het LCD-scherm van het apparaat weergegeven als u het stuurprogramma voor scannen via Web Services hebt geïnstalleerd. Raadpleeg *Stuurprogramma's installeren voor scannen via Webservices (Windows Vista<sup>®</sup>, Windows<sup>®</sup> 7, Windows<sup>®</sup> 8 en Windows<sup>®</sup> 8.1)* in de *Netwerkhandleiding* voor meer informatie over Web Services.

### OPMERKING

- Geef een kleinere waarde op voor **Papierformaat** of **Resolutie** als LCD- of LED-indicatoren aangeven dat het geheugen vol is. Zie *Instellingen voor scannen configureren* op pagina 138 voor meer informatie.
- Bepaalde tekens in de berichten op het LCD-scherm kunnen zijn vervangen door spaties als de taalinstellingen van uw besturingssysteem afwijken van die van het apparaat van Brother.

- 1 Plaats uw document.
- 2 Veeg naar links of rechts of druk op ◀ of ▶ om `Scan 1` weer te geven.
- 3 Druk op `naar computer`.
- 4 Druk op ◀ of ▶ om `WS Scan` weer te geven.
- 5 Druk op `WS Scan` en vervolgens op `OK`.
- 6 Druk op het type scan dat u wilt uitvoeren.
- 7 Druk op ▲ of ▼ om de doelcomputer weer te geven waarnaar u wilt verzenden.  
Druk op de doelcomputer.
- 8 Druk op `Start`.  
Het scanproces wordt gestart.

### Instellingen voor scannen configureren

Geef een kleinere waarde op voor **Papierformaat** of **Resolutie** als LCD- of LED-indicatoren aangeven dat het geheugen vol is.

- 1 (Windows Vista<sup>®</sup>)  
Klik op de knop , **Configuratiescherm, Hardware en geluiden**, en vervolgens op **Scanners en camera's**.  
(Windows<sup>®</sup> 7)  
Klik op de knop , **Configuratiescherm, Hardware en geluiden**, en vervolgens op **Apparaten en printers**.  
(Windows<sup>®</sup> 8 en Windows<sup>®</sup> 8.1)  
Beweeg de muisaanwijzer naar de rechter benedenhoek van het bureaublad. Wanneer de menubalk wordt weergegeven, klikt u op **Instellingen** en vervolgens op **Configuratiescherm**. Klik in de groep **Hardware en geluiden** op **Apparaten en printers weergeven**.
- 2 Klik op uw apparaat en klik dan op de knop **Profielen voor scannen**.  
Het dialoogvenster **Profielen voor scannen** wordt geopend.

- 3 Kies het scanprofiel dat u wilt gebruiken. Controleer of de bij **Scanner** geselecteerde scanner een apparaat van Brother is dat Web Services voor scannen ondersteunt.  
Klik op **Als standaard instellen**.
- 4 Klik op **Bewerken**. Het dialoogvenster **Standaardprofiel bewerken** wordt geopend.
- 5 Geef instellingen op voor **Invoer**, **Papierformaat**, **Kleurenindeling**, **Bestandstype**, **Resolutie**, **Helderheid** en **Contrast**.
- 6 Klik op **Profiel opslaan**. De instellingen worden toegepast als u scant met het Web Services protocol.

### OPMERKING

---

Als u wordt gevraagd een softwaretoepassing voor scannen te kiezen, kiest u Windows® Faxen en scannen of Windows® Fotogalerie in de lijst.

---

## Gescande documenten rechtstreeks naar een e-mailadres verzenden (alleen ADS-2600We)

- 1 Plaats uw document.
- 2 Veeg naar links of rechts of druk op ◀ of ▶ om `Scan 2` weer te geven.
- 3 Druk op `naar e-mailserver`.
- 4 Voer een van de volgende handelingen uit om het e-mailadres te selecteren waarnaar u wilt verzenden:
  - Zie *Een e-mailadres in het adresboek selecteren* op pagina 140 als u een e-mailadres in het adresboek wilt selecteren.
  - Zie *Handmatig een e-mailadres invoeren* op pagina 141 als u een e-mailadres handmatig wilt invoeren.

### OPMERKING

U kunt in het adresboek maximaal 300 e-mailadressen selecteren en u kunt maximaal 50 e-mailadressen handmatig invoeren. De gescande gegevens worden tegelijkertijd naar alle adressen verzonden.

- 5 Druk op `OK` en voer vervolgens een van de volgende handelingen uit:
  - Ga naar 8 als u de standaardinstellingen wilt gebruiken.
  - Ga naar 6 als u de standaardinstellingen wilt wijzigen.
- 6 Druk op `Opties`.
- 7 Configureer indien nodig de instellingen voor `2-zijdige scan`, `Scantype`, `Resolutie`, `Bestandstype`, `Documentgrootte`, `Automatisch rechtleggen` en `Geen lege pagina's`. Druk op `OK`.

### OPMERKING

- Als u de instellingen als een nieuwe standaardinstelling wilt opslaan, drukt u op `Nieuwe standaard`.
- Als u de fabrieksinstellingen van alle instellingen wilt herstellen, drukt u op `Fabrieksinstell.`

- 8 Druk op `Start`.  
Het apparaat begint met scannen en verzendt het gescande document rechtstreeks naar het e-mailadres.

### OPMERKING

Als u de instellingen als een snelkoppeling wilt opslaan, drukt u op `Opslaan als snelkoppeling`. Zie *Snelkoppelingen instellen (alleen ADS-2600We)* op pagina 161 voor meer informatie.

## Een e-mailadres in het adresboek selecteren

- 1 Veeg naar links of rechts of druk op ◀ of ▶ om `Scan 2` weer te geven.
- 2 Druk op `naar e-mailserver`.
- 3 Druk op `Adresboek`.

- 4 Druk op . Het toetsenbord van de software wordt op het LCD-scherm weergegeven.

### OPMERKING

---

- Het LDAP-protocol ondersteunt het opzoeken van e-mailadressen op uw server. Zie *LDAP-configuratie wijzigen* in de Netwerkhandleiding voor meer informatie over het configureren van het LDAP-protocol.
- De LDAP-zoekresultaten worden op het LCD-scherm weergegeven met  voor de zoekresultaten van het lokale adresboek.

- 5 Voer de eerste tekens van uw zoekopdracht in en druk op OK. Het apparaat doorzoekt het adresboek en geeft de zoekresultaten weer.
- 6 Druk op ▲ of ▼ om te bladeren totdat u de naam vindt die u zoekt.
- 7 Druk in de zoekresultaten op de naam.
- 8 Druk op Toepassen.

### OPMERKING

---

- Zie *Het adresboek instellen (alleen ADS-2600We)* op pagina 142 als u een e-mailadres in het adresboek wilt registreren.
- U kunt in het adresboek maximaal 300 e-mailadressen selecteren en u kunt maximaal 50 e-mailadressen handmatig invoeren. De gescande gegevens worden tegelijkertijd naar alle adressen verzonden.

## Handmatig een e-mailadres invoeren

---

- 1 Veeg naar links of rechts of druk op ◀ of ▶ om Scan 2 weer te geven.
- 2 Druk op naar e-mailserver.
- 3 Druk op Handmatig. Het toetsenbord van de software wordt op het LCD-scherm weergegeven.
- 4 Voer een e-mailadres in en druk op OK.
- 5 Druk op OK.

### OPMERKING

---

U kunt handmatig maximaal 50 e-mailadressen invoeren. De gescande gegevens worden tegelijkertijd naar alle adressen verzonden.

---



## Het adresboek instellen (alleen ADS-2600We)

Met de functie Adresboek kunt u een e-mailadres selecteren waarnaar u rechtstreeks de gescande gegevens kunt verzenden. U kunt het adresboek configureren via het bedieningspaneel van het apparaat.

### OPMERKING

U kunt het adresboek ook configureren met Remote Setup.

## Een e-mailadres registreren

U kunt maximaal 300 e-mailadressen registreren en een naam voor elk adres invoeren.

- 1 Veeg naar links of rechts of druk op ◀ of ▶ om `Scan 2` weer te geven.
- 2 Druk op `naar e-mailserver`.
- 3 Druk op `Adresboek`.
- 4 Druk op `Bewerken`.
- 5 Druk op `Nieuw adres toevoegen`.
- 6 Druk op `Naam`.
- 7 Voer een naam in en druk dan op `OK`.
- 8 Druk op `Adres`.
- 9 Voer een e-mailadres in en druk op `OK`.
- 10 Druk op `OK`.

## E-mailadressen wijzigen

- 1 Veeg naar links of rechts of druk op ◀ of ▶ om `Scan 2` weer te geven.
- 2 Druk op `naar e-mailserver`.
- 3 Druk op `Adresboek`.
- 4 Druk op `Bewerken`.
- 5 Druk op `Wijzigen`.
- 6 Druk op ▲ of ▼ tot u het e-mailadres hebt gevonden dat u wilt wijzigen.
- 7 Druk op het e-mailadres. Als het e-mailadres in een of meerdere snelkoppelingen wordt gebruikt, wordt op het LCD-scherm weergegeven dat het adres in de snelkoppeling(en) ook wordt gewijzigd. Druk op `OK`.

- 8 Ga op een van de volgende manieren te werk:
  - Ga naar stap 9 als u de naam wilt wijzigen.
  - Ga naar stap 11 als u het e-mailadres wilt wijzigen.
- 9 Druk op `Naam`. Het toetsenbord van de software wordt op het LCD-scherm weergegeven.
- 10 Voer een nieuwe naam in en druk dan op `OK`. Ga naar stap 13.
- 11 Druk op `Adres`. Het toetsenbord van de software wordt op het LCD-scherm weergegeven.
- 12 Voer een nieuw e-mailadres in en druk dan op `OK`.
- 13 Druk op `OK`.

### OPMERKING

Op het LCD-scherm wordt een lijst weergegeven met snelkoppelingen die het e-mailadres gebruiken dat u hebt gewijzigd. De instellingen van de snelkoppeling worden automatisch gewijzigd.

6

## E-mailadressen verwijderen

- 1 Veeg naar links of rechts of druk op ◀ of ▶ om `Scan 2` weer te geven.
- 2 Druk op `naar e-mailserver`.
- 3 Druk op `Adresboek`.
- 4 Druk op `Bewerken`.
- 5 Druk op `Verwijder`.
- 6 Druk op ▲ of ▼ tot u het e-mailadres hebt gevonden dat u wilt verwijderen.
- 7 Druk op het e-mailadres en dan op `OK`.
- 8 Druk op `Ja`.

### OPMERKING

U kunt een e-mailadres in een snelkoppeling niet verwijderen. Verwijder eerst de snelkoppeling (zie *Snelkoppelingen bewerken, herbenoemen of verwijderen* op pagina 162).

## Een groep instellen

---

U kunt maximaal 20 groepen registreren. Elke groep kan maximaal 15 e-mailadressen bevatten.

### OPMERKING

---

Voordat u een groep instelt, moet u eerst meerdere e-mailadressen registreren.

---

- 1 Veeg naar links of rechts of druk op ◀ of ▶ om `Scan 2` weer te geven.
- 2 Druk op `naar e-mailserver`.
- 3 Druk op `Adresboek`.
- 4 Druk op `Bewerken`.
- 5 Druk op `Groepen instellen`.
- 6 Druk op `Naam`.
- 7 Voer een groepsnaam in en druk dan op `OK`.
- 8 Druk op `Toevoegen/verwijderen`.
- 9 Druk op ▲ of ▼ tot u het e-mailadres hebt gevonden dat u aan de groep wilt toevoegen.
- 10 Druk op het e-mailadres en dan op `OK`.
- 11 Druk op `OK`.

## Een groep wijzigen

---

U kunt een groep een andere naam geven, een e-mailadres toevoegen aan de groep en een e-mailadres uit de groep verwijderen.

- 1 Veeg naar links of rechts of druk op ◀ of ▶ om `Scan 2` weer te geven.
- 2 Druk op `naar e-mailserver`.
- 3 Druk op `Adresboek`.
- 4 Druk op `Bewerken`.
- 5 Druk op `Wijzigen`.
- 6 Druk op ▲ of ▼ tot u de groep hebt gevonden die u wilt wijzigen.
- 7 Druk op de naam van de groep.
- 8 Ga op een van de volgende manieren te werk:
  - Ga naar stap 9 als u de groep een andere naam wilt geven.
  - Ga naar stap 11 als u een e-mailadres aan de groep wilt toevoegen.
  - Ga naar stap 11 als u een e-mailadres uit de groep wilt verwijderen.

- 9 Druk op `Naam`. Het toetsenbord van de software wordt op het LCD-scherm weergegeven.
- 10 Voer een nieuwe naam voor de groep in. Ga naar stap 14.
- 11 Druk op `Toevoegen/verwijderen`.
- 12 Druk op `▲` of `▼` tot u het e-mailadres hebt gevonden dat u wilt toevoegen of verwijderen.
- 13 Druk op het e-mailadres.
- 14 Druk op `OK`.

## Een groep verwijderen

---

- 1 Veeg naar links of rechts of druk op `◀` of `▶` om `Scan 2` weer te geven.
- 2 Druk op `naar e-mailserver`.
- 3 Druk op `Adresboek`.
- 4 Druk op `Bewerken`.
- 5 Druk op `Verwijder`.
- 6 Druk op `▲` of `▼` tot u de groepsnaam hebt gevonden die u wilt verwijderen.
- 7 Druk op de groepsnaam en dan op `OK`.
- 8 Druk op `Ja`.



## **Gescande documenten uploaden naar het web (alleen ADS-2600We)**

Met Scannen naar internet kunt u een document scannen en direct uploaden naar Web Services. Zie de Handleiding Web Connect.

## Instellingen voor Scannen naar pc wijzigen (Windows®)

- 1 Klik op het pictogram  (ControlCenter4) in het systeemvak van de Taakbalk en kies vervolgens **Open** in het menu.  
Het venster van **ControlCenter4** wordt weergegeven.

### OPMERKING

- De schermen die in deze handleiding zijn afgebeeld, zijn van Windows® 7. Schermen op uw computer kunnen afwijken, afhankelijk van uw besturingssysteem.
- Als het pictogram  niet in het systeemvak wordt weergegeven, klikt u op uw bureaublad op  (**Brother Utilities**), klikt u op de vervolgkeuzelijst en selecteert u de naam van uw model (als uw model nog niet geselecteerd is). Klik op **SCANNEN** op de navigatiebalk links en klik vervolgens op **ControlCenter4**.

- 2 Klik op de tab **Apparaatinstellingen** (het onderstaande voorbeeld toont de **Startmodus**).

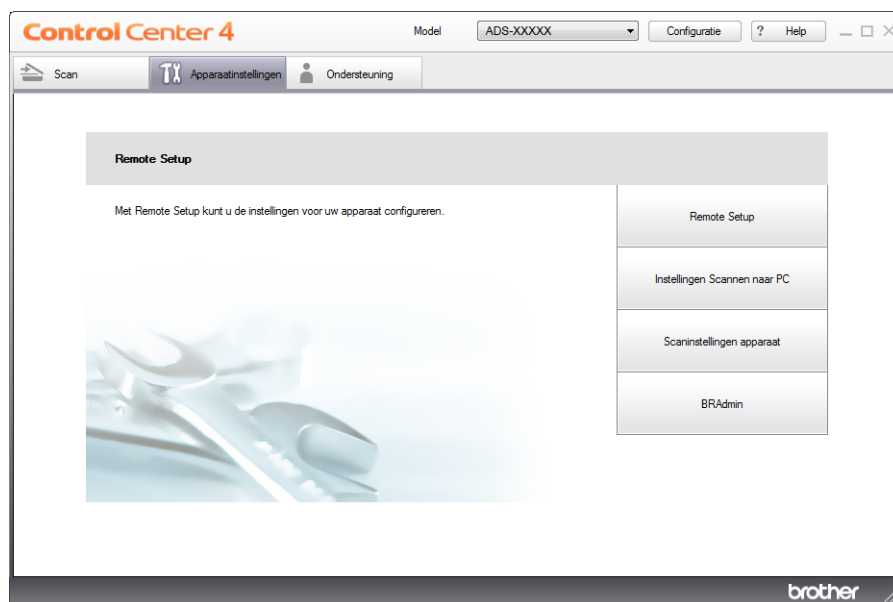

- 3 Klik op de knop **Scaninstellingen apparaat**. Het dialoogvenster **Scaninstellingen apparaat** wordt geopend.

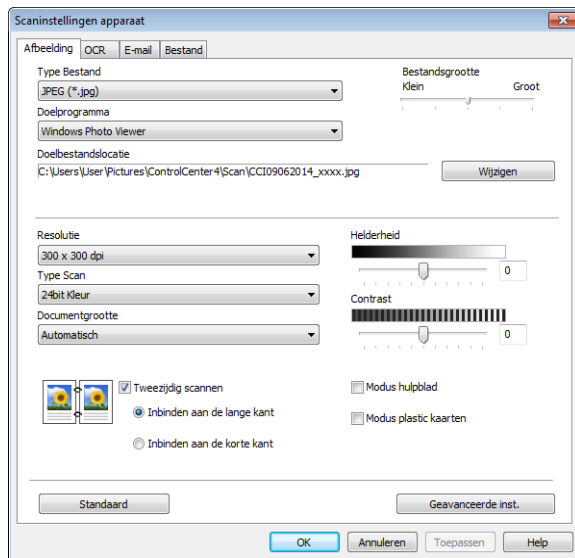

- 4 Klik op de tab voor de Scannen-naar-actie die u wilt wijzigen (**Afbeelding**, **OCR**, **E-mail**, of **Bestand**).

- 5 Wijzig de instellingen.  
U kunt de volgende instellingen wijzigen:

Instelling	Beschrijving	Toepasbare functie			
		Afbeelding	OCR	E-mail	Bestand
<b>Type Bestand</b>	<p>Selecteer het type bestand dat u wilt gebruiken voor de gescande gegevens.</p> <p><b>OPMERKING</b></p> <ul style="list-style-type: none"> <li>Als u het document wilt opslaan als een met een wachtwoord beveiligd PDF-bestand, selecteert u <b>Beveiligde PDF (*.pdf)</b> in de vervolgkeuzelijst <b>Type Bestand</b>, klikt u op  (<b>PDF-wachtwoord instellen</b>) en geeft u het wachtwoord op.</li> <li>Doorzoekbare PDF is een bestandsformaat waarin de tekst van een afbeelding als aparte laag wordt opgeslagen. Deze laag stelt u in staat om de tekst in de afbeeldingsgegevens te doorzoeken. De instelling voor de OCR-taal moet overeenstemmen met die van de doorzoekbare PDF.</li> <li>Als u het document wilt opslaan als een doorzoekbaar PDF-bestand, selecteert u <b>Doorzoekbare PDF (*.pdf)</b> in de vervolgkeuzelijst <b>Type Bestand</b>.</li> <li>U kunt een document alleen als een doorzoekbaar PDF-bestand opslaan als Nuance™ PaperPort™ 12SE op de computer is geïnstalleerd.</li> <li>Verschillende bestandstypen, zoals TIFF, TIFF Multi-Page, PDF, Beveiligde PDF en JPEG, kunnen worden gecomprimeerd. Selecteer <b>Niet gecomprimeerd</b> of <b>Gecomprimeerd</b> om de bestandsgrootte aan te passen voor TIFF of TIFF Multi-Page. Voor PDF, Beveiligde PDF en JPEG kunt u de schuifregelaar gebruiken om de bestandsgrootte aan te passen (niet beschikbaar voor Scannen naar OCR).</li> </ul>	Ja	Ja	Ja	Ja
<b>Doelprogramma</b>	Selecteer het doelprogramma in de vervolgkeuzelijst.	Ja	Ja	-	-
<b>OCR-taal</b>	Stel de taal in van de tekst in het gescande document.	-	Ja	-	-
<b>Bestandsnaam</b>	Klik op de knop <b>Wijzigen</b> voor <b>Afbeelding</b> , <b>OCR</b> of <b>E-mail</b> . Voer zo nodig een voorvoegsel voor de bestandsnaam in. Klik op indien nodig op <b>Datum in bestandsnaam invoegen</b> .	Ja	Ja	Ja	Ja
<b>Doelbestandslocatie</b>	Klik op de knop <b>Wijzigen</b> en vervolgens op het mappictogram om de map voor het opslaan van het gescande document te wijzigen.	Ja	Ja	Ja	-
<b>Doelmap</b>	Klik op het mappictogram en blader naar de map waarin u het gescande document wilt opslaan. Schakel het selectievakje <b>Map weergeven</b> in om de doelmap automatisch weer te geven na het scannen.	-	-	-	Ja



Instelling	Beschrijving	Toepasbare functie			
		Afbeelding	OCR	E-mail	Bestand
<b>Bestandsgrootte</b>	<p>U kunt de <b>Bestandsgrootte</b> aanpassen door de schuifregelaar naar links of naar rechts te schuiven.</p> <p><b>OPMERKING</b></p> <p><b>Bestandsgrootte</b> kan afhankelijk van het geselecteerde <b>Type Bestand</b> worden aangepast.</p>	Ja	-	Ja	Ja
<b>Resolutie</b>	U kunt een scanresolutie selecteren in de vervolgkeuzelijst <b>Resolutie</b> . Hogere resoluties nemen meer geheugen in beslag en vergen meer overdrachtstijd, maar leveren een preciezer gescand beeld.	Ja	Ja	Ja	Ja
<b>Type scan</b>	<p>U kunt kiezen uit verschillende kleurintensiteiten voor de scan.</p> <p><b>Zwart-wit</b></p> <p>Voor tekst of lijntekeningen.</p> <p><b>Grijs (Foutdiffusie)</b></p> <p>Voor fotografische beelden of grafische afbeeldingen. (Foutdiffusie is een methode waarbij beelden met gesimuleerde grijs tinten worden gemaakt, zonder grijze stippen te gebruiken. Zwarte stippen worden in een specifiek patroon geplaatst zodat het beeld grijs lijkt.)</p> <p><b>Ware Grijs tinten</b></p> <p>Voor fotografische beelden of grafische afbeeldingen. Deze modus is nauwkeuriger, omdat er tot wel 256 tinten grijs worden gebruikt.</p> <p><b>24bit Kleur</b></p> <p>Hiermee worden tot 16,8 miljoen kleuren gebruikt om het beeld te scannen. De optie <b>24bit Kleur</b> levert de meest nauwkeurige kleurenreproductie op, maar deze optie heeft ook het meeste geheugen nodig en hiermee duurt de overdracht het langst.</p> <p><b>Automatisch</b></p> <p>Hiermee worden automatisch geschikte kleuren voor het document gekozen.</p>	Ja	Ja	Ja	Ja

Instelling	Beschrijving	Toepasbare functie			
		Afbeelding	OCR	E-mail	Bestand
<b>Documentgrootte</b>	<p>Documentgrootte is standaard ingesteld op <b>Automatisch</b>. U kunt elk formaat document scannen zonder <b>Documentgrootte</b> verder aan te passen. Als u de scansnelheid wilt verhogen, kunt u de exacte grootte van het document selecteren in de vervolgkeuzelijst <b>Documentgrootte</b>.</p> <p><b>OPMERKING</b></p> <ul style="list-style-type: none"> <li>Als u een documentgrootte van 1 naar 2 selecteert, wordt de gescande afbeelding verdeeld in twee documenten die half zo groot zijn als de instelling. Als u <b>1 - 2 (A4)</b> selecteert, wordt de gescande afbeelding verdeeld in twee documenten van A5-formaat.</li> <li>Als u van 1 naar 2 wilt scannen, schakelt u het selectievakje <b>Automatische beeldrotatie</b> in het dialoogvenster <b>Geavanceerde inst.</b> uit.</li> <li>Als u een documentgrootte van 2 in 1 selecteert, worden twee gescande afbeeldingen in één document gecombineerd.</li> <li>U kunt <b>Lang papier</b> selecteren als u de instellingen als volgt configureert: <ul style="list-style-type: none"> <li><b>Autom. rechtmaken:</b> Uit</li> <li><b>Tweezijdig scannen:</b> Uit</li> </ul> </li> </ul>	Ja	Ja	Ja	Ja
<b>Helderheid</b>	<p>Stel de instelling voor helderheid bij (-50 tot 50) tot u het beste resultaat krijgt. De standaard ingestelde waarde is 0, wat als een gemiddelde wordt beschouwd en over het algemeen geschikt is voor de meeste afbeeldingen. U kunt de <b>Helderheid</b> instellen door de schuifregelaar naar rechts of naar links te slepen om het beeld lichter of donkerder te maken. U kunt ook een waarde in het vakje invoeren om het niveau in te stellen. Als het gescande beeld te licht is, moet u voor de helderheid een lagere waarde opgeven en het document nogmaals scannen. Als het gescande beeld te donker is, moet u voor de helderheid een hogere waarde opgeven en het beeld nogmaals scannen.</p>	Ja	Ja	Ja	Ja
<b>Contrast</b>	<p>Stel de instelling voor helderheid bij (-50 tot 50) tot u het beste resultaat krijgt. De standaard ingestelde waarde is 0, wat als een gemiddelde wordt beschouwd en over het algemeen geschikt is voor de meeste afbeeldingen. U kunt het contrast verhogen of verlagen door de schuifbalk naar rechts of links te slepen. Het verhogen van het contrast benadrukt de donkere en lichte gedeelten van het beeld, terwijl het verlagen ervan meer details weergeeft in de grijze zones. U kunt ook een waarde in het vakje invoeren om het <b>Contrast</b> in te stellen.</p> <p><b>OPMERKING</b></p> <p>De instelling voor <b>Contrast</b> is alleen beschikbaar als <b>Type Scan</b> is ingesteld op <b>Automatisch</b>, <b>Grijs (Foutdiffusie)</b>, <b>Ware Grijstinten</b> of <b>24bit Kleur</b>.</p>	Ja	Ja	Ja	Ja

Instelling	Beschrijving	Toepasbare functie			
		Afbeelding	OCR	E-mail	Bestand
<b>Standaard</b>	Hiermee worden alle instellingen teruggezet op de fabrieksinstellingen.	Ja	Ja	Ja	Ja
<b>Modus hulpblad</b>	<p>Met behulp van het hulpblad kunt u de volgende documenten scannen. Voor deze modus kunt u elke instelling behalve <b>Automatisch</b> kiezen in de vervolgkeuzelijst <b>Documentgrootte</b>.</p> <ul style="list-style-type: none"> <li>■ Grote documenten (A3, B4 en Ledger) Vouw het document dubbel en plaats het in het hulpblad als u het dubbelzijdig wilt scannen. De voor- en de achterkant worden dan in één pagina gecombineerd. Selecteer <b>2 in 1 (A4)</b> voor een A3-document, <b>2 in 1 (B5)</b> voor een B4-document of <b>2 in 1 (Letter)</b> voor een Ledger-document in de vervolgkeuzelijst <b>Documentgrootte</b>.</li> <li>■ Belangrijke documenten (foto's, contracten)</li> <li>■ Dun papier (bonnen)</li> <li>■ Papier met een onregelmatige vorm (knipsels)</li> </ul> <p><b>OPMERKING</b></p> <ul style="list-style-type: none"> <li>• U mag maar één hulpblad per keer laden.</li> <li>• Plaats het document in het midden van het hulpblad en lijn de bovenzijde van het document uit met de bovenzijde van het hulpblad.</li> </ul>	Ja	Ja	Ja	Ja
<b>Modus plastic kaarten</b>	<p>Hiermee kunt u kaarten zonder reliëf scannen, zoals een rijbewijs of verzekeringskaart. In deze modus worden automatisch de volgende instellingen gebruikt:</p> <ul style="list-style-type: none"> <li>■ <b>Resolutie: 600 x 600 dpi</b></li> <li>■ <b>Documentgrootte: 2 in 1 (Auto)</b></li> <li>■ <b>Tweezijdig scannen: Aan (Inbinden aan de korte kant)</b></li> <li>■ <b>Autom. rechtmaken: Uit</b></li> <li>■ <b>Detectie multi-invoer: Uit</b></li> <li>■ <b>Automatische beeldrotatie: Uit</b></li> </ul> <p><b>OPMERKING</b></p> <ul style="list-style-type: none"> <li>• Stel <b>Modus plastic kaarten</b> in op Uit, de <b>Resolutie</b> in op 600 dpi en <b>Detectie multi-invoer</b> in op Uit als u een plastic kaart bij andere instellingen wilt scannen.</li> <li>• U mag maar één plastic kaart per keer laden.</li> </ul>	Ja	Ja	Ja	Ja

- 6 Klik op de knop **Geavanceerde inst.** Het dialoogvenster **Geavanceerde inst.** wordt weergegeven.

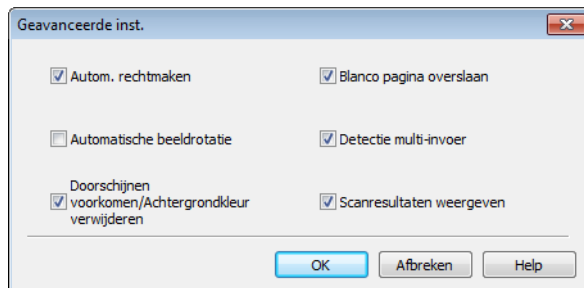

- 7 Wijzig de instellingen.  
U kunt de volgende instellingen wijzigen:

Instelling	Beschrijving	Toepasbare functie			
		Afbeelding	OCR	E-mail	Bestand
<b>Autom. rechtmaken</b>	Hiermee wordt de scheefstand (binnen 5 graden) van de gescande gegevens automatisch gecorrigeerd.	Ja	Ja	Ja	Ja
<b>Automatische beeldrotatie</b>	Hiermee kunt u de stand van het document wijzigen op basis van de afdrukstand van de tekst.	Ja	Ja	Ja	Ja
<b>Doorschijnen voorkomen/Verwijderen Achtergrond Kleur</b>	Hiermee wordt het fenomeen doorschijnen bij een dubbelzijdig document voorkomen. Bovendien kunt u hiermee de basiskleur van documenten zoals kranten verwijderen, zodat de gescande gegevens beter herkenbaar zijn.	Ja	Ja	Ja	Ja
<b>Blanco pagina overslaan</b>	Hiermee verwijdert u blanco pagina's van het document uit de scanresultaten.	Ja	Ja	Ja	Ja
<b>Detectie multi-invoer</b>	Gebruikt een ultrasone sensor om te detecteren wanneer een multi-invoer heeft plaatsgevonden. Als door deze functie een meervoudige invoer wordt gedetecteerd, moet u controleren of de gegevens die al zijn gescand, zijn opgeslagen. Ga dan verder met scannen vanaf de volgende pagina of vanaf het begin van het document.	Ja	Ja	Ja	Ja
<b>Scanresultaten weergeven</b>	Hiermee wordt op het scherm van uw computer weergegeven hoeveel pagina's er in totaal zijn opgeslagen en hoeveel blanco pagina's zijn overgeslagen.	Ja	Ja	Ja	Ja

- 8 Klik op **OK** om het dialoogvenster **Geavanceerde inst.** te sluiten.
- 9 Klik op **OK** om het dialoogvenster **Scaninstellingen apparaat** te sluiten.

## Instellingen voor Scannen naar pc wijzigen (Macintosh)

- 1 Klik op het pictogram  (ControlCenter2) in het Dock. Het venster van **ControlCenter2** wordt weergegeven.



- 2 Houd de toets **Control** ingedrukt en klik op een knop voor de actie Scannen naar die u wilt wijzigen (**Afbeelding**, **OCR**, **E-mail**, of **Bestand**). Het dialoogvenster met instellingen voor de Scannen-naar-actie wordt weergegeven (in het volgende voorbeeld wordt **Afbeelding** gebruikt).
- 3 Klik op de tab **Bedieningsknop Apparaat**.

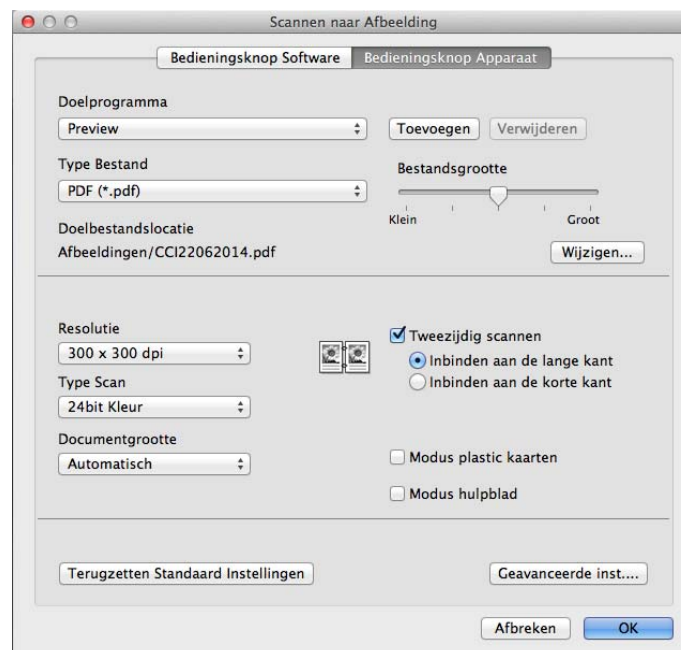

- 4 Wijzig de instellingen.  
U kunt de volgende instellingen wijzigen:

Instelling	Beschrijving	Toepasbare functie			
		Afbeelding	OCR	E-mail	Bestand
<b>Doelprogramma</b>	<p>U kunt de toepassing kiezen die moet worden gebruikt om gescande gegevens te openen. Alleen toepassingen die op uw computer zijn geïnstalleerd, kunnen worden geselecteerd.</p> <ul style="list-style-type: none"> <li>■ <b>Knop Toevoegen</b> Hiermee kunt u een toepassing toevoegen aan de vervolgkeuzelijst. Voer de naam van de toepassing in bij <b>Programmanaam</b> (max. 30 tekens) en selecteer de gewenste toepassing door op <b>Browse</b> te klikken. Selecteer ook het <b>Type Bestand</b> in de vervolgkeuzelijst.</li> <li>■ <b>Knop Verwijderen</b> U kunt een toepassing die u hebt toegevoegd, ook weer verwijderen. Selecteer de naam van de toepassing bij <b>Programmanaam</b> en klik op de knop <b>Verwijderen</b>.</li> </ul>	Ja	Ja	Ja	-
<b>Type Bestand</b>	<p>Selecteer het type bestand dat u wilt gebruiken voor de gescande gegevens.</p> <p><b>OPMERKING</b></p> <ul style="list-style-type: none"> <li>• Als u het document wilt opslaan als een PDF-bestand dat met een wachtwoord is beveiligd, selecteert u <b>Beveiligde PDF (*.pdf)</b> bij <b>Type Bestand</b> en voert u het wachtwoord in het dialoogvenster <b>PDF-wachtwoord instellen</b>.</li> <li>• Doorzoekbare PDF is een bestandsformaat waarin de tekst van een afbeelding als aparte laag wordt opgeslagen. Deze laag stelt u in staat om de tekst in de afbeeldingsgegevens te doorzoeken. De instelling voor de OCR-taal moet overeenstemmen met die van de doorzoekbare PDF.</li> <li>• Als u het document wilt opslaan als een doorzoekbaar PDF-bestand, selecteert u <b>Doorzoekbare PDF (*.pdf)</b> in de vervolgkeuzelijst <b>Type Bestand</b>.</li> <li>• U kunt een document alleen als een doorzoekbaar PDF-bestand opslaan als Presto! PageManager moet op de computer zijn geïnstalleerd. Zie <i>Installeren van Presto! PageManager</i> op pagina 109.</li> <li>• Verschillende bestandstypen, zoals TIFF, TIFF Multi-Page, PDF, Beveiligde PDF en JPEG, kunnen worden gecomprimeerd. Selecteer <b>Niet gecomprimeerd</b> of <b>Gecomprimeerd</b> om de bestandsgrootte aan te passen voor TIFF of TIFF Multi-Page. Voor PDF, Beveiligde PDF en JPEG kunt u de schuifregelaar gebruiken om de bestandsgrootte aan te passen (niet beschikbaar voor Scannen naar OCR).</li> </ul>	Ja	Ja	Ja	Ja

Instelling	Beschrijving	Toepasbare functie			
		Afbeelding	OCR	E-mail	Bestand
<b>Bestandsgrootte</b>	U kunt de <b>Bestandsgrootte</b> aanpassen door de schuifregelaar naar links of naar rechts te schuiven.  <b>OPMERKING</b> <b>Bestandsgrootte</b> kan afhankelijk van het geselecteerde <b>Type Bestand</b> worden aangepast.	Ja	-	Ja	Ja
<b>Software OCR</b>	Geeft aan door welke toepassing de bewerkbare tekstgegevens uit het document worden opgehaald.	-	Ja	-	-
<b>OCR-taal</b>	Stel de taal in van de tekst in het gescande document.	-	Ja	-	-
<b>Bestandsnaam</b>	Klik op de knop <b>Wijzigen</b> voor <b>Afbeelding</b> , <b>OCR</b> of <b>E-mail</b> . Voer zo nodig een voorvoegsel voor de bestandsnaam in.	Ja	Ja	Ja	Ja
<b>Doelbestandslocatie</b>	Klik op de knop <b>Wijzigen</b> en vervolgens op de knop <b>Browse</b> om de map voor het opslaan van het gescande document te wijzigen.	Ja	Ja	Ja	-
<b>Bestemmingsfolder</b>	Klik op <b>Browse</b> en blader naar de map waarin u het gescande document wilt opslaan. Schakel het selectievakje <b>Map weergeven</b> in om de doelmap automatisch weer te geven na het scannen.	-	-	-	Ja
<b>Resolutie</b>	U kunt een scanresolutie selecteren in de vervolgkeuzelijst <b>Resolutie</b> . Hogere resoluties nemen meer geheugen in beslag en vergen meer overdrachtstijd, maar leveren een preciezer gescand beeld.	Ja	Ja	Ja	Ja
<b>Type Scan</b>	U kunt kiezen uit verschillende kleurintensiteiten voor de scan. <b>Zwart-wit</b> Voor tekst of lijntekeningen. <b>Grijs (Foutdiffusie)</b> Voor fotografische beelden of grafische afbeeldingen. (Foutdiffusie is een methode waarbij beelden met gesimuleerde grijs tinten worden gemaakt, zonder grijze stippen te gebruiken. Zwarte stippen worden in een specifiek patroon geplaatst zodat het beeld grijs lijkt.) <b>Ware Grijs tinten</b> Voor fotografische beelden of grafische afbeeldingen. Deze modus is nauwkeuriger, omdat er tot wel 256 tinten grijs worden gebruikt. <b>24bit Kleur</b> Hiermee worden tot 16,8 miljoen kleuren gebruikt om het beeld te scannen. De optie <b>24bit Kleur</b> levert de meest nauwkeurige kleurenreproductie op, maar deze optie heeft ook het meeste geheugen nodig en hiermee duurt de overdracht het langst. <b>Automatisch</b> Hiermee worden automatisch geschikte kleuren voor het document gekozen.	Ja	Ja	Ja	Ja

Instelling	Beschrijving	Toepasbare functie			
		Afbeelding	OCR	E-mail	Bestand
<b>Documentgrootte</b>	<p>Documentgrootte is standaard ingesteld op <b>Automatisch</b>. U kunt elk formaat document scannen zonder <b>Documentgrootte</b> verder aan te passen. Als u de scansnelheid wilt verhogen, kunt u de exacte grootte van het document selecteren in de vervolgkeuzelijst <b>Documentgrootte</b>.</p> <p><b>OPMERKING</b></p> <ul style="list-style-type: none"> <li>Als u een documentgrootte van 1 naar 2 selecteert, wordt de gescande afbeelding verdeeld in twee documenten die half zo groot zijn als de instelling. Als u bijvoorbeeld <b>1 - 2 (A4)</b> selecteert, wordt de gescande afbeelding verdeeld in twee documenten van A5-formaat.</li> <li>Als u van 1 naar 2 wilt scannen, schakelt u het selectievakje <b>Automatische beeldrotatie</b> in het dialoogvenster <b>Geavanceerde inst.</b> uit.</li> <li>Als u een documentgrootte van 2 in 1 selecteert, worden twee gescande afbeeldingen in één document gecombineerd.</li> <li>U kunt <b>Lang papier</b> selecteren als u de instellingen als volgt configureert: <ul style="list-style-type: none"> <li><b>Autom. rechtmaken:</b> Uit</li> <li><b>Tweezijdig scannen:</b> Uit</li> </ul> </li> </ul>	Ja	Ja	Ja	Ja
<b>Terugzetten Standaard Instellingen</b>	Hiermee worden alle instellingen teruggezet op de fabrieksinstellingen.	Ja	Ja	Ja	Ja
<b>Modus hulpblad</b>	<p>Met behulp van het hulpblad kunt u de volgende documenten scannen. Voor deze modus kunt u elke instelling behalve <b>Automatisch</b> kiezen in de vervolgkeuzelijst <b>Documentgrootte</b>.</p> <ul style="list-style-type: none"> <li>Grote documenten (A3, B4 en Ledger) Vouw het document dubbel en plaats het in het hulpblad als u het dubbelzijdig wilt scannen. De voor- en de achterkant worden dan in één pagina gecombineerd. Selecteer <b>2 in 1 (A4)</b> voor een A3-document, <b>2 in 1 (B5)</b> voor een B4-document of <b>2 in 1 (Letter)</b> voor een Ledger-document in de vervolgkeuzelijst <b>Documentgrootte</b>.</li> <li>Belangrijke documenten (foto's, contracten)</li> <li>Dun papier (bonnen)</li> <li>Papier met een onregelmatige vorm (knipsels)</li> </ul> <p><b>OPMERKING</b></p> <ul style="list-style-type: none"> <li>U mag maar één hulpblad per keer laden.</li> <li>Plaats het document in het midden van het hulpblad en lijn de bovenzijde van het document uit met de bovenzijde van het hulpblad.</li> </ul>	Ja	Ja	Ja	Ja



Instelling	Beschrijving	Toepasbare functie			
		Afbeelding	OCR	E-mail	Bestand
<b>Modus plastic kaarten</b>	<p>Hiermee kunt u kaarten zonder reliëf scannen, zoals een rijbewijs of verzekeringskaart. In deze modus worden automatisch de volgende instellingen gebruikt:</p> <ul style="list-style-type: none"> <li>■ <b>Resolutie: 600 x 600 dpi</b></li> <li>■ <b>Documentgrootte: 2 in 1 (Auto)</b></li> <li>■ <b>Tweezijdig scannen: Aan</b> (Inbinden aan de korte kant)</li> <li>■ <b>Autom. rechtmaken: Aan</b></li> <li>■ <b>Detectie multi-invoer: Uit</b></li> <li>■ <b>Automatische beeldrotatie: Uit</b></li> </ul> <p><b>OPMERKING</b></p> <ul style="list-style-type: none"> <li>• Stel <b>Modus plastic kaarten</b> in op Uit, de <b>Resolutie</b> in op 600 dpi en <b>Detectie multi-invoer</b> in op Uit als u een plastic kaart bij andere instellingen wilt scannen.</li> <li>• U mag maar één plastic kaart per keer laden.</li> </ul>	Ja	Ja	Ja	Ja

- 5 Klik op de knop **Geavanceerde inst.** Het dialoogvenster **Geavanceerde inst.** wordt weergegeven.

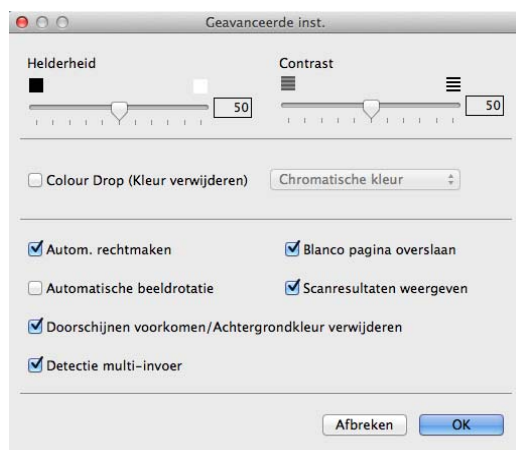

- 6 Wijzig de instellingen.  
U kunt de volgende instellingen wijzigen:

Instelling	Beschrijving	Toepasbare functie			
		Afbeelding	OCR	E-mail	Bestand
<b>Helderheid</b>	Stel de instelling bij (0 tot 100) tot u het beste resultaat krijgt. De standaard ingestelde waarde is 50, wat als een gemiddelde wordt beschouwd en over het algemeen geschikt is voor de meeste afbeeldingen. U kunt de <b>Helderheid</b> instellen door de schuifregelaar naar rechts of naar links te slepen om het beeld lichter of donkerder te maken. Als het gescande beeld te licht is, moet u voor de helderheid een lagere waarde opgeven en het document nogmaals scannen. Als het gescande beeld te donker is, moet u voor de helderheid een hogere waarde opgeven en het beeld nogmaals scannen.	Ja	Ja	Ja	Ja
<b>Contrast</b>	Stel de instelling bij (0 tot 100) tot u het beste resultaat krijgt. De standaard ingestelde waarde is 50, wat als een gemiddelde wordt beschouwd en over het algemeen geschikt is voor de meeste afbeeldingen. U kunt het contrast verhogen of verlagen door de schuifbalk naar rechts of links te slepen. Het verhogen van het contrast benadrukt de donkere en lichte gedeelten van het beeld, terwijl het verlagen ervan meer details weergeeft in de grijze zones.  <b>OPMERKING</b> De instelling voor <b>Contrast</b> is alleen beschikbaar als <b>Type Scan</b> is ingesteld op <b>Automatisch</b> , <b>Grijs (Foutdiffusie)</b> , <b>Ware Grijstinten</b> of <b>24bit Kleur</b> .	Ja	Ja	Ja	Ja

Instelling	Beschrijving	Toepasbare functie			
		Afbeelding	OCR	E-mail	Bestand
<b>Colour Drop (Kleur verwijderen)</b>	Hiermee verwijdert u een specifieke kleur uit de gescande beelden. Selecteer een van de volgende kleuren voor het verwijderen: <ul style="list-style-type: none"> <li>■ <b>Chromatische kleur</b> Hiermee verwijdert u alle kleuren, behalve zwart.</li> <li>■ <b>Rood</b> Hiermee verwijdert u de kleur rood.</li> <li>■ <b>Groen</b> Hiermee verwijdert u de kleur groen.</li> <li>■ <b>Blauw</b> Hiermee verwijdert u de kleur blauw.</li> <li>■ <b>Aangepast</b> Het dialoogvenster Aangepast wordt geopend. U kunt de kleur selecteren die u wilt verwijderen.</li> </ul>	Ja	Ja	Ja	Ja
<b>Autom. rechtmaken</b>	Hiermee wordt de scheefstand (binnen 5 graden) van de gescande gegevens automatisch gecorrigeerd.	Ja	Ja	Ja	Ja
<b>Automatische beeldrotatie</b>	Hiermee kunt u de stand van het document wijzigen op basis van de afdrukstand van de tekst.	Ja	Ja	Ja	Ja
<b>Doorschijnen voorkomen/ Achtergrondkleur verwijderen</b>	Hiermee wordt het fenomeen doorschijnen bij een dubbelzijdig document voorkomen. Bovendien kunt u hiermee de basiskleur van documenten zoals kranten verwijderen, zodat de gescande gegevens beter herkenbaar zijn.	Ja	Ja	Ja	Ja
<b>Blanco pagina overslaan</b>	Hiermee verwijdert u blanco pagina's van het document uit de scanresultaten.	Ja	Ja	Ja	Ja
<b>Detectie multi-invoer</b>	Gebruikt een ultrasone sensor om te detecteren wanneer een multi-invoer heeft plaatsgevonden. Als door deze functie een meervoudige invoer wordt gedetecteerd, moet u controleren of de gegevens die al zijn gescand, zijn opgeslagen. Ga dan verder met scannen vanaf de volgende pagina of vanaf het begin van het document.	Ja	Ja	Ja	Ja
<b>Scanresultaten weergeven</b>	Hiermee wordt op het scherm van uw computer weergegeven hoeveel pagina's er in totaal zijn opgeslagen en hoeveel blanco pagina's zijn overgeslagen.	Ja	Ja	Ja	Ja

7 Klik op **OK** om het dialoogvenster **Geavanceerde inst.** te sluiten.

8 Klik op **OK** om het dialoogvenster met instellingen te sluiten.

## Snelkoppelingen instellen (alleen ADS-2600We)

### Een snelkoppeling registreren

Er zijn acht tabbladen voor snelkoppelingen beschikbaar. In een snelkoppelingstabblad kunt u zes snelkoppelmenu's instellen.

- 1 Druk op **Snelkopp.**
- 2 Druk op een tabblad van 1 t/m 8. U kunt een snelkoppeling aan het tabblad toevoegen.
- 3 Druk op .
- 4 Ga op een van de volgende manieren te werk:
  - Druk op **Scannen**.
    1. Druk op **▲** of **▼** tot u het type snelkoppeling vindt dat u wilt aanmaken.
    2. Druk op het type snelkoppeling en vervolgens op **OK**.
    3. Ga naar 5.
  - Druk op **Scan naar web**.

U moet eerst Brother Web Connect instellen. Raadpleeg de Netwerkhandleiding.

### OPMERKING

Van tijd tot tijd worden er updates of aankondigingen over de functies van het apparaat op het LCD-scherm weergegeven.

Lees de informatie door en druk op **OK**.

- 5 Ga op een van de volgende manieren te werk:
  - naar **USB**

Druk indien nodig op **Opties voor het maken van de instellingen voor 2-zijdige scan, Scantype, Resolutie, Bestandstype, Documentgrootte, Bestandsnaam, Bestandsgrootte, Automatisch rechtleggen en Geen lege pagina's**.

Druk op **OK**.
  - naar **computer (bestand), naar computer (OCR), naar computer (beeld) en naar computer (e-mail)**

Selecteer het type scan en de doelcomputer en ga vervolgens naar 7.
  - naar **e-mailserver**

Voer e-mailadres(sen) in en druk indien nodig op **Opties voor het maken van de instellingen voor 2-zijdige scan, Scantype, Resolutie, Bestandstype, Documentgrootte, Bestandsgrootte, Automatisch rechtleggen en Geen lege pagina's**.

Druk op **OK**.
  - naar **netwerk en naar FTP**

Selecteer een profielnaam en ga naar 7.
- 6 Druk op **Opslaan als snelkoppeling**.

- 7 Bevestig uw instellingen en druk dan op **OK**. Het toetsenbord van de software wordt op het LCD-scherm weergegeven.
- 8 Voer een naam voor de snelkoppeling in en druk dan op **OK**.
- 9 Druk op het selectievakje voor het opslaan van deze One Touch-snelkoppeling en druk op **OK**.



## OPMERKING

- Nadat u een One Touch-snelkoppeling hebt ingesteld, kunt u de opgeslagen instellingen gemakkelijk vanaf het snelkoppelingenschermb selecteren en de geconfigureerde handeling uitvoeren.
- One Touch-snelkoppelingen worden groen gemarkeerd.

- 10 Druk op **OK**.

## Snelkoppelingen bewerken, herbenoemen of verwijderen



- 1 Druk op **Snelkopp.**
- 2 Druk één seconde op het snelkoppelingenspictogram dat u wilt bewerken.
- 3 Ga op een van de volgende manieren te werk:
  - **Bewerken\***  
Volg stap 5 op pagina 161.  
Volg stap 9 op pagina 162 voor het opslaan hiervan als One Touch-snelkoppeling.  
\* Niet beschikbaar voor Scannen naar Web.
  - **Verwijder**  
Op het LCD-scherm wordt de naam weergegeven van de snelkoppeling die u verwijdert. Druk op **Ja**.
  - **Naam wijzigen**  
Het toetsenbord van de software wordt op het LCD-scherm weergegeven.  
Voer een nieuwe naam voor de snelkoppeling in en druk op **OK**.

## De status van het apparaat controleren vanaf uw computer (Windows®)

Het hulpprogramma Status Monitor is een hulpprogramma dat u zelf kunt configureren en waarmee u de status van een of meer apparaten kunt controleren. U kunt hiermee onmiddellijk op de hoogte worden gesteld van foutmeldingen, bijvoorbeeld als het papier is vastgelopen.

### De status van het apparaat controleren vanaf uw computer

Ga op een van de volgende manieren te werk:

- Dubbelklik op het pictogram  op de taakbalk.
- Klik op uw bureaublad op  (**Brother Utilities**) klik op de vervolgkeuzelijst en selecteer de naam van uw model (als uw model nog niet geselecteerd is). Klik op **Hulpmiddelen** op de navigatiebalk links en klik vervolgens op **Status Monitor**.



- **Problemen oplossen**

Klik op **Problemen oplossen** om naar de website voor het oplossen van problemen te gaan.

- **Zoekt u vervangende verbruiksartikelen?**

Klik op de knop **Zoekt u vervangende verbruiksartikelen?** om naar de website voor originele verbruiksartikelen van Brother te gaan.

- **Teller oppakrol**

Hier wordt de cyclus voor het vervangen van de invoerrol weergegeven.

- **Teller scheidingskussentje**

Hier wordt de cyclus voor het vervangen van het scheidingskussentje weergegeven.

## OPMERKING





Voor meer informatie over het gebruik van de Status Monitor-software klikt u met de rechtermuisknop op het pictogram **Brother Status Monitor** en kiest u **Help**.

## Foutmeldingen

Klik met de rechtermuisknop op het pictogram **Brother Status Monitor** en schakel vervolgens het selectievakje **Foutmeldingen inschakelen** uit. Voor het uitschakelen van het selectievakje.

## Wat betekenen de indicatoren van de Status Monitor?

Het pictogram **Brother Status Monitor** wordt automatisch in het systeemvak van de Taakbalk weergegeven zodra de computer wordt gestart.

	Een groen pictogram geeft de normale standby-status aan.
	Een geel pictogram duidt op een waarschuwing.
	Een rood pictogram geeft aan dat er een fout is opgetreden.
	Een grijs pictogram geeft aan dat het apparaat offline is.

## De status van het apparaat controleren vanaf uw computer (Macintosh)

Het hulpprogramma Status Monitor is een softwaretool die u zelf kunt configureren en waarmee u de status van een apparaat kunt controleren. U kunt hiermee onmiddellijk op de hoogte worden gesteld van foutmeldingen, bijvoorbeeld als het papier is vastgelopen. De Status Monitor is vanaf ControlCenter2 gestart.

### De status van het apparaat controleren vanaf uw computer

---

- 1 Klik op het pictogram  (ControlCenter2) in het Dock. Het venster van **ControlCenter2** wordt weergegeven.
- 2 Klik op de tab **INSTELLINGEN APPARAAT**.





- 3 Klik op de knop **Status Monitor**.  
Het venster Status Monitor wordt weergegeven met de status van apparaten.



■ **Problemen oplossen**

Klik op **Problemen oplossen** om naar de website voor het oplossen van problemen te gaan.

■ **Zoekt u vervangende verbruiksartikelen?**

Klik op de knop **Zoekt u vervangende verbruiksartikelen?** om naar de website voor originele verbruiksartikelen van Brother te gaan.

■ **Teller oppakrol**

Hier wordt de cyclus voor het vervangen van de invoerrol weergegeven.

■ **Teller scheidingskussentje**

Hier wordt de cyclus voor het vervangen van het scheidingskussentje weergegeven.

## Automatisch laden in-/uitschakelen (ControlCenter2)

- 1 Klik op het pictogram  (ControlCenter2) in het Dock. Het venster van **ControlCenter2** wordt weergegeven.



- 2 Klik op **Configuratie** en selecteer **Voorkeuren**. Het venster **ControlCenter2 Voorkeuren** wordt weergegeven.



- 3 Schakel het selectievakje **Start het ControlCenter op de computer startup** in of uit.
- 4 Klik op de knop **OK**.

## Het Brother-apparaat instellen vanaf de computer

Met de toepassing Remote Setup kunt u een groot aantal instellingen van het apparaat vanaf de computer configureren. Als u het programma Remote Setup start, worden de instellingen van het Brother-apparaat automatisch overgebracht naar uw computer en op het beeldscherm weergegeven. Als u de instellingen wijzigt, kunt u deze direct naar het apparaat overbrengen.

### OPMERKING

- Remote Setup wordt niet gestart als er een fout optreedt. Corrigeer de fout en probeer dan opnieuw Remote Setup te starten.
- Windows®
  - Als uw computer door een firewall wordt beschermd en Remote Setup niet kan gebruiken, moet u de instellingen van de firewall aanpassen om communicatie via poortnummer 137 en 161 mogelijk te maken.
  - Als u Windows® Firewall gebruikt en MFL-Pro Suite vanaf de dvd-rom hebt geïnstalleerd, zijn de benodigde firewall-instellingen al ingesteld.

#### 1 Start ControlCenter.

- Windows®

- 1 Klik op het pictogram  (ControlCenter4) in het systeemvak van de Taakbalk en kies vervolgens **Open** in het menu.  
Het venster van **ControlCenter4** wordt weergegeven.
- 2 Klik op de tab **Apparaatinstellingen** (het onderstaande voorbeeld toont de **Startmodus**).

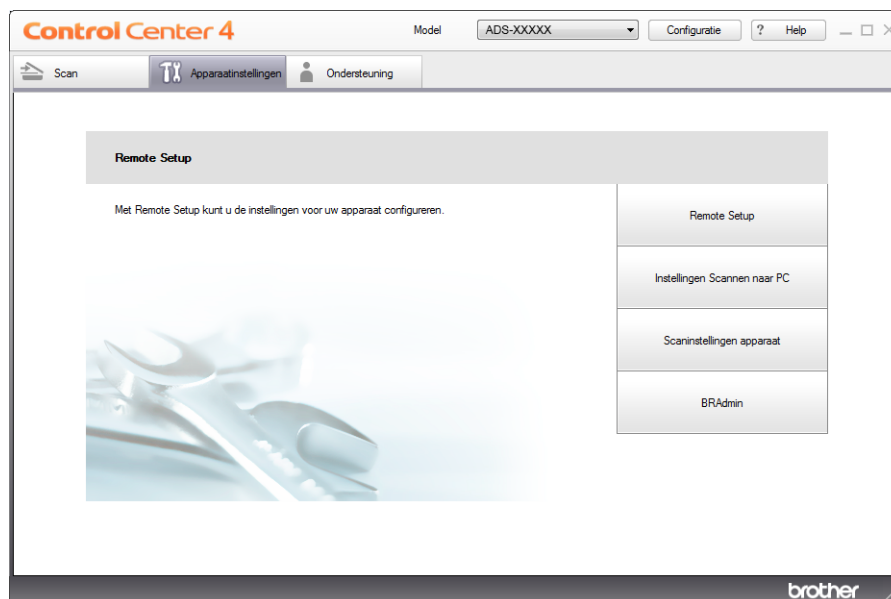

## ■ Macintosh

- 1 Klik op het pictogram  (ControlCenter2) in het Dock. Het venster van **ControlCenter2** wordt weergegeven.
- 2 Klik op de tab **INSTELLINGEN APPARAAT**.



- 2 Klik op de knop **Remote Setup**. Het venster Remote Setup wordt weergegeven.

## OPMERKING

U kunt Remote Setup ook starten door de volgende stappen uit te voeren:

- Windows®

Klik op uw bureaublad op  (**Brother Utilities**), klik op de vervolgkeuzelijst en selecteer de naam van uw model (als uw model nog niet geselecteerd is). Klik op **Hulpmiddelen** op de navigatiebalk links en klik vervolgens op **Remote Setup**.

- Macintosh

Klik op **Ga** in de **Finder**, **Programma's**, **Brother** en dubbelklik op het pictogram **Remote Setup**.

- 3 Selecteer een menu in de mapstructuur en configureer de gewenste instellingen (in het onderstaande voorbeeld wordt **Standaardinst.** gebruikt onder Windows®).

(ADS-2100e)

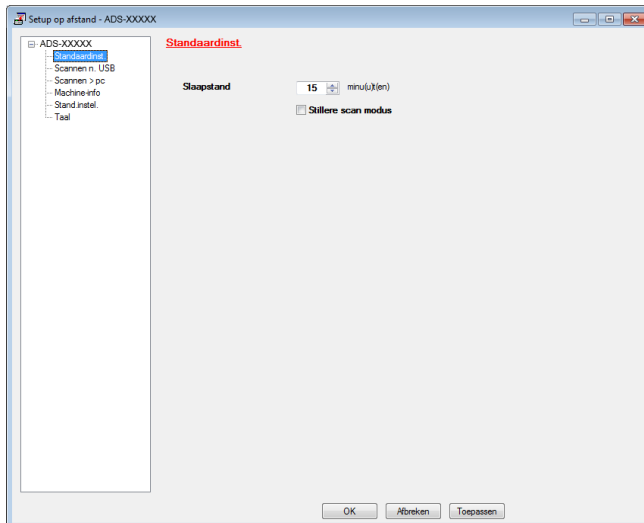

(ADS-2600We)

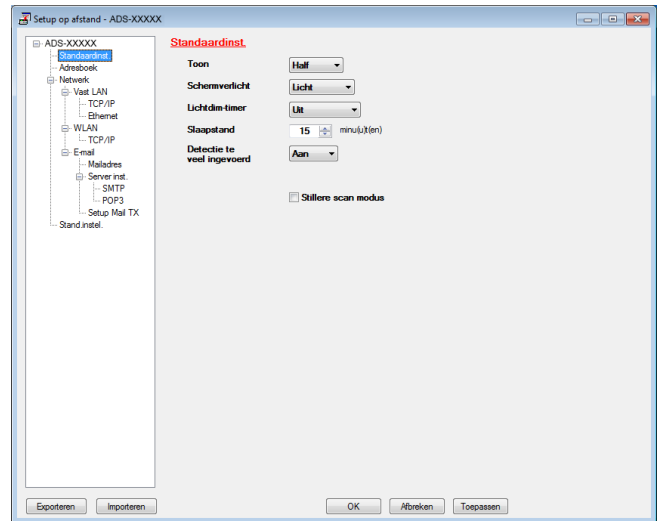

#### ■ OK

Hiermee start u het overbrengen van gegevens naar het apparaat en sluit u de toepassing Remote Setup af. Als er een foutbericht verschijnt, voert u de juiste gegevens nogmaals in en klikt u op **OK**.

#### ■ Afbreken

Hiermee sluit u Remote Setup af zonder dat de gegevens naar het apparaat worden overgebracht.

#### ■ Toepassen

Hiermee laadt u de gegevens naar het apparaat zonder Remote Setup af te sluiten.

De datum en de tijd van het apparaat worden tijdens het opstarten door Remote Setup gesynchroniseerd met de datum en de tijd van de aangesloten computer.

## OPMERKING

- U kunt de toets **Exporteren** gebruiken om alle instellingen voor uw apparaat op te slaan.
- (Windows®)

Als uw computer door een firewall wordt beschermd en **Remote Setup** niet kan gebruiken, moet u de instellingen van de firewall aanpassen om communicatie via poortnummer 137 mogelijk te maken.

- Als u Windows® Firewall gebruikt en MFL-Pro Suite vanaf de dvd-rom hebt geïnstalleerd, zijn de benodigde firewall-instellingen al ingesteld.
- (Macintosh)

Als u het apparaat wilt wijzigen die bij het installeren van het volledige stuurprogramma en het softwarepakket op uw computer is geregistreerd (zie de Installatiehandleiding) of als de netwerk omgeving is gewijzigd, moet u het nieuwe apparaat opgeven. Open de **Device Selector** en kies het nieuwe apparaat. (Alleen voor netwerkgebruikers)

## De buitenkant van het apparaat schoonmaken

- 1 Reinig de buitenkant van het apparaat met een droge, zachte en pluisvrije doek om stof te verwijderen.

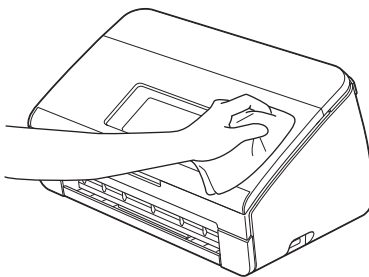

- 2 Open het bovendeksel. Reinig het bedieningspaneel met een droge, zachte en pluisvrije doek om stof te verwijderen.

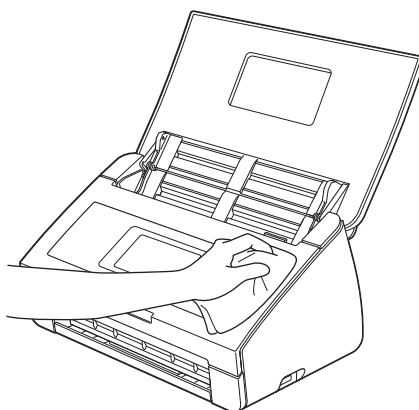

- 3 Sluit het bovendeksel.

- 4 Trek de uitvoerlade ① naar buiten en vouw de documentstopper ② uit.

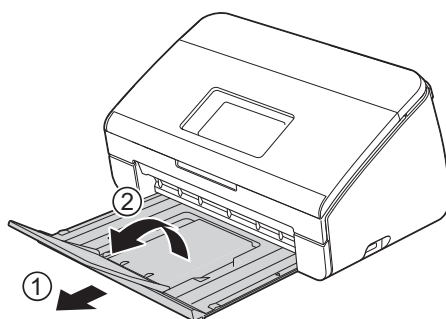

- 5 Reinig de binnenkant van de uitvoerlade met een droge, zachte en pluisvrije doek om stof te verwijderen.

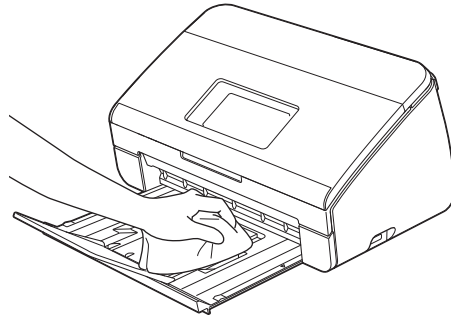

- 6 Vouw de documentstopper ① in en plaats de uitvoerlade ② stevig terug in het apparaat.

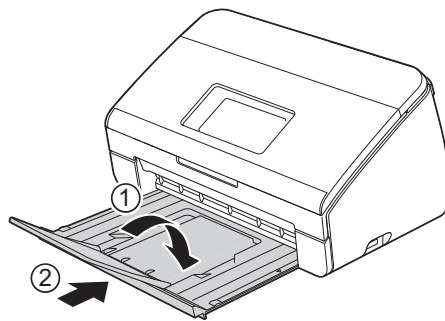

## De scanner reinigen

Vuil of correctievloeistof op de glazen strook kan leiden tot een slechte kwaliteit van de scans. Reinig de binnenzijde van de scanner als de gescande gegevens strepen vertonen of als hierin stukken ontbreken.

- 1 Haal de stekker van het apparaat uit het stopcontact.
- 2 Open het bovendeksel ① en het frontdeksel ②.

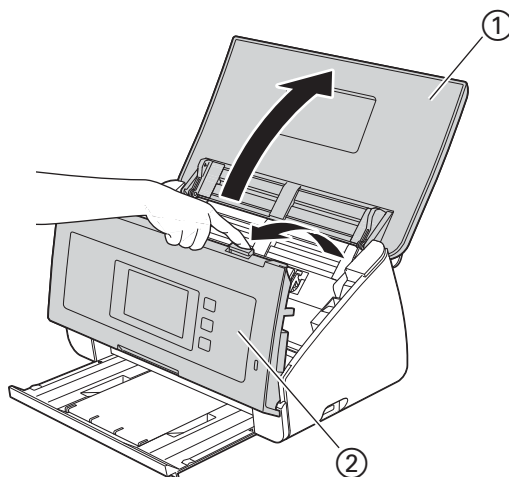

- 3 Reinig de glazen stroken ① ② aan de binnenzijde van de documentinvoer met een zachte pluisvrije doek die is bevochtigd met water.

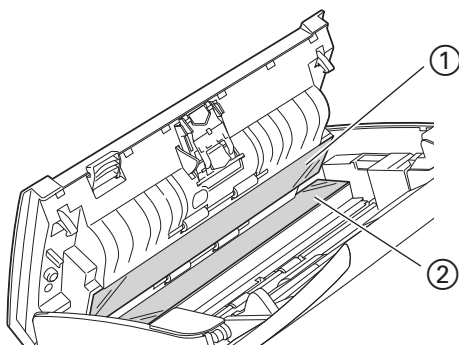



- 4 Houd de knoppen ① aan de binnenzijde van het frontdeksel ingedrukt en trek vervolgens het scheidingskussentjeomhulsel ② omlaag.

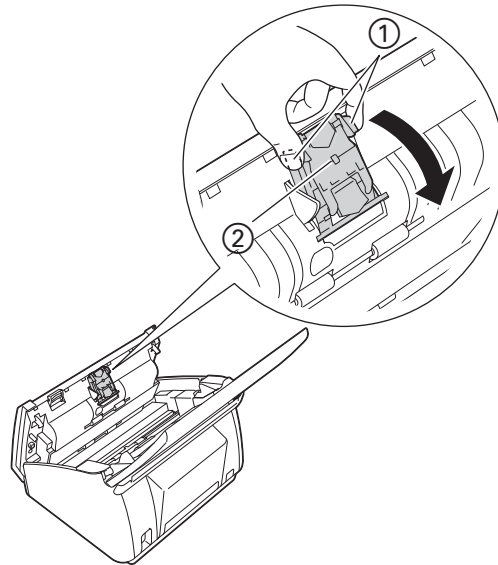

- 5 Houd de groene knoppen ① van het scheidingskussentje ingedrukt en trek vervolgens het scheidingskussentje ② omhoog.

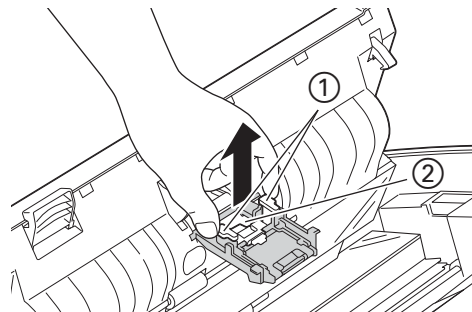

## ⚠ VOORZICHTIG

Wees voorzichtig wanneer u het scheidingskussentje en de omliggende gedeeltes in het apparaat aanraakt. Anders bestaat het risico op letsel en ernstige beschadigingen aan het apparaat.

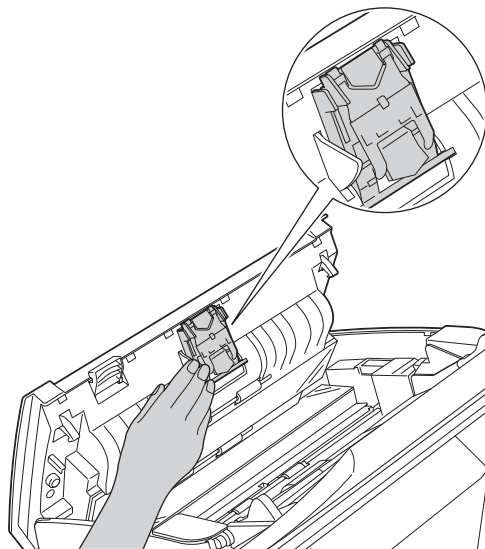

8

- 6 Reinig het scheidingskussentje met een zachte, pluisvrije doek die is bevochtigd met water.
- 7 Bevestig het scheidingskussentje weer in het omhulsel.
- 8 Sluit het omhulsel van het scheidingskussentje goed totdat de haken in het frontdeksel passen.
- 9 Houd beide zijden van het omhulsel van de invoerrol ① vast en trek vervolgens het omhulsel omlaag.

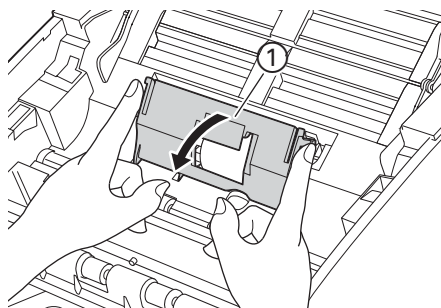

- 10 Schuif de invoerrol ① naar de rechterkant.

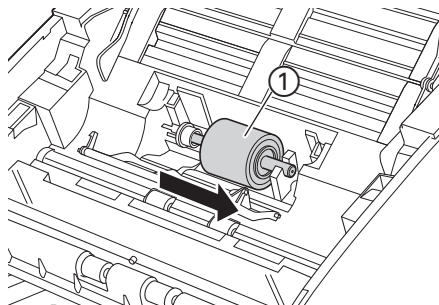

- 11 In de houder van de invoerrol zit een kleine opening om te voorkomen dat de rol valt. De vorm van de as van de invoerrol komt overeen met die opening. Draai de invoerrol rond totdat de vorm van de as samenvalt met de opening van de houder.

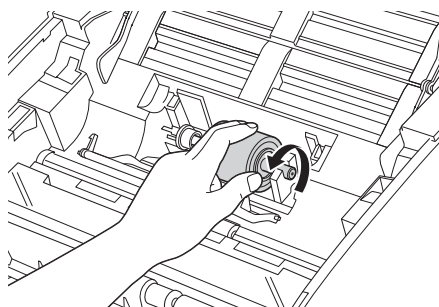

- 12 Knijp de invoerrol samen en trek deze voorzichtig uit het apparaat.

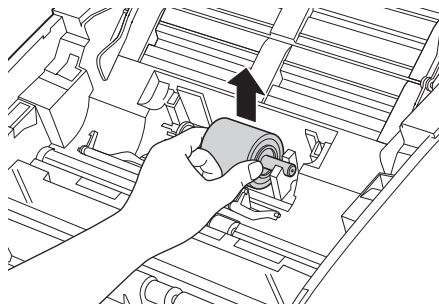

- 13 Reinig de invoerrol met een zachte pluisvrije doek die met water is bevochtigd.

- 14 Plaats de invoerrol terug in het apparaat.

**OPMERKING**

Controleer eerst wat de linker- en de rechterkant van de invoerrol is voordat u deze installeert.

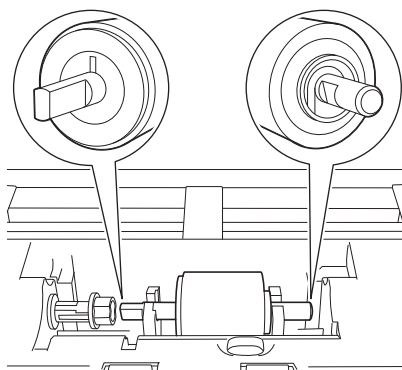

- 15 Schuif de invoerrol ① naar de linkerkant terwijl u de rol draait.

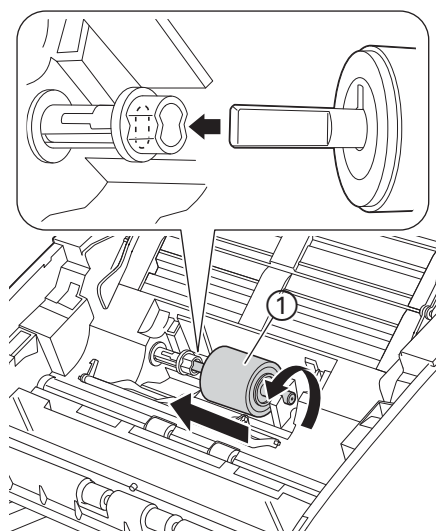

- 16 Sluit het omhulsel van de invoerrol.
- 17 Sluit het frontdeksel en het bovendeksel.

## ⚠ VOORZICHTIG

Wees voorzichtig wanneer u het scheidingskussentje en de omliggende gedeeltes in het apparaat aanraakt. Anders bestaat het risico op letsel en ernstige beschadigingen aan het apparaat.

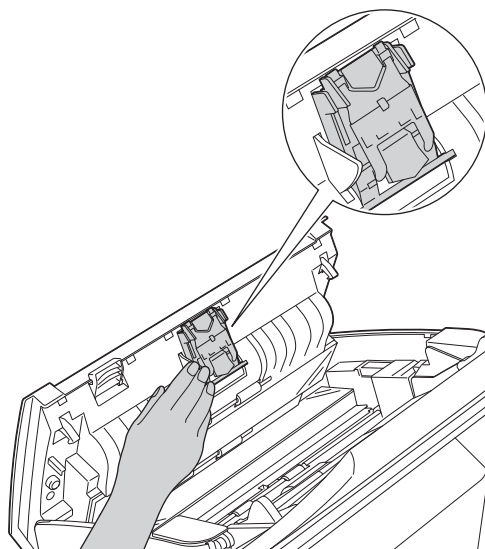

8

## OPMERKING

Nadat u de glazen stroken hebt gereinigd, voelt u met uw vingertoppen of er nog vuil op zit. Als u vuil voelt, reinigt u het glas en met name het vuile gedeelte opnieuw. Het kan zijn dat u het schoonmaken drie of vier keer moet herhalen. Maak na elke schoonmaakbeurt een scan om het resultaat te testen.



Als er een beetje vuil of correctievloeistof op de glazen strook aanwezig is, ziet u op het gescande voorbeeld een verticale lijn.



Wanneer u de glazen strook hebt schoongemaakt, is de verticale lijn verdwenen.

## Verbruiksartikelen vervangen

Als verbruiksartikelen aan vervanging toe zijn, wordt dit in de Status Monitor aangegeven.

### Verbruiksartikelen bestellen

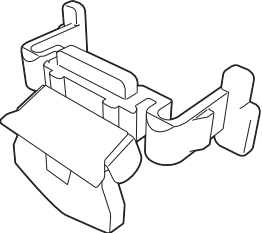
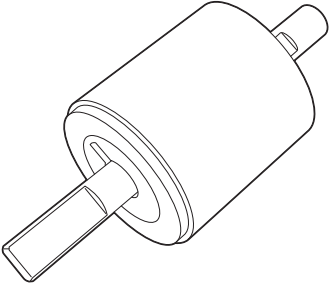
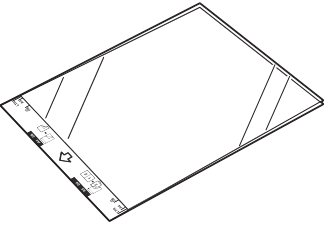
De volgende tabel geeft een overzicht van de onderdeelnummers van verbruiksartikelen. Bovendien vindt u hier globale richtlijnen voor het vervangen van deze onderdelen.

Nr.	Onderdeelnaam	Onderdeelnr.	Standaard vervangingscyclus
1	Scheidingskussentje 	SP-A0001	50.000 vellen
2	Invoerrol 	PUR-A0001	50.000 vellen
3	Hulpblad 	CS-A3001	500 keer
4	Hulpblad voor plastic kaart 	CS-CA001	500 keer

## **OPMERKING**

---

De levensduur is afhankelijk van de gebruiksomgeving, het type documenten en hoe vaak documenten worden gescand. Deze onderdelen zijn bij de meeste verkooppunten van Brother verkrijgbaar.

---

## De vervangingscyclus voor verbruiksartikelen controleren

(ADS-2100e)

Start Status Monitor.

■ Windows®

Dubbelklik op het pictogram  op de taakbalk.  
Het venster **Status Monitor** wordt weergegeven.



■ Macintosh

- 1 Klik op het pictogram  (ControlCenter2) in het Dock. Het venster van **ControlCenter2** wordt weergegeven.
- 2 Klik op de tab **INSTELLINGEN APPARAAT**.





- 3 Klik op de knop **Status Monitor**.  
Het venster Status Monitor wordt weergegeven.



(ADS-2600We)

- 1 Druk op .
- 2 Druk op ▲ of ▼ om Machine-info weer te geven.
- 3 Druk op Machine-info.
- 4 Druk op Gebruikstellers. Op het LCD-scherm wordt Teller scheidingskussentje en Teller invoerrol weergegeven.

## OPMERKING

Bestel de benodigde onderdelen en vervang de oude gebruikte onderdelen als de LCD- of LED-indicatoren aangeven dat het scheidingskussentje en/of de invoerrol moet worden vervangen.

## Het scheidingskussentje vervangen

Uw apparaat beschikt over een teller voor het aantal scans. De teller telt automatisch hoeveel keer het apparaat heeft gescand. Nadat het apparaat 50.000 keer heeft gescand, wordt er in de Status Monitor een waarschuwing weergegeven dat het scheidingskussentje moet worden vervangen.

- 1 Open het bovendeksel ① en het frontdeksel ②.

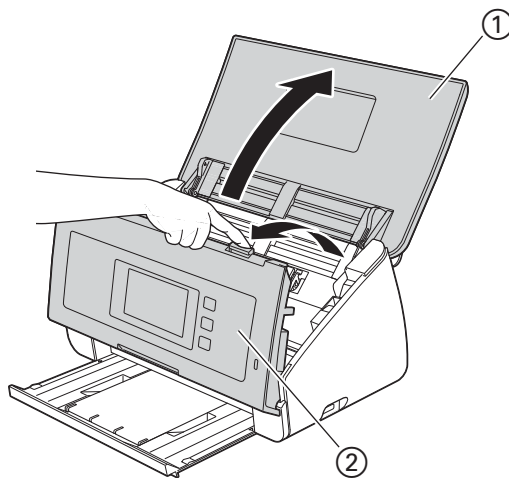

- 2 Houd de knoppen ① aan de binnenzijde van het frontdeksel ingedrukt en trek vervolgens het scheidingskussentjeomhulsel ② omlaag.

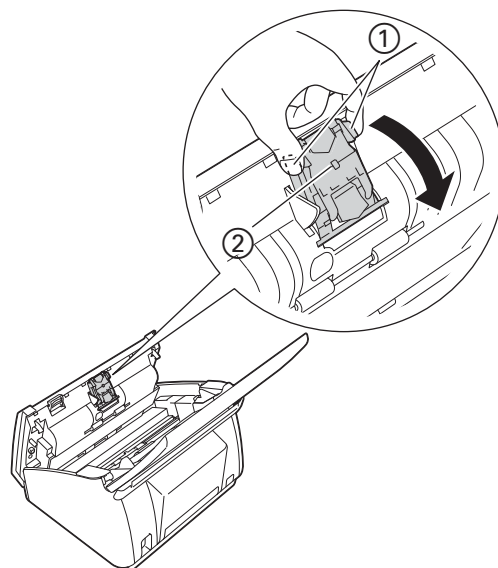

## BELANGRIJK

Wees voorzichtig wanneer u het scheidingskussentje en de omliggende gedeeltes in het apparaat aanraakt. Anders bestaat het risico op letsel en ernstige beschadigingen aan het apparaat.

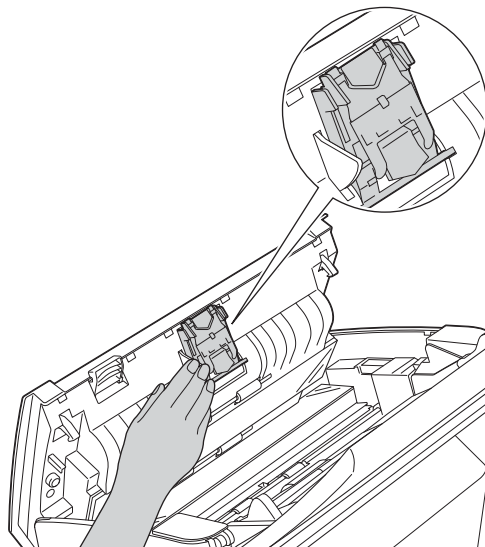

- 3 Houd de groene knoppen ① van het scheidingskussentje ingedrukt en trek vervolgens het scheidingskussentje ② omhoog.

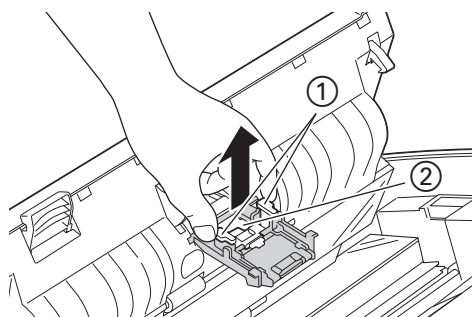

- 4 Bevestig een nieuw scheidingskussentje in het omhulsel terwijl u het omhulsel ondersteunt.

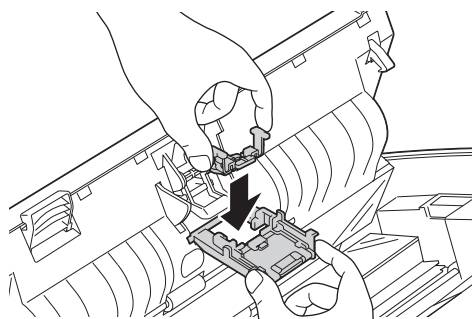

- 5 Sluit het omhulsel van het scheidingskussentje goed totdat de haken in het frontdeksel passen.

- 6 Sluit het frontdeksel en het bovendeksel.
- 7 Stel de teller opnieuw in (zie *De tellers opnieuw instellen* op pagina 188).

## OPMERKING

Controleer het volgende:

- De waarde van de teller voor het scheidingskussentje is 0 (zie *De vervangingscyclus voor verbruiksartikelen controleren* op pagina 181).
- De foutmelding op de Status Monitor is gewist.
- De LCD- of LED-indicatoren geven niet langer Scheidingskussentje vervangen of Onderdelen vervangen aan.

## De invoerrol vervangen

Uw apparaat beschikt over een teller voor het aantal scans. De teller telt automatisch hoeveel keer het apparaat heeft gescand. Nadat het apparaat 50.000 keer heeft gescand, wordt er in de Status Monitor een waarschuwing weergegeven dat de invoerrol moet worden vervangen.

- 1 Open het bovendeksel ① en het frontdeksel ②.

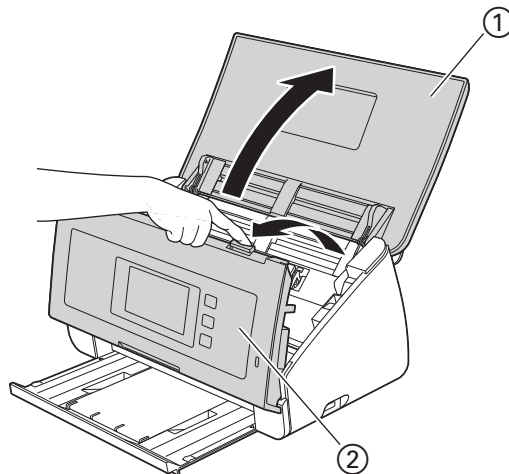

- 2 Houd de beide zijden van het omhulsel van de invoerrol ① vast en trek vervolgens het omhulsel omlaag.

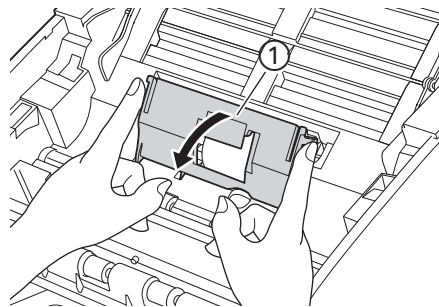

- 3 Schuif de invoerrol ① helemaal naar rechts.

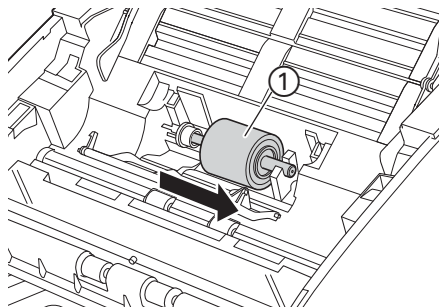

- 4 In de houder van de invoerrol zit een kleine opening en de vorm van de as van de invoerrol komt overeen met die opening. Draai de invoerrol rond totdat de vorm van de as samenvalt met de opening van de houder.

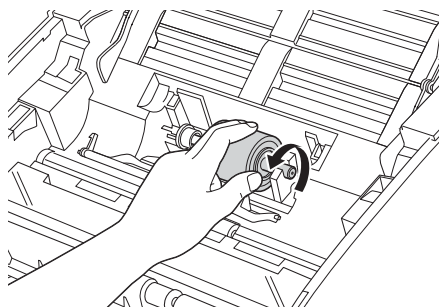

- 5 Knijp de invoerrol samen en trek deze voorzichtig uit het apparaat.

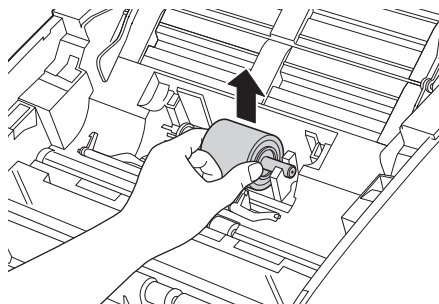

- 6 Plaats een nieuwe invoerrol in het apparaat.

### OPMERKING

Controleer eerst wat de linker- en de rechterkant van de invoerrol is voordat u deze installeert.

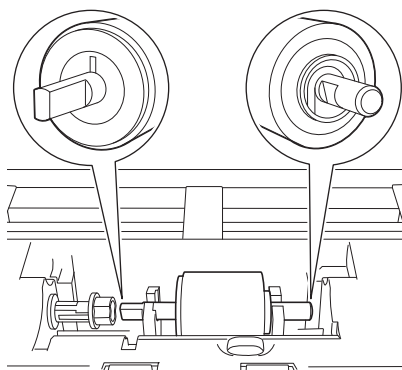

- 7 Schuif de invoerrol ① naar de linkerkant terwijl u de rol draait.

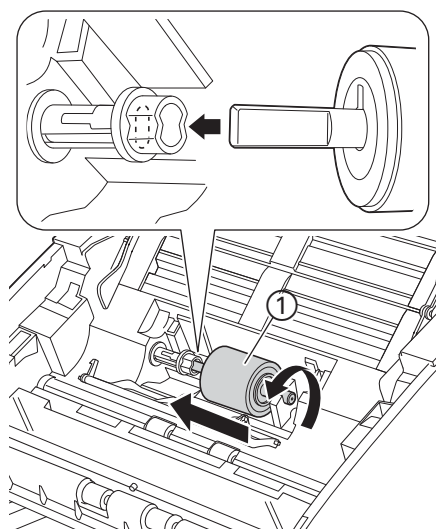

- 8 Sluit het omhulsel van de invoerrol.
- 9 Sluit het frontdeksel en het bovendeksel.
- 10 Stel de teller opnieuw in (zie *De tellers opnieuw instellen* op pagina 188).

### OPMERKING

Controleer het volgende:

- De waarde van de teller voor de invoerrol is 0 (zie *De vervangingscyclus voor verbruiksartikelen controleren* op pagina 181).
- De foutmelding op de Status Monitor is gewist.
- De LCD- of LED-indicatoren geven niet langer Invoerrol vervangen of Onderdelen vervangen aan.

## De tellers opnieuw instellen

(ADS-2100e)

### 1 Start ControlCenter.

#### ■ Windows®

- 1 Klik op het pictogram  (ControlCenter4) in het systeemvak van de Taakbalk en kies vervolgens **Open** in het menu.  
Het venster van **ControlCenter4** wordt weergegeven.
- 2 Klik op de tab **Apparaatinstellingen** (het onderstaande voorbeeld toont de **Startmodus**).

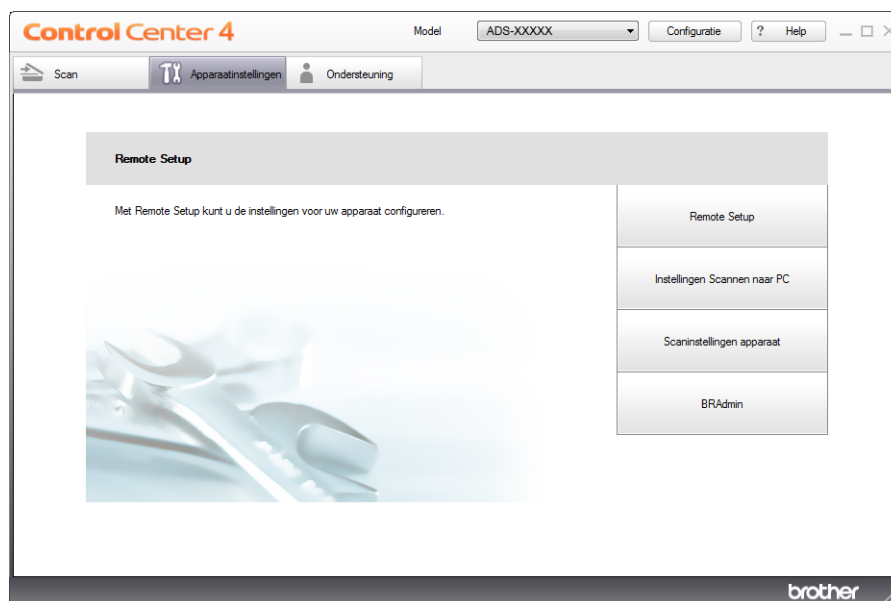

#### ■ Macintosh

- 1 Klik op het pictogram  (ControlCenter2) in het Dock.  
Het venster van **ControlCenter2** wordt weergegeven.

2 Klik op de tab **INSTELLINGEN APPARAAT**.



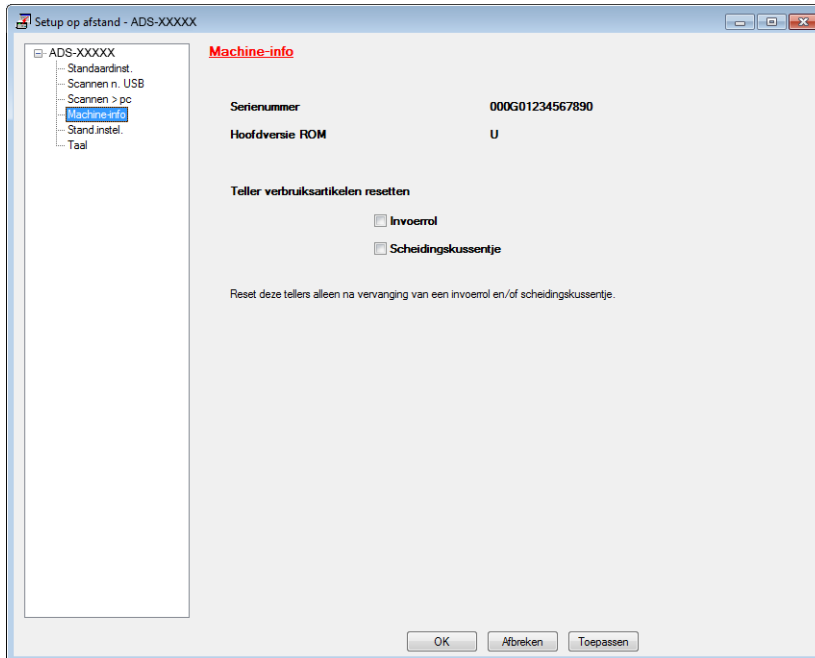

- 2 Klik op de knop **Remote Setup**. Het venster Remote Setup wordt weergegeven.
- 3 Selecteer **Machine-info** in de mapstructuur en configureer de gewenste instellingen (in het onderstaande voorbeeld wordt Windows® gebruikt).



- 4 Voer één of beide van het volgende uit:
  - Schakel het selectievakje **Scheidingskussentje** in om de teller voor het scheidingskussentje te resetten.
  - Schakel het selectievakje **Invoerrol** in bij **Teller verbruiksartikelen resetten** om de teller voor de invoerrol te resetten.
- 5 Klik op **Toepassen** en vervolgens op **OK**.



(ADS-2600We)

- 1 Druk op .
- 2 Druk op ▲ of ▼ om `Machine-info` weer te geven.
- 3 Druk op `Machine-info`.
- 4 Druk op `Gebruikstellers`.
- 5 Voer één of beide van het volgende uit:
  - Om de teller voor het scheidingskussentje te resetten, drukt u op `Teller scheidingskussentje`.
  - Om de teller voor de invoerrol te resetten, drukt u op `Teller invoerrol`.
- 6 Op het LCD-scherm wordt de bevestiging weergegeven. Druk op `Ja`.
- 7 Druk op .

## Het apparaat inpakken en vervoeren

Als u het apparaat wilt vervoeren, verpak het dan in het originele verpakkingsmateriaal. Als u het apparaat niet juist verpakt, wordt schade die tijdens het transport optreedt niet door de garantie gedekt. Het apparaat moet goed zijn verzekerd bij de transporteur.

- 1 Sluit voorzichtig de klep van het bedieningspaneel.

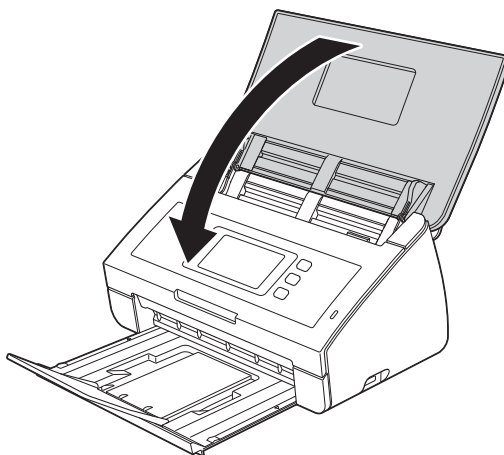

- 2 Duw de uitvoerlade stevig terug in het apparaat.

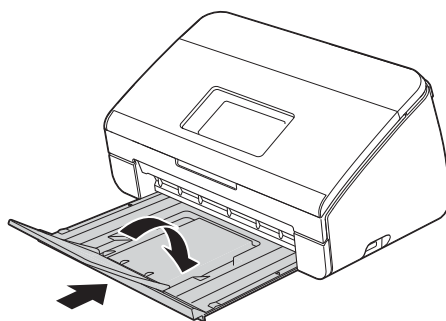

- 3 Verpak het apparaat in de verpakking waarin deze werd geleverd.

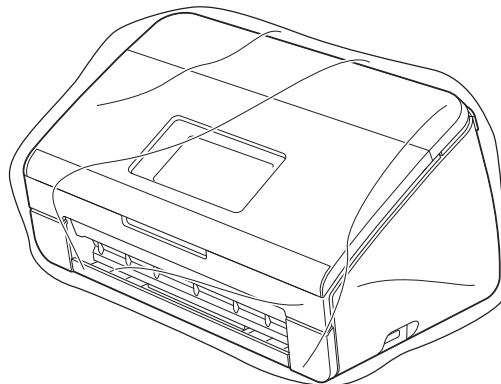

- 4 Verpak het apparaat en documentatie in de originele doos en verpakkingsmaterialen, zoals hieronder weergegeven.

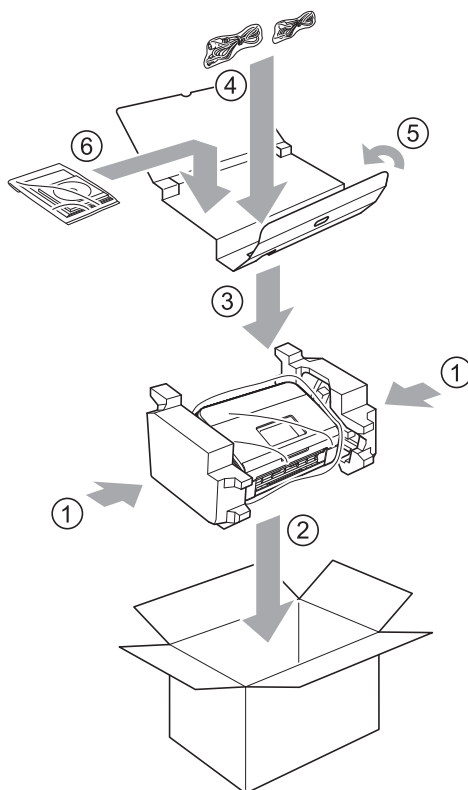

## OPMERKING

Als u het apparaat aan Brother retourneert als onderdeel van de Exchange Service van Brother, hoeft u alleen het apparaat in te pakken. Bewaar alle losse onderdelen (netsnoer, hulpblad en USB-kabel) en de documentatie zodat u deze met het “wissel”-apparaat kunt gebruiken.

- 5 Sluit de doos en tape deze goed dicht.

## Het probleem identificeren

### Controleer altijd eerst het volgende:

- De stekker van het netsnoer zit in het stopcontact en het apparaat is ingeschakeld.
- Alle beschermende onderdelen zijn verwijderd.
- Het frontdeksel en de omhulsels van het scheidingskussentje en de invoerrol zijn volledig gesloten.
- De interfacekabel is stevig aangesloten op het apparaat en op de computer.
- Het juiste stuurprogramma voor het apparaat is geïnstalleerd.
- De computer is op de juiste poort van het apparaat aangesloten.

## Foutmeldingen en onderhoudsberichten

Zoals bij alle hoogwaardige kantoorapparatuur kunnen zich fouten voordoen en moeten verbruiksartikelen worden vervangen. Als dit het geval is, identificeert uw apparaat het probleem en wordt er een foutmelding weergegeven. De meest voorkomende foutmeldingen en onderhoudsberichten worden hieronder vermeld (de berichten worden weergegeven in Status Monitor of op het LCD-scherm van het apparaat (alleen ADS-2600We)).

U kunt zelf de meeste foutmeldingen en onderhoudsberichten verhelpen. Het Brother Solutions Center kan u assisteren via de nieuwste meestgestelde vragen en tips voor het oplossen van problemen als dat nodig is.

Ga naar <http://support.brother.com>





### OPMERKING

(Alleen voor gebruikers van ADS-2100e)

Zie ook *Weergave van lampjes (alleen ADS-2100e)* op pagina 215.

Foutbericht	Oorzaak	Wat te doen
Geheugen vol	Het geheugen van het apparaat is vol.	<p>Ga op een van de volgende manieren te werk voor het verhelpen van de fout:</p> <ul style="list-style-type: none"> <li>■ Druk op een willekeurige toets (ADS-2100e) of op  (ADS-2600We).</li> <li>■ Schakel het apparaat uit en weer in door de stekker uit het stopcontact te halen en opnieuw aan te sluiten.</li> </ul> <p>Ga op een van de volgende manieren te werk voor het voorkomen van de fout:</p> <ul style="list-style-type: none"> <li>■ Verlaag het aantal documenten.</li> <li>■ Stel de resolutie of de bestandsgrootte lager in.</li> </ul>
Kussentje vervangen	Het scheidingskussentje is meer dan 50.000 keer gebruikt.	Vervang het scheidingskussentje door een nieuw exemplaar. Er kunnen scanfouten optreden als u het onderdeel niet vervangt. Zie <i>Het scheidingskussentje vervangen</i> op pagina 183.

Foutbericht	Oorzaak	Wat te doen
Invoerrol vervangen	De invoerrol is meer dan 50.000 keer gebruikt.	Vervang de invoerrol door een nieuw exemplaar. Er kunnen scanfouten optreden als u het onderdeel niet vervangt. Zie <i>De invoerrol vervangen</i> op pagina 185.
Onderdelen vervangen	Het scheidingskussentje en de invoerrol zijn beide meer dan 50.000 keer gebruikt.	Vervang het scheidingskussentje en de invoerrol door een nieuw exemplaar. Er kunnen scanfouten optreden als u de onderdelen niet vervangt. Zie <i>Het scheidingskussentje vervangen</i> op pagina 183 en <i>De invoerrol vervangen</i> op pagina 185.
Scan onmogelijk XX (XX is een foutcode.)	Er is een apparaatfout opgetreden.	Schakel het apparaat uit en weer in en probeer opnieuw te scannen. Als de fout niet is gewist nadat u het apparaat uit en weer in hebt geschakeld, noteert u de foutmelding en geeft u deze door aan uw leverancier of uw Brother-leverancier.
Document vast/te lang	<ul style="list-style-type: none"> <li>■ De documentgeleiders zijn niet ingesteld op de juiste documentgrootte.</li> <li>■ De instellingen zijn niet geschikt voor het document.</li> <li>■ Er hebben zich papierresten opgehoopt op het oppervlak van de invoerrol of het scheidingskussentje.</li> </ul>	<p>Verwijder het vastgelopen document (zie <i>Document vastgelopen</i> op pagina 197) en ga dan als volgt te werk:</p> <ul style="list-style-type: none"> <li>■ Stel de documentgeleiders in op de breedte van het document. Als het scanformaat is ingesteld op Automatisch en u een document scant dat uit verschillende papierformaten bestaat, moet u smalle pagina's recht invoeren en zo dicht mogelijk bij het midden van het apparaat. Gebruik Continu scannen als het document niet recht wordt ingevoerd.</li> <li>■ Controleer de instellingen. Zie <i>Belangrijk</i> in <i>Document vastgelopen</i> op pagina 197.</li> <li>■ Maak de invoerrol en het scheidingskussentje schoon. Zie <i>De scanner reinigen</i> op pagina 173.</li> </ul>
Te veel invoer	Er zijn meerdere pagina's tegelijk ingevoerd.	Verwijder de ingevoerde documenten. Zie <i>Document vastgelopen</i> op pagina 197.
Onbruikbaar apparaat	Er is een onbruikbaar apparaat aangesloten op de USB-poort.	Verwijder het apparaat. Schakel het apparaat uit en weer in door de stekker uit het stopcontact te halen en opnieuw aan te sluiten.
Onbruikbaar USB-apparaat	Op de USB-directe interface is een niet ondersteund USB-apparaat aangesloten.	Verwijder het niet-ondersteunde USB-apparaat, zoals een muis of een mobiel apparaat dat geen ondersteuning biedt voor de modus USB-flashstation uit de USB-directe interface.
USB-hub niet ondersteund	Een hub of een USB-flashstation met een hub is op de directe USB-interface aangesloten.	Verwijder het niet-ondersteunde apparaat, zoals een USB-hub of een USB-flashstation met een hub, uit de USB-directe interface.

Foutbericht	Oorzaak	Wat te doen
Onvoldoende USB-opslag	Het aangesloten USB-flashstation is vol.	Druk op een willekeurige toets (zie <i>Opslag vol</i> op pagina 221) (ADS-2100e) of  (ADS-2600We) en voer dan een van de volgende handelingen uit: <ul style="list-style-type: none"> <li>■ Verwijder ongebruikte bestanden of mappen van het USB-flashstation en probeer het opnieuw.</li> <li>■ Gebruik een USB-flashstation met voldoende vrije ruimte.</li> </ul>
Toegangsfout USB	Het USB-flashstation werd verwijderd terwijl er toegang toe werd verkregen.	Druk op een willekeurige toets (ADS-2100e) of op  (ADS-2600We).
USB tegen schrijven beveiligd	Het aangesloten USB-flashstation is tegen schrijven beschermd.	Verwijder het schrijfbeveiligde USB-flashstation, druk op een willekeurige toets  (ADS-2100e) of op (ADS-2600We) en voer een van de volgende stappen uit: <ul style="list-style-type: none"> <li>■ Schakel de schrijfbeveiliging van het USB-flashstation uit en probeer het opnieuw.</li> <li>■ Gebruik een USB-flashstation dat niet tegen schrijven is beveiligd.</li> </ul>
Te veel bestanden op USB	Uw apparaat kan geen gegevens opslaan naar een USB-flashstation als er te veel bestanden op staan.	Verwijder het USB-flashgeheugen, druk op een willekeurige toets (ADS-2100e) of op  (ADS-2600We). Verwijder ongebruikte bestanden of mappen uit de hoofdmap van het USB-flashstation en probeer het opnieuw.
Bestandsnaam kan niet worden gebruikt	Het maximale opeenvolgende nummer voor de bestandsnaam is bereikt.	Druk op een willekeurige toets (zie <i>Bestandsnaam kan niet worden gebruikt</i> op pagina 222) (ADS-2100e) of  (ADS-2600We) en voer dan een van de volgende handelingen uit: <ul style="list-style-type: none"> <li>■ Verwijder ongebruikte bestanden van het USB-flashstation en probeer het opnieuw.</li> <li>■ Wijzig de bestandsnaam. Zie <i>Gescande documenten op een USB-flashstation opslaan</i> op pagina 123.</li> </ul>
Geen prof. ingest. (Alleen ADS-2600We)	Er is geen profiel voor Scannen naar FTP of Scannen naar Netwerk geregistreerd.	Configureer het profiel voor Scannen naar FTP of Scannen naar Netwerk voordat u Scannen naar FTP of Scannen naar Netwerk gebruikt. Zie <i>Documenten naar een FTP-server scannen (alleen ADS-2600We)</i> op pagina 128 of <i>Documenten scannen naar een gedeelde map of netwerklocatie (Windows®)</i> (alleen ADS-2600We) op pagina 134.

Foutbericht	Oorzaak	Wat te doen
Geen certificaat (Alleen ADS-2600We)	Het certificaat bestaat niet of is beschadigd.	Configureer de instellingen onder <b>Ondertek. PDF</b> op het tabblad <b>Beheerder</b> in Beheer via een webbrowser. Zie <i>Documenten naar een FTP-server scannen (alleen ADS-2600We)</i> op pagina 128 of <i>Documenten scannen naar een gedeelde map of netwerkllocatie (Windows®)</i> (alleen ADS-2600We) op pagina 134.
Adresboek vol/ Adres vol	Het adresboek is vol.	Verwijder overbodige e-mailadressen en probeer het opnieuw.
Registratie mislukt	(E-mailadres) Het e-mailadres is te lang.	U kunt een e-mailadres van maximaal 64 tekens invoeren.
	(Snelkoppeling) Het maximale aantal e-mailadressen in een snelkoppeling is bereikt.	Verwijder overbodige e-mailadressen en probeer het opnieuw.
Snelkoppelingen vol	Het maximale aantal snelkoppelingen is bereikt.	Verwijder overbodige snelkoppelingen en probeer het opnieuw.
Kan niet verwijderen	Het e-mailadres is geregistreerd in een snelkoppeling.	U kunt een e-mailadres in een snelkoppeling niet verwijderen. Verwijder eerst de snelkoppeling en probeer het opnieuw.
ToegangGeweigerd	Beveiligd functieslot is ingeschakeld.	Neem contact met de beheerder op voor het controleren van uw instellingen voor beveiligd functieslot. Zie <i>Gebruikersbeperkingsfuncties</i> op pagina 21.

## Document vastgelopen

Documenten kunnen in de documentinvoer vastlopen als deze niet goed worden geplaatst of doorgevoerd, of als de documenten te lang zijn, of als er meerdere pagina's tegelijk worden ingevoerd (multifeed). Volg de onderstaande stappen om een vastgelopen document te verwijderen.

- 1 Verwijder niet vastgelopen papier uit de automatische documentinvoer (ADF).
- 2 Open het frontdeksel met de ontgrendelingshendel ①.

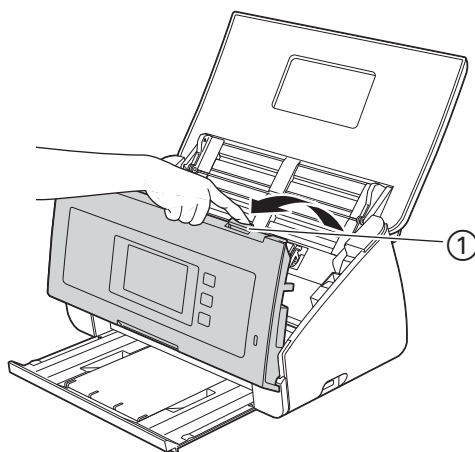

- 3 Trek het vastgelopen document uit het apparaat.

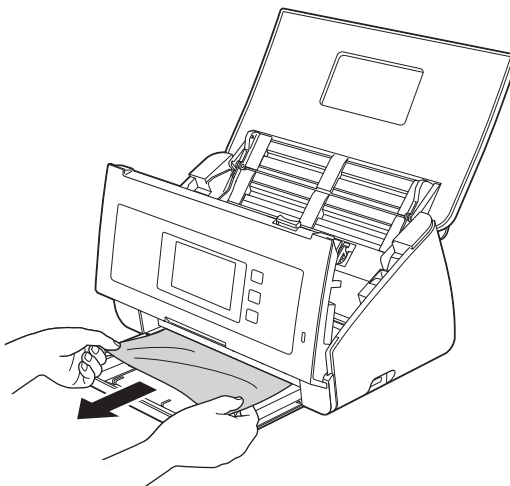

### OPMERKING

Controleer of er gescheurd papier in het apparaat is achtergebleven. Verwijder alle gescheurd papier uit de binnenkant van het apparaat.

- 4 Sluit het frontdeksel.
- 5 Druk op een willekeurige toets (ADS-2100e) of op  (ADS-2600We).



## OPMERKING

Als u een meervoudige invoer hebt verholpen, controleert u of de gegevens die zijn gescand voordat de meervoudige invoer werd gedetecteerd, zijn opgeslagen en gaat u verder met scannen vanaf de volgende pagina of vanaf het begin van het document na 5.

## BELANGRIJK

- Wees voorzichtig wanneer u het scheidingskussentje en de omliggende gedeeltes van het apparaat aanraakt. Het apparaat kan gemakkelijk zwaar beschadigd raken.

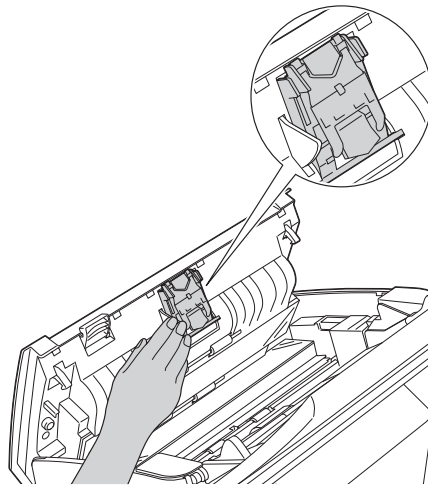

- Trek het vastgelopen document NIET uit het apparaat voordat u het frontdeksel hebt geopend. Als u dat wel doet, kunt u het document beschadigen.
- Verwijder al het papier uit de automatische documentinvoer voordat u het frontdeksel sluit.
- Ga altijd als volgt te werk om te voorkomen dat documenten vastlopen:
  - Sluit het frontdeksel goed door er zachtjes in het midden tegen te drukken.
  - Geef de juiste documentinstellingen op.
  - Maak het scheidingskussentje en de invoerrol schoon. Raadpleeg voor het schoonmaken van het scheidingskussentje, *Het scheidingskussentje vervangen* op pagina 183, voor aanwijzingen voor het verwijderen van het scheidingskussentje uit het apparaat, het reinigen van de rubberen zijde van het scheidingskussentje met een zachte pluisvrije doek die is bevochtigd met water, en het vervolgens weer terugplaatsen van het scheidingskussentje in het apparaat. Zie *De scanner reinigen* op pagina 173 voor het schoonmaken van de invoerrol.
  - Stapel de pagina's dakpansgewijs voordat u het document laadt. Zie *Documenten plaatsen* op pagina 30.
  - Controleer of het document geschikt is voor het apparaat. Zie *Geschikte documenten* op pagina 24.
  - Plaats uw document correct. Zie *Documenten plaatsen* op pagina 30.
  - U mag niet meer dan 50 pagina's per keer laden.
  - Als u een kaart wilt scannen, plaatst u deze verticaal.

## Vastgelopen lang papier

---

Selecteer **Lang papier** bij **Scanformaat** of **Documentgrootte** om te voorkomen dat lang papier vastloopt.

U vindt meer informatie op:

- Als u van de pc scant
  - *De scaninstellingen wijzigen (ControlCenter4) (Windows®)* op pagina 66
  - *De scaninstellingen wijzigen (ControlCenter2) (Macintosh)* op pagina 89
- Als u van het apparaat scant (alleen ADS-2600We)

Bevestig de volgende instellingen om **Lang papier** (max. 863 mm) te selecteren bij **Documentgrootte** op het bedieningspaneel:

(Scannen naar USB/FTP/Netwerk/E-mailserver)

- 2-zijdige scan: Uit
- Scantype: Kleur of Zwart-wit
- Automatisch rechtleggen: Uit
- Geen lege pagina's: Uit

(Scannen naar PC)

- 2-zijdige scan: Uit
- Automatisch rechtleggen: Uit

## Problemen oplossen

### BELANGRIJK

Voor technische ondersteuning neemt u contact op met de klantenservice van Brother.

Bekijk de onderstaande tabel en volg de tips voor het oplossen van problemen als u denkt dat er een probleem met uw apparaat is.

De meeste problemen kunt u eenvoudig zelf oplossen. Het Brother Solutions Center kan u assisteren via de nieuwste meestgestelde vragen en tips voor het oplossen van problemen wanneer dat nodig is.

Ga naar <http://support.brother.com>

Als u verbruiksartikelen gebruikt die niet van Brother zijn, kan de scankwaliteit verminderen, kunnen de prestaties van de hardware afnemen en kan het apparaat minder betrouwbaar zijn.

### Als u problemen hebt met uw apparaat

#### Problemen met scannen

Probleem	Oorzaak	Suggesties
Tijdens het scannen verschijnen TWAIN- of WIA-fouten. (Windows®)	Het TWAIN- of WIA-stuurprogramma is niet als primaire bron geselecteerd in uw scantoepassing.	Zorg ervoor dat het TWAIN- of WIA-stuurprogramma van Brother als primaire bron in uw scantoepassing is geselecteerd. Klik bijvoorbeeld in Nuance™ PaperPort™ 12SE op <b>Scaninstellingen</b> en vervolgens op <b>Selecteren</b> om het Brother TWAIN/WIA-stuurprogramma te selecteren.
TWAIN-fouten worden weergegeven als het scannen wordt gestart. (Macintosh)	Het TWAIN-stuurprogramma is niet als primaire bron geselecteerd in uw scantoepassing.	Zorg dat het Brother TWAIN-stuurprogramma als primaire bron is geselecteerd. Klik in Presto! PageManager op <b>Archief, Bron selecteren</b> en selecteer het Brother TWAIN-stuurprogramma. U kunt ook documenten scannen met het ICA-scannerstuurprogramma.
OCR werkt niet.	<ul style="list-style-type: none"> <li>■ De scannerresolutie is te laag.</li> <li>■ (Macintosh-gebruikers) Presto! PageManager is niet op de computer geïnstalleerd.</li> </ul>	<ul style="list-style-type: none"> <li>■ Verhoog de scannerresolutie.</li> <li>■ (Macintosh-gebruikers) Installeer zo nodig Presto! PageManager op uw computer installeren. Zie <i>Installeren van Presto! PageManager</i> op pagina 109.</li> </ul>
Het gescande beeld vertoont verticale strepen.	Er hebben zich papierresten opgehoopt op het oppervlak van de glazen stroken.	Reinig de glazen stroken aan de binnenzijde van het apparaat. Zie <i>De scanner reinigen</i> op pagina 173.



Probleem	Oorzaak	Suggesties
<p>Het gescande beeld ontbreekt.</p>	<ul style="list-style-type: none"> <li>■ De documentgeleiders zijn niet ingesteld op de breedte van het document.</li> <li>■ De functie Automatisch rechtmaken was ingeschakeld toen het document werd gescand.</li> <li>■ De instellingen zijn niet geschikt voor het document. Er is bijvoorbeeld een Legal-document ingevoerd terwijl Letter is geselecteerd als documentgrootte.</li> <li>■ De kaart is horizontaal geplaatst.</li> </ul>	<ul style="list-style-type: none"> <li>■ Stel de documentgeleiders in op de breedte van het document. Als het scanformaat is ingesteld op Automatisch en u een document scant dat uit verschillende papierformaten bestaat, moet u smalle pagina's recht invoeren en zo dicht mogelijk bij het midden van het apparaat. Gebruik Continu scannen als het document niet recht wordt ingevoerd.</li> <li>■ Schakel Automatisch rechtmaken uit.</li> <li>■ Controleer of de instellingen voor de documentgrootte geschikt zijn voor het document.</li> <li>■ Plaats de kaart verticaal.</li> </ul>
<p>Het gescande beeld is scheef.</p>	<ul style="list-style-type: none"> <li>■ De documentgeleiders zijn niet ingesteld op de breedte van het document.</li> <li>■ De functie Automatisch rechtmaken was uitgeschakeld toen het document werd gescand.</li> </ul>	<ul style="list-style-type: none"> <li>■ Stel de documentgeleiders in op de breedte van het document. Als het scanformaat is ingesteld op Automatisch en u een document scant dat uit verschillende papierformaten bestaat, moet u smalle pagina's recht invoeren en zo dicht mogelijk bij het midden van het apparaat. Gebruik Continu scannen als het document niet recht wordt ingevoerd.</li> <li>■ Schakel Automatisch rechtmaken in.</li> </ul>
<p>De scansnelheid is te laag.</p>	<p>De resolutie is niet geschikt voor het document.</p>	<p>Verlaag de scannerresolutie. Stel de scangrootte in op iets anders dan automatisch.</p>
<p>Het document is niet ingevoerd.</p>	<ul style="list-style-type: none"> <li>■ Er hebben zich papierresten opgehoopt op het oppervlak van de invoerrol of het scheidingskussentje.</li> <li>■ Er zijn te veel documenten tegelijk in de documentinvoer geladen.</li> <li>■ Er bevinden zich vreemde voorwerpen in de documentinvoer.</li> <li>■ Het document is te dun of te dik.</li> <li>■ Remote Setup wordt uitgevoerd.</li> <li>■ Het uitwerpen van het papier is onderbroken.</li> <li>■ Het omhulsel van het scheidingskussentje is niet goed gesloten.</li> </ul>	<ul style="list-style-type: none"> <li>■ Maak het scheidingskussentje en de invoerrol schoon. Raadpleeg voor het schoonmaken van het scheidingskussentje <i>Het scheidingskussentje vervangen</i> op pagina 183 voor aanwijzingen voor het verwijderen van het scheidingskussentje uit het apparaat, het reinigen van de rubberen zijde van het scheidingskussentje met een zachte pluisvrije doek die is bevochtigd met water, en het vervolgens weer terugplaatsen van het scheidingskussentje in het apparaat. Zie <i>De scanner reinigen</i> op pagina 173 voor het schoonmaken van de invoerrol.</li> <li>■ Controleer of de instellingen voor het maximaal aantal pagina's geschikt zijn voor het document. Zie <i>Geschikte documenten</i> op pagina 24.</li> <li>■ Verwijder vreemde voorwerpen of gescheurd papier uit de documentinvoer.</li> <li>■ Controleer of het document geschikt is voor het apparaat. Zie <i>Geschikte documenten</i> op pagina 24.</li> <li>■ Annuleer Remote Setup.</li> <li>■ Ga verder met het uitwerpen van het papier.</li> <li>■ Sluit het omhulsel van het scheidingskussentje goed totdat de haken in het frontdeksel passen.</li> </ul>

Probleem	Oorzaak	Suggesties
<p>Het document is vastgelopen.</p>	<ul style="list-style-type: none"> <li>■ Er hebben zich papierresten opgehoopt op het oppervlak van de invoerrol of het scheidingskussentje.</li> <li>■ Er bevinden zich vreemde voorwerpen in de documentinvoer.</li> <li>■ Het document is niet geschikt voor het apparaat.</li> </ul>	<ul style="list-style-type: none"> <li>■ Maak het scheidingskussentje en de invoerrol schoon. Raadpleeg voor het schoonmaken van het scheidingskussentje <i>Het scheidingskussentje vervangen</i> op pagina 183 voor aanwijzingen voor het verwijderen van het scheidingskussentje uit het apparaat, het reinigen van de rubberen zijde van het scheidingskussentje met een zachte pluivrije doek die is bevochtigd met water, en het vervolgens weer terugplaatsen van het scheidingskussentje in het apparaat. Zie <i>De scanner reinigen</i> op pagina 173 voor het schoonmaken van de invoerrol.</li> <li>■ Verwijder vreemde voorwerpen of gescheurd papier uit de documentinvoer.</li> <li>■ Controleer of het document geschikt is voor het apparaat. Zie <i>Geschikte documenten</i> op pagina 24.</li> </ul>
<p>De kwaliteit van de scan is slecht.</p>	<ul style="list-style-type: none"> <li>■ Er hebben zich papierresten opgehoopt op het oppervlak van de invoerrol of het scheidingskussentje.</li> <li>■ Er hebben zich papierresten opgehoopt op het oppervlak van de glazen stroken aan de binnenzijde van het apparaat.</li> <li>■ De resolutie is te laag.</li> </ul>	<ul style="list-style-type: none"> <li>■ Maak het scheidingskussentje en de invoerrol schoon. Raadpleeg voor het schoonmaken van het scheidingskussentje <i>Het scheidingskussentje vervangen</i> op pagina 183 voor aanwijzingen voor het verwijderen van het scheidingskussentje uit het apparaat, het reinigen van de rubberen zijde van het scheidingskussentje met een zachte pluivrije doek die is bevochtigd met water, en het vervolgens weer terugplaatsen van het scheidingskussentje in het apparaat. Zie <i>De scanner reinigen</i> op pagina 173 voor het schoonmaken van de invoerrol.</li> <li>■ Reinig de glazen stroken aan de binnenzijde van het apparaat. Zie <i>De scanner reinigen</i> op pagina 173.</li> <li>■ Verhoog de scannerresolutie.</li> </ul>
<p>Er is tussen het scannen van twee pagina's altijd een pauze van ongeveer 3 seconden.</p>	<p>Het apparaat is in de motorbeschermingsmodus. Als u continu scant, kan de interne temperatuur van het apparaat oplopen. Het apparaat schakelt dan automatisch over naar de beschermingsmodus voor de motor.</p> <p><b>OPMERKING</b></p> <p>De lengte van de pauze is afhankelijk van de scanomstandigheden.</p>	<p>Dit is normaal en u kunt gewoon doorgaan met scannen. Als u continu scant, kan de interne temperatuur van het apparaat oplopen. Het apparaat schakelt dan automatisch over naar de beschermingsmodus voor de motor.</p>
<p>Er schijnen andere gegevens door in de scan.</p>	<p>De instellingen komen niet overeen met het type document dat wordt gescand.</p>	<p>Schakel het selectievakje Doorschijnen voorkomen/Achtergrondkleur verwijderen in.</p>

Probleem	Oorzaak	Suggesties
Kleuren van de scan zijn te donker.	De instellingen komen niet overeen met het type document dat wordt gescand.	Ga op een van de volgende manieren te werk: <ul style="list-style-type: none"> <li>■ Schakel het selectievakje Doorschijnen voorkomen/Achtergrondkleur verwijderen in en start het scannen vervolgens vanaf uw computer.</li> <li>■ Verhoog de helderheid en start het scannen vanaf uw computer.</li> <li>■ Verhoog het contrast en start het scannen vanaf uw computer.</li> <li>■ Stel Type Scan in op Grijs of Kleur en start het scannen vanaf uw computer.</li> </ul>
Er is een niet-blanco pagina overgeslagen.	<ul style="list-style-type: none"> <li>■ Het document is te licht.</li> <li>■ Blanco pagina overslaan is ingeschakeld.</li> </ul>	Schakel Blanco pagina overslaan uit.
Kan geen lang document scannen.	Lang papier is niet geselecteerd bij Documentgrootte.	Selecteer Lang papier bij Documentgrootte. Stel Automatisch rechtmaken en 2-zijdig scannen beide in op Uit als u Lang papier niet kunt selecteren. Stel bovendien, als u scant vanaf het bedieningspaneel van het apparaat, Blanco pagina overslaan op Uit en stel Type Scan in op een andere optie dan Automatisch. Daarna kunt u Lang papier selecteren bij Documentgrootte. <ul style="list-style-type: none"> <li>■ <i>Vastgelopen lang papier</i> op pagina 199</li> </ul>
Kan Automatisch rechtmaken niet instellen op Aan bij Scannen naar USB.	De Documentgrootte is ingesteld op een andere optie dan Automatisch.	Stel Documentgrootte in op Automatisch.
Er heeft een meervoudige invoer plaatsgevonden.	Het document is niet correct geplaatst.	Plaats het document correct (zie <i>Documenten van standaardformaat</i> op pagina 30) en probeer het dan opnieuw.
Kan niet scannen.	Beveiligd functieslot is ingeschakeld	Neem contact met de beheerder op voor het controleren van uw instellingen voor beveiligd functieslot. Zie <i>Gebruikersbeperkingsfuncties</i> op pagina 21.

## Problemen met software

Probleem	Oorzaak	Suggesties
De software kan niet worden geïnstalleerd.	—	(Alleen Windows <sup>®</sup> -gebruikers) Start het programma <b>MFL-Pro Suite repareren</b> op de dvd-rom. Met dit programma wordt de software gerepareerd en opnieuw geïnstalleerd.
Kan het serienummer van Nuance niet vinden om Nuance PDF Converter Professional 8 te installeren.	—	(Alleen Windows <sup>®</sup> -gebruikers) Voer tijdens het installeren van Nuance PDF Converter Professional 8 het serienummer van Nuance in dat wordt vermeld op de omslag van het MFL-Pro Suite dvd-rompakket.

Probleem	Oorzaak	Suggesties
Kan niet vinden hoe ik ControlCenter4 moet starten (Windows®).	—	Als het pictogram  niet in het systeemvak wordt weergegeven, klikt u op uw bureaublad op  ( <b>Brother Utilities</b> ), klikt u op de vervolgkeuzelijst en selecteert u de naam van uw model (als uw model nog niet geselecteerd is). Klik op <b>SCANNEN</b> op de navigatiebalk links en klik vervolgens op <b>ControlCenter4</b> .
Kan ControlCenter2 niet starten (Macintosh).	U hebt u niet op de computer aangemeld als beheerder.	Start de computer opnieuw op en meld u aan als beheerder.
Kan niet vinden hoe ik ControlCenter2 moet starten (Macintosh).	—	Klik op het pictogram  (ControlCenter2) in het Dock om ControlCenter2 te starten. Als het pictogram  (ControlCenter2) niet in het Dock wordt weergegeven, klikt u op <b>Ga</b> in de <b>Finder</b> , <b>Programma's</b> , <b>Brother</b> , en dubbelklikt u vervolgens op het pictogram  (ControlCenter2). Het pictogram  (ControlCenter2) wordt dan in het Dock weergegeven.
Kan niet vinden hoe ik de instellingen kan configureren om te scannen vanaf het bedieningspaneel van het apparaat. (Alleen ADS-2100e)	—	Gebruik Remote Setup. Zie <i>Het Brother-apparaat instellen vanaf de computer</i> op pagina 168.
De instellingen kunnen niet worden gewijzigd met Beheer via een webbrowser. (Alleen ADS-2600We)	Instelblokkering is ingeschakeld.	Schakel Instelblokkering uit. Zie <i>Instelblokkering in-/uitschakelen</i> op pagina 20.
Kan de instellingen in Remote Setup of Beheer via een webbrowser niet opslaan.	<ul style="list-style-type: none"> <li>■ Het apparaat is bezig met verwerken.</li> <li>■ Het apparaat wordt geconfigureerd vanaf het bedieningspaneel van het apparaat.</li> </ul>	<ul style="list-style-type: none"> <li>■ Wacht tot het apparaat klaar is met verwerken en probeer het dan opnieuw.</li> <li>■ Breek het configureren vanaf het bedieningspaneel af.</li> </ul>
Remote Setup wordt niet geopend.	<ul style="list-style-type: none"> <li>■ Het apparaat is uitgeschakeld.</li> <li>■ Het apparaat is niet aangesloten op de computer.</li> <li>■ Het apparaat staat in de slaapstand.</li> <li>■ Er is een fout opgetreden.</li> <li>■ Het apparaat is bezig met scannen.</li> <li>■ Het apparaat wordt geconfigureerd vanaf het bedieningspaneel van het apparaat.</li> </ul>	<ul style="list-style-type: none"> <li>■ Schakel het apparaat in en probeer het vervolgens opnieuw.</li> <li>■ Sluit het apparaat aan op uw computer en probeer het opnieuw.</li> <li>■ Druk op een willekeurige toets (ADS-2100e) of op  (ADS-2600We) of open het bovendeksel en probeer het dan opnieuw.</li> <li>■ Verwijder alle fouten en probeer het opnieuw.</li> <li>■ Wacht tot het scannen is voltooid en probeer het opnieuw.</li> <li>■ Breek het configureren vanaf het bedieningspaneel af.</li> </ul>

## Netwerkproblemen (alleen ADS-2600We)

Probleem	Suggesties
Kan niet scannen via het netwerk.	Controleer of uw apparaat is ingeschakeld, online is en in de modus Gereed staat. Controleer de huidige netwerkinstellingen. Zie <i>Problemen oplossen</i> in de Netwerkhandleiding.
De functie netwerkscannen werkt niet.	(Windows <sup>®</sup> -gebruikers) De beveiligings-/firewallsoftware van derden moet worden geconfigureerd om netwerkscannen mogelijk te maken. Voer de onderstaande informatie in om poort 54925 toe te voegen voor netwerkscannen: Bij Naam: Voer een willekeurige beschrijving in, bijvoorbeeld Brother NetScan. Bij Poortnummer: Voer 54925 in. Bij Protocol: Selecteer zo nodig UDP. Raadpleeg de instructiehandleiding geleverd bij uw beveiligings-/firewallsoftware of neem contact op met de fabrikant van de software. (Macintosh-gebruikers) Selecteer uw apparaat opnieuw in de <b>Device Selector</b> in de modellijst in ControlCenter2.
De software van Brother kan niet worden geïnstalleerd.	(Windows <sup>®</sup> -gebruikers) Als tijdens het installeren een waarschuwing van de beveiligingssoftware op het computerscherm wordt weergegeven, wijzigt u de instellingen van de beveiligingssoftware om het instellen van het Brother-product of een ander programma toe te staan. (Macintosh-gebruikers) Als u een firewallfunctie voor anti-spyware of antivirus-software gebruikt, schakelt u deze tijdelijk uit en installeert u vervolgens de software van Brother.
Kan geen verbinding maken met het draadloze netwerk.	Controleer de instellingen van het draadloze netwerk.
Reset de netwerkinstellingen.	Zie <i>Het apparaat resetten (alleen ADS-2600We)</i> op pagina 208.

## Andere problemen

Probleem	Oorzaak	Suggesties
Het apparaat staat in de slaapstand (energiebesparende stand). (Alleen ADS-2600We)	Het apparaat is inactief en de tijd die voor de slaapstand is opgegeven, is verstreken.	Ga op een van de volgende manieren te werk: <ul style="list-style-type: none"> <li>■ Druk op .</li> <li>■ Open het bovendeksel.</li> <li>■ Plaats uw document.</li> </ul>
Het apparaat is niet ingeschakeld.	U hebt geprobeerd het apparaat in te schakelen binnen 60 seconden nadat u de stekker uit het stopcontact hebt gehaald.	Wacht 60 seconden nadat u de stekker van het apparaat in het stopcontact hebt gedaan, totdat deze gereed is op het netwerk.
Het apparaat staat in de offline-modus.	Het apparaat is niet aangesloten op de computer.	Sluit het apparaat aan op de computer en schakel het apparaat in.



## Informatie over het apparaat

### Het serienummer controleren

(ADS-2100e)

1 Start ControlCenter.

■ Windows®

- 1 Klik op het pictogram  (ControlCenter4) in het systeemvak van de Taakbalk en kies vervolgens **Open** in het menu.  
Het venster van **ControlCenter4** wordt weergegeven.
- 2 Klik op de tab **Apparaatinstellingen** (het onderstaande voorbeeld toont de **Startmodus**).

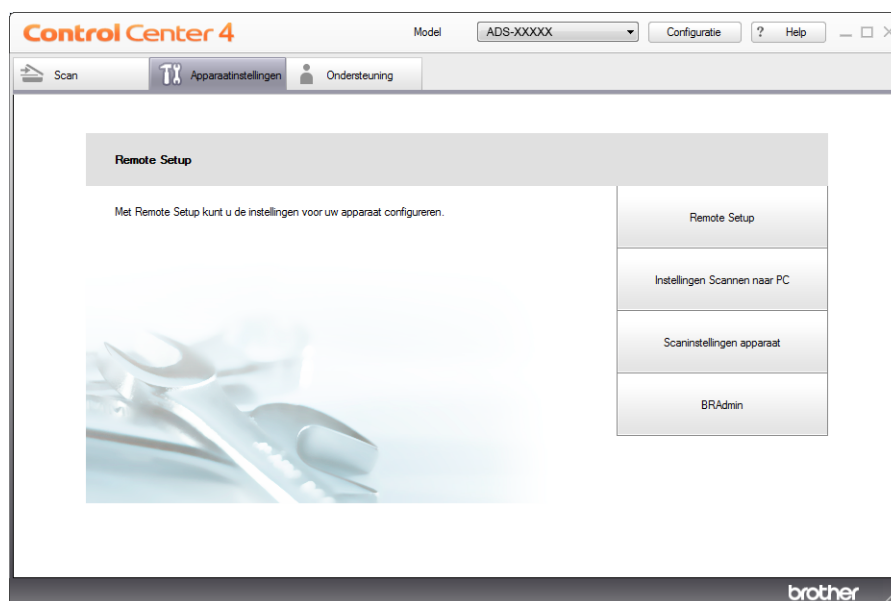

■ Macintosh

- 1 Klik op het pictogram  (ControlCenter2) in het Dock.  
Het venster van **ControlCenter2** wordt weergegeven.

2 Klik op de tab **INSTELLINGEN APPARAAT**.



2 Klik op de knop **Remote Setup**. Het venster Remote Setup wordt weergegeven.

3 Selecteer **Machine-info**. in de mapstructuur. In het venster wordt **Serienummer** weergegeven (in het voorbeeld wordt Windows® gebruikt).

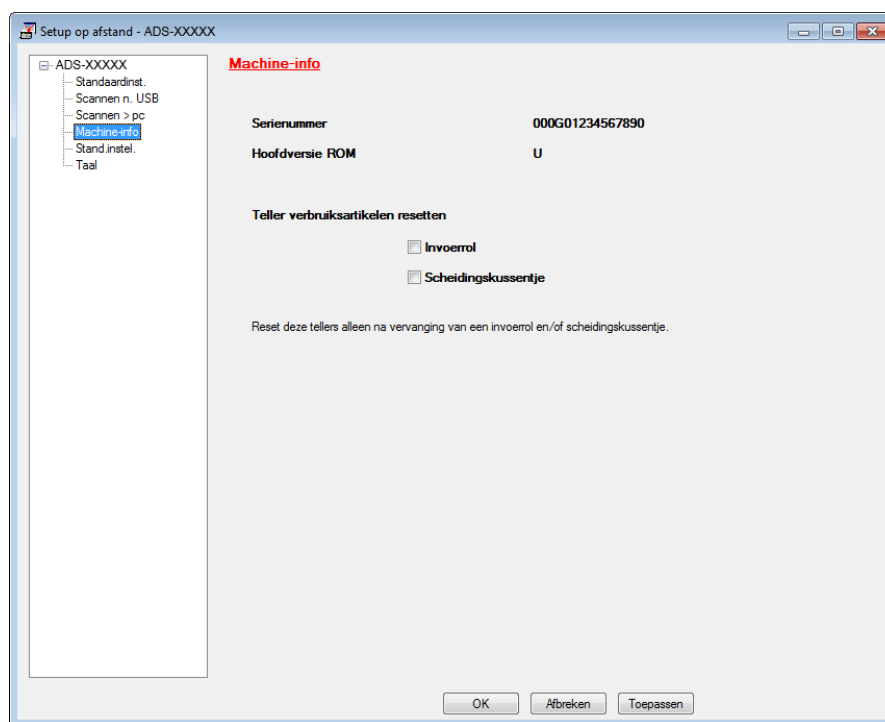

(ADS-2600We)

1 Druk op .

2 Druk op **Machine-info**.

3 Druk op **Serienummer**. Op het LCD-scherm wordt het serienummer van het apparaat weergegeven.

## WLAN inschakelen/uitschakelen (alleen ADS-2600We)

---

- 1 Druk op .
- 2 Druk op Netwerk.
- 3 Druk op WLAN.
- 4 Druk op ▲ of ▼ om WLAN Activeren weer te geven.
- 5 Druk op WLAN Activeren.
- 6 Druk op Aan (of Uit).

## Resetfuncties

---

De volgende resetfuncties zijn beschikbaar:

- Netwerk (alleen ADS-2600We)  
U kunt de fabriekinstellingen van de netwerkinstellingen, zoals het wachtwoord en het IP-adres, herstellen.
- Adresboek (alleen ADS-2600We)  
U kunt de instelling Adresboek resetten.
- Alle instellingen  
U kunt de fabriekinstellingen van alle instellingen herstellen.  
Brother raadt u ten zeerste aan om deze procedure uit te voeren voordat u het apparaat overdraagt aan iemand anders of afvoert.

### OPMERKING

---

Koppel de interfacekabel los voordat u Netwerk of Alle instellingen selecteert.

---

## Het apparaat resetten (alleen ADS-2600We)

---

- 1 Druk op .
- 2 Druk op ▲ of ▼ om Stand. instel. weer te geven.
- 3 Druk op Stand. instel. en vervolgens op Reset.
- 4 Druk op het type reset dat u wilt gebruiken.
- 5 Druk op Ja om de verwijdering te bevestigen.
- 6 Druk 2 seconden op Ja om het apparaat opnieuw op te starten.

## Algemeen

### OPMERKING

Dit hoofdstuk bevat een overzicht van de specificaties van het apparaat. Ga voor uitgebreidere specificaties naar <http://www.brother.com>

(ADS-2100e)

<b>Geheugencapaciteit</b>	<b>Standaard</b>	256 MB
<b>Stroombron</b>		220 - 240 V wisselstroom 50/60 Hz
<b>Stroomverbruik <sup>2</sup></b>	<b>Scannen <sup>3</sup></b>	Ca. 18 W
	<b>Gereed <sup>4</sup></b>	Ca. 1,5 W
	<b>Slaapstand</b>	Ca. 1,5 W
	<b>Uitgeschakeld</b>	Ca. 0,3 W

(ADS-2600We)

<b>Geheugencapaciteit</b>	<b>Standaard</b>	256 MB
<b>Stroombron</b>		220 - 240 V wisselstroom 50/60 Hz
<b>LCD-aanraakscherm (Liquid Crystal Display)</b>		Aanraakscherm 3,7 inch (93,4 mm) TFT kleuren-LCD <sup>1</sup>
<b>Stroomverbruik <sup>2</sup></b>	<b>Scannen <sup>3</sup></b>	Ca. 20 W
	<b>Gereed <sup>4</sup></b>	Ca. 5,0 W
	<b>Slaapstand</b>	Ca. 2,0 W
	<b>Uitgeschakeld</b>	Ca. 0,4 W

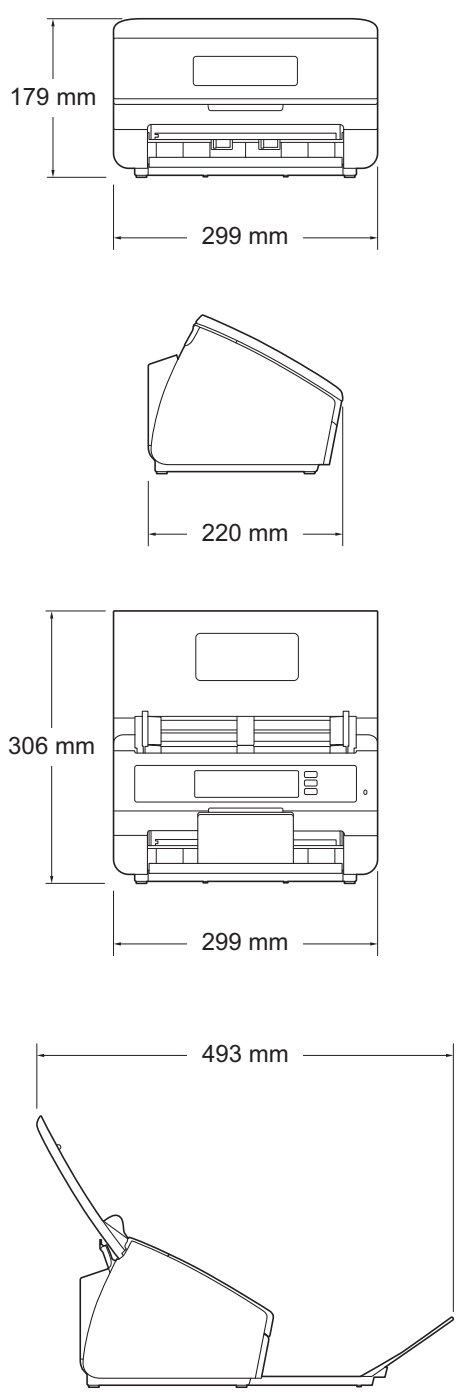
<p><b>Afmetingen</b></p>		 <p>179 mm</p> <p>299 mm</p> <p>220 mm</p> <p>306 mm</p> <p>299 mm</p> <p>493 mm</p>
<p><b>Gewicht</b></p>		<p>Ca. 3,3 kg (ADS-2100e) Ca. 3,6 kg (ADS-2600We)</p>
<p><b>Temperatuur</b></p>	<p><b>In bedrijf</b></p>	<p>5 tot 35 °C</p>
<p><b>Vochtigheid</b></p>	<p><b>In bedrijf</b></p>	<p>20 tot 80%</p>
<p><b>ADF (automatische documentinvoer)</b></p>		<p>Max. 50 pagina's (papier: 80 g/m<sup>2</sup> A4, of dunner dan 5 mm)</p>

<b>Documentgrootte</b>	<b>Meerdere vellen</b>	<b>Breedte</b>	51 tot 215,9 mm
		<b>Lengte</b>	70 tot 355,6 mm
	<b>Enkele vellen</b>	<b>Breedte</b>	51 tot 215,9 mm
		<b>Lengte</b>	70 tot 863 mm

- 1 Diagonaal gemeten.
- 2 Gemeten als het apparaat is aangesloten op de computer.
- 3 Bij dubbelzijdig (duplex) scannen.
- 4 Alle netwerkpoorten geactiveerd en aangesloten.

## Scanner

<b>Kleur/Zwart</b>		Ja/Ja
<b>TWAIN-compatibel</b>	<b>Windows®</b>	Windows® XP <sup>1</sup> /Windows Vista®/Windows® 7/Windows® 8/Windows® 8.1
	<b>Macintosh</b>	OS X v10.7.5, 10.8.x, 10.9.x <sup>2</sup>
<b>WIA-compatibel</b>	<b>Windows®</b>	Windows® XP <sup>1</sup> /Windows Vista®/Windows® 7/Windows® 8/Windows® 8.1
<b>ICA-compatibel</b>	<b>Macintosh</b>	OS X v10.7.5, 10.8.x, 10.9.x <sup>2</sup>
<b>ISIS™-compatibel</b>	<b>Windows®</b>	Windows® XP <sup>1</sup> /Windows Vista®/Windows® 7/Windows® 8/Windows® 8.1
<b>Kleurintensiteit</b>	<b>Invoer</b>	30-bits kleurverwerking
	<b>Uitvoer</b>	24-bits kleurverwerking
<b>Resolutie</b>	<b>Geïnterpoleerd</b>	Max. 1.200 × 1.200 dpi
	<b>Optisch</b>	Max. 600 × 600 dpi
<b>Scanbreedte</b>		Max. 212 mm
<b>Grijstint</b>		256 niveaus
<b>Max. snelheid</b>		Ga naar <a href="http://www.brother.com">http://www.brother.com</a> voor gedetailleerde specificaties.

- 1 In deze gebruikershandleiding duidt Windows® XP op de volgende besturingssystemen: Windows® XP Home Edition en Windows® XP Professional.
- 2 Voor de meest recente stuurprogramma-updates voor Mac OS X kunt u terecht op <http://support.brother.com>

## Functie Direct scannen (Scannen naar USB)

<b>Compatibele media</b>	USB-stick <sup>1</sup>
<b>Interface</b>	USB 2.0 Full Speed-interface

- 1 USB-massaopslag standaard max. 32 GB.  
Ondersteuning bestandsformaten: FAT12/FAT16/FAT32/exFAT.

## Interfaces

<b>USB</b>	Hi-Speed USB 2.0 <sup>1, 2</sup> Gebruik een USB 2.0-kabel (type A/B) die niet langer is dan 2 meter.
<b>LAN</b> <sup>3</sup> (Alleen ADS-2600We)	Gebruik een ethernet UTP-kabel van categorie 5 of hoger.
<b>Draadloos netwerk</b> (Alleen ADS-2600We)	IEEE 802.11b/g/n (Infrastructuur/Ad-hocmodus)

<sup>1</sup> Uw apparaat heeft een Hi-Speed USB 2.0-interface. Het apparaat kan ook worden aangesloten op een computer die beschikt over een USB 1.1-interface.

<sup>2</sup> USB-poorten van andere merken worden niet ondersteund.

<sup>3</sup> Zie *Netwerk (alleen ADS-2600We)* op pagina 212.  
Zie *Ondersteunde protocollen en beveiligingsfuncties* in de Netwerkhandleiding.

## Netwerk (alleen ADS-2600We)

### OPMERKING

Raadpleeg de Netwerkhandleiding voor meer informatie over de specificaties van het netwerk.

<b>LAN</b>	U kunt uw apparaat aansluiten op een netwerk voor netwerkscannen en Remote Setup. Software om het netwerk te beheren, Brother BRAdmin Light <sup>1</sup> , is ook inbegrepen.	
<b>Beveiliging van het draadloze netwerk</b>	SSID (32 tekens), WEP 64/128 bit, WPA-PSK (TKIP/AES), WPA2-PSK (AES), 802.1x (LEAP, EAP-FAST, PEAP, EAP-TLS, EAP-TTLS)	
<b>Hulpprogramma voor configuratie</b>	<b>AOSS™</b>	Ja
	<b>WPS</b>	Ja

<sup>1</sup> (Alleen Windows®) Als u een meer geavanceerd scannerbeheer nodig hebt, kunt u de nieuwste versie van Brother BRAdmin Professional gebruiken, die u kunt downloaden via <http://support.brother.com>

## Vereisten voor de computer

ONDERSTEUNDE BESTURINGSSYSTEMEN EN SOFTWAREFUNCTIES								
Computerplatform en besturingssysteemversie		Ondersteunde pc-softwarefuncties	Pc-interface	Minimale processor-snelheid	Minimum-RAM	Aanbevolen RAM	Hardeschijfruimte voor installatie	
							Stuurprogramma's	Applicatieopties
Windows®-besturingssysteem	Windows® XP Home (SP2 of later) <sup>2</sup>	Scannen	USB 10/100Base-TX (ethernet)  Wireless <sup>3</sup> 802.11b/g/n	Intel® Pentium® II of vergelijkbaar	128 MB	256 MB	150 MB	1,0 GB
	Windows® XP Professional (SP2 of later) <sup>2</sup>			Intel® Pentium® 4 of vergelijkbare 64-bits (Intel® 64 of AMD64) ondersteunde CPU	512 MB	1 GB	500 MB	1,0 GB
	Windows Vista® <sup>2</sup>				1 GB (32-bits)	1 GB (32-bits)	650 MB	1,0 GB
	Windows® 7 <sup>2</sup> Windows® 8 <sup>2</sup> Windows® 8.1 <sup>2</sup>				2 GB (64-bits)	2 GB (64-bits)		
Macintosh-besturingssysteem	OS X v10.7.5 OS X v10.8.x OS X v10.9.x	Scannen	USB <sup>1</sup> 10/100Base-TX (ethernet)  Wireless <sup>3</sup> 802.11b/g/n	Intel®-processor	2 GB	2 GB	80 MB	1,0 GB
<p><b>Toelichting:</b></p> <p><sup>1</sup> USB-poorten van andere merken worden niet ondersteund.</p> <p><sup>2</sup> Nuance™ PaperPort™ 12SE ondersteunt Windows® XP Home (SP3 of later), XP Professional (SP3 of later), Windows Vista® (SP2 of later), Windows® 7, Windows® 8 en Windows® 8.1.</p> <p><sup>3</sup> Alleen ADS-2600We.</p>								
				<p>Ga naar onze site, <a href="http://solutions.brother.com/">http://solutions.brother.com/</a>, voor de nieuwste stuurprogramma-updates.</p> <p>Alle handelsmerken, merk- en productnamen zijn het eigendom van de respectieve bedrijven.</p>				



## Tekst invoeren (alleen ADS-2600We)

Wanneer u tekst moet invoeren, wordt op het touchscreen een softwaretoetsenbord weergegeven.



### OPMERKING

- Druk op om tussen hoofdletters en kleine letters om te schakelen.
- Druk op om tussen toetsenborden om te schakelen (letters, cijfers of symbolen).

### Spaties invoegen

Druk op *Spatie* om een spatie in te voegen. U kunt ook op drukken om de cursor te verplaatsen.

### OPMERKING

De beschikbare tekens zijn afhankelijk van uw taal.





### Corrigeren

Als u een letter verkeerd hebt ingevoerd en deze wilt aanpassen, drukt u op om met de cursor het onjuiste teken te selecteren en vervolgens op . Voer het juiste teken in. U kunt ook in de tekst teruggaan en letters invoegen.

Druk op voor elk teken dat u wilt wissen, of houd ingedrukt om alle tekens te wissen.

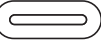
## Weergave van lampjes (alleen ADS-2100e)

In de afbeeldingen in dit hoofdstuk worden de lampjes als volgt weergegeven:

○ of 	Het lampje is uit.
● of ● of 	Het lampje brandt.
 of  of 	Het lampje knippert.

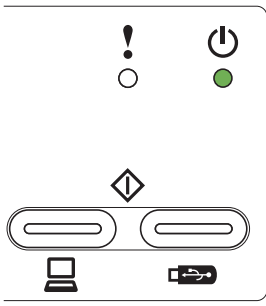
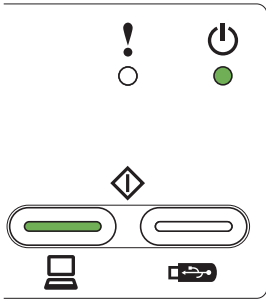
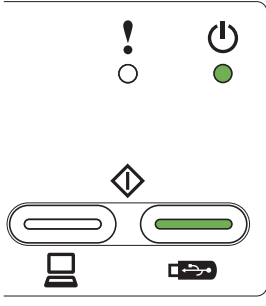
Lampjes	Apparaatstatus
	<b>Gereed</b> Het apparaat is klaar om te scannen.
	<b>Gereed (aangesloten op pc)</b> Het apparaat is klaar om te scannen en is aangesloten op uw computer.
	<b>Gereed (aangesloten via USB)</b> Het apparaat is klaar om te scannen en is aangesloten op een USB-apparaat.

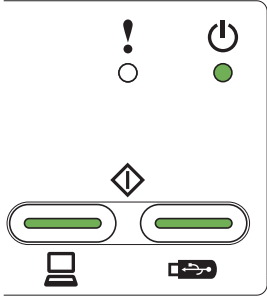
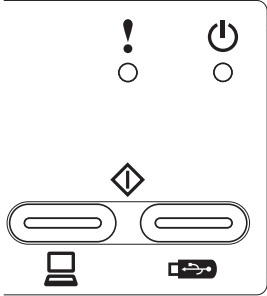
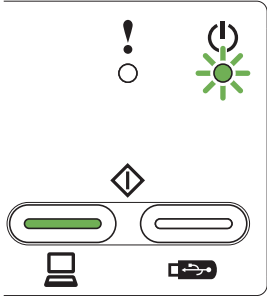
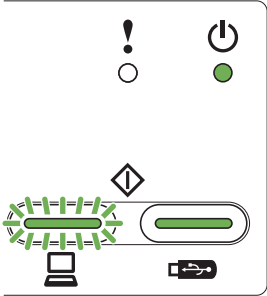
Lampjes	Apparaatstatus
	<p><b>Gereed (aangesloten op pc en via USB)</b></p> <p>Het apparaat is klaar om te scannen en is aangesloten op uw computer en een USB-apparaat.</p>
	<p><b>Slaapstand</b></p> <p>Het apparaat staat in de slaapstand. Het apparaat gedraagt zich alsof het uitgeschakeld is. U kunt het apparaat op een van de volgende manieren activeren:</p> <ul style="list-style-type: none"> <li>■ Druk op een willekeurige toets.</li> <li>■ Open het bovendeksel.</li> <li>■ Plaats uw document.</li> </ul> <p>Het apparaat is nu gebruiksklaar.</p>
	<p><b>Remote Setup</b></p> <p>Remote Setup wordt uitgevoerd. Om Remote Setup te annuleren, klikt u op de annuleerknop in het Remote Setup-venster op uw computer.</p>
	<p><b>Scannen naar pc</b></p> <p>Er wordt een scanbewerking uitgevoerd naar uw computer.</p> <p><b>OPMERKING</b></p> <p>De toets <b>Scannen naar USB</b> gaat branden als er een USB-flashstation op het apparaat wordt aangesloten.</p>

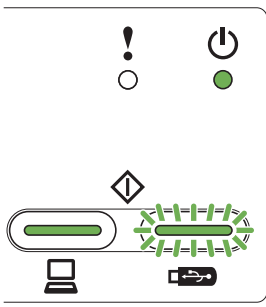
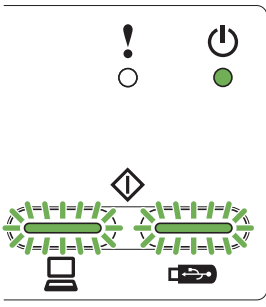
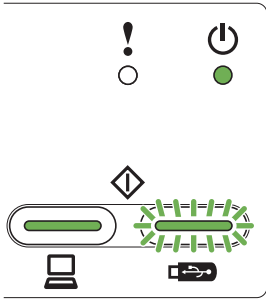
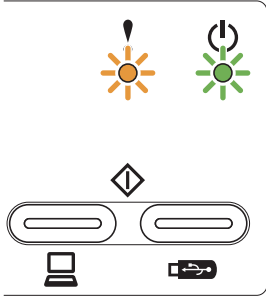
Lampjes	Apparaatstatus
	<p><b>Scannen naar USB</b></p> <p>Er wordt een scanbewerking uitgevoerd naar uw USB-apparaat.</p> <p><b>OPMERKING</b></p> <p>De toets <b>Scannen naar pc</b> gaat branden als uw computer op het apparaat wordt aangesloten.</p>
	<p><b>Papier uitwerpen</b></p> <p>Het apparaat werpt papier uit. Als er geen document in de ADF ligt, of het uitwerpen van papier tijdelijk is gestopt, drukt u op de Stop-knop om het uitwerpen van het papier te voltooien.</p>
	<p><b>Apparaat controleren</b></p> <p>Het apparaat controleert het aangesloten USB-apparaat.</p> <p><b>OPMERKING</b></p> <p>De toets <b>Scannen naar pc</b> gaat branden als uw computer op het apparaat wordt aangesloten.</p>
	<p><b>Firmware downloaden</b></p> <p>De meest recente firmware wordt gedownload.</p>

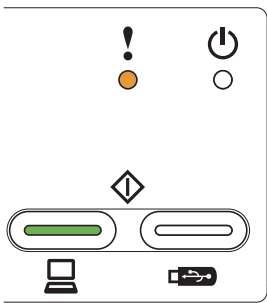
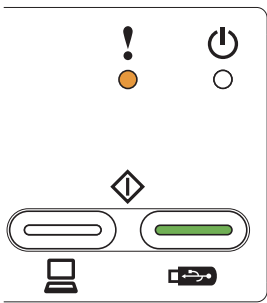
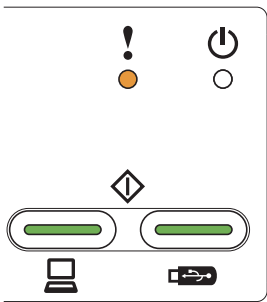
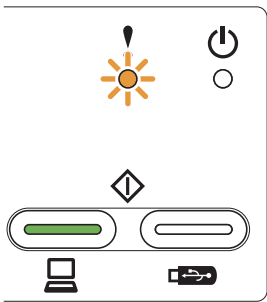
Lampjes	Apparaatstatus
	<p><b>Scheidingskussentje vervangen</b></p> <p>Vervang het scheidingskussentje door een nieuw exemplaar. Zie <i>Het scheidingskussentje vervangen</i> op pagina 183.</p>
	<p><b>Invoerrol vervangen</b></p> <p>Vervang de invoerrol door een nieuw exemplaar. Zie <i>De invoerrol vervangen</i> op pagina 185.</p>
	<p><b>Scheidingskussentje en invoerrol vervangen</b></p> <p>Vervang het scheidingskussentje en de invoerrol door een nieuw exemplaar. Zie <i>Het scheidingskussentje vervangen</i> op pagina 183 en <i>De invoerrol vervangen</i> op pagina 185.</p>
	<p><b>Frontdeksel is open</b></p> <p>Sluit het frontdeksel van het apparaat.</p>

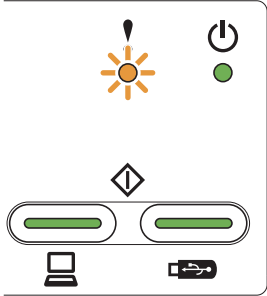
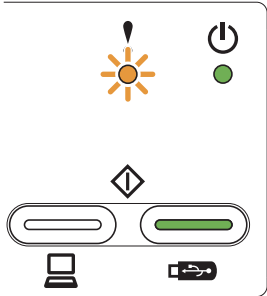
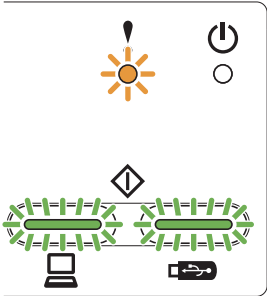
Lampjes	Apparaatstatus
	<p><b>Document vastgelopen</b></p> <p>Verwijder het vastgelopen document (zie <i>Document vastgelopen</i> op pagina 197) en ga dan als volgt te werk:</p> <ul style="list-style-type: none"> <li>■ Als u een kaart wilt scannen, plaatst u deze verticaal.</li> <li>■ Als u een lang document scant, selecteert u <b>Lang papier (normale breedte)</b> of <b>Lang papier (smalle breedte)</b> in de vervolgkeuzelijst <b>Scanformaat</b> of <b>Documentformaat</b>. U kunt <b>Lang papier</b> selecteren als u de instellingen als volgt configureert: <ul style="list-style-type: none"> <li>• <b>Autom. rechtmaken:</b> Uit</li> <li>• <b>Tweezijdig scannen:</b> Uit</li> </ul> </li> </ul> <p>Ga op een van de volgende manieren te werk om de instellingen te wijzigen:</p> <ul style="list-style-type: none"> <li>■ Zie <i>De scaninstellingen wijzigen (ControlCenter4) (Windows®)</i> op pagina 66.</li> <li>■ Zie <i>De scaninstellingen wijzigen (ControlCenter2) (Macintosh)</i> op pagina 89.</li> <li>■ Zie <i>Instellingen voor Scannen naar pc wijzigen (Windows®)</i> op pagina 147.</li> <li>■ Zie <i>Instellingen voor Scannen naar pc wijzigen (Macintosh)</i> op pagina 154.</li> </ul>
	<p><b>Geheugen vol</b></p> <p>Het geheugen van het apparaat is vol, waardoor niet het hele document kan worden gescand. Ga op een van de volgende manieren te werk voor het verhelpen van de fout:</p> <ul style="list-style-type: none"> <li>■ Druk op een willekeurige toets.</li> <li>■ Schakel het apparaat uit en weer in door de stekker uit het stopcontact te halen en opnieuw aan te sluiten.</li> </ul> <p>Ga op een van de volgende manieren te werk voor het voorkomen van de fout:</p> <ul style="list-style-type: none"> <li>■ Verlaag het aantal documenten.</li> <li>■ Stel de resolutie of de bestandsgrootte lager in.</li> </ul>
	<p><b>Onbruikbaar apparaat</b></p> <p>Koppel het onbruikbare apparaat los van de USB-poort. Schakel het apparaat uit en weer in door de stekker uit het stopcontact te halen en er weer in te steken.</p>

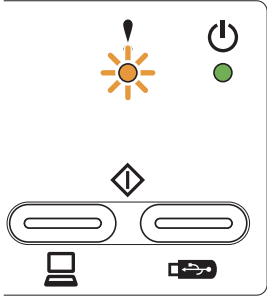
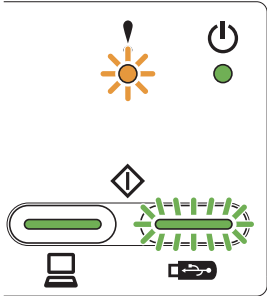
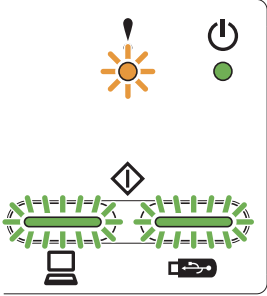
Lampjes	Apparaatstatus
	<p><b>Detectie multi-invoer</b></p> <p>Er zijn meerdere pagina's tegelijk ingevoerd. Verwijder de ingevoerde documenten. Zie <i>Document vastgelopen</i> op pagina 197.</p> <ul style="list-style-type: none"> <li>■ Schakel voor het scannen van visitekaartjes het selectievakje <b>Detectie te veel ingevoerd</b> uit.</li> <li>■ Schakel voor het scannen van plastic kaarten het selectievakje <b>Modus plastic kaarten</b> in.</li> <li>■ Schakel bij gebruik van het hulpblad het selectievakje <b>Modus hulpblad</b> in.</li> </ul> <p>Ga op een van de volgende manieren te werk om de instellingen te wijzigen:</p> <ul style="list-style-type: none"> <li>■ Zie <i>De scaninstellingen wijzigen (ControlCenter4) (Windows®)</i> op pagina 66.</li> <li>■ Zie <i>De scaninstellingen wijzigen (ControlCenter2) (Macintosh)</i> op pagina 89.</li> <li>■ Zie <i>Instellingen voor Scannen naar pc wijzigen (Windows®)</i> op pagina 147.</li> <li>■ Zie <i>Instellingen voor Scannen naar pc wijzigen (Macintosh)</i> op pagina 154.</li> </ul> <p>Controleer of de gegevens die zijn gescand voordat de meervoudige invoer werd gedetecteerd, zijn opgeslagen en ga verder met scannen vanaf de volgende pagina of vanaf het begin.</p> <p><b>OPMERKING</b></p> <p>Als u de knop <b>Scannen naar USB</b> op het bedieningspaneel gebruikt, worden de gegevens die zijn gescand voordat de meervoudige invoer werd gedetecteerd niet opgeslagen, tenzij het bestandstype is ingesteld op JPEG.</p>
	<p><b>Onbruikbaar USB-apparaat</b></p> <p>Verwijder het niet-ondersteunde USB-apparaat (zoals een mobiel apparaat dat geen ondersteuning biedt voor de modus USB-flashstation) uit de directe USB-interface.</p>
	<p><b>USB-hub wordt niet ondersteund</b></p> <p>Een hub of een USB-flashstation met een hub is op de directe USB-interface aangesloten. Verwijder niet-ondersteunde apparaten, zoals een USB-hub of een USB-flashstation dat een hub bevat.</p>

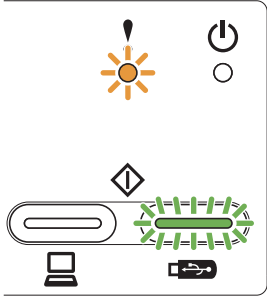
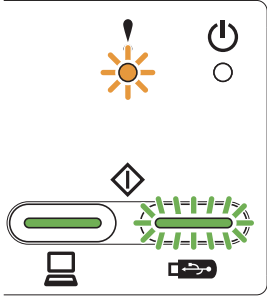
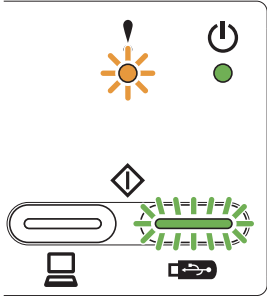
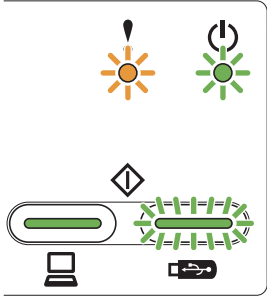
Lampjes	Apparaatstatus
	<p><b>Opslag vol</b></p> <p>Het aangesloten USB-flashstation is vol. Druk op een willekeurige toets en voer dan een van de volgende handelingen uit:</p> <ul style="list-style-type: none"> <li>■ Verwijder ongebruikte bestanden of mappen van het USB-flashstation en probeer het opnieuw.</li> <li>■ Gebruik een USB-flashstation met voldoende vrije ruimte.</li> </ul>
	<p><b>Toegangsfout</b></p> <p>Het USB-flashstation werd verwijderd terwijl het werd gebruikt. Druk op een willekeurige toets.</p>
	<p><b>Beveiligd apparaat</b></p> <p>Het aangesloten USB-flashstation is tegen schrijven beschermd. Verwijder het beveiligde USB-flashstation, druk op een willekeurige toets en voer een van de volgende stappen uit:</p> <ul style="list-style-type: none"> <li>■ Schakel de schrijfbeveiliging van het USB-flashstation uit en probeer het opnieuw.</li> <li>■ Gebruik een USB-flashstation waarop de schrijfbeveiliging is uitgeschakeld.</li> </ul>
	<p><b>Te veel bestanden</b></p> <p>Uw apparaat kan geen gegevens opslaan naar een USB-flashstation als er te veel bestanden op staan. Verwijder het USB-flashstation, druk op een willekeurige toets en voer een van de volgende stappen uit:</p> <ul style="list-style-type: none"> <li>■ Verwijder ongebruikte bestanden of mappen uit de hoofdmap van het USB-flashstation en probeer het opnieuw.</li> <li>■ Gebruik een USB-flashstation dat minder dan 999 bestanden bevat.</li> </ul>

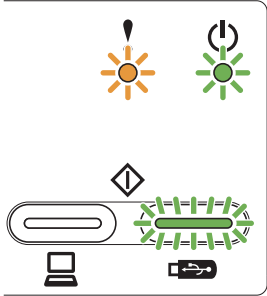
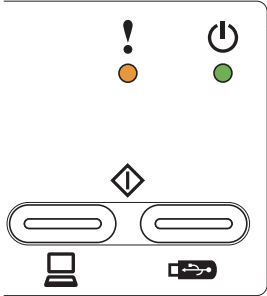

Lampjes	Apparaatstatus
	<p><b>Bestandsnaam kan niet worden gebruikt</b></p> <p>Het maximale opeenvolgende nummer voor de bestandsnaam is bereikt. Druk op een willekeurige toets en voer dan een van de volgende handelingen uit:</p> <ul style="list-style-type: none"> <li>■ Verwijder ongebruikte bestanden van het USB-flashstation en probeer het opnieuw.</li> <li>■ Wijzig de bestandsnaam op een van de volgende manieren: <ul style="list-style-type: none"> <li>• Zie <i>De scaninstellingen wijzigen (ControlCenter4) (Windows®)</i> op pagina 66.</li> <li>• Zie <i>De scaninstellingen wijzigen (ControlCenter2) (Macintosh)</i> op pagina 89.</li> <li>• Zie <i>Instellingen voor Scannen naar pc wijzigen (Windows®)</i> op pagina 147.</li> <li>• Zie <i>Instellingen voor Scannen naar pc wijzigen (Macintosh)</i> op pagina 154.</li> <li>• Zie <i>Gescande documenten op een USB-flashstation opslaan</i> op pagina 123.</li> </ul> </li> </ul>
	<p><b>Alle blanco pagina's overgeslagen</b></p> <p>Alle gescande pagina's zijn overgeslagen als blanco pagina's. Druk op een willekeurige toets en voer dan een van de volgende handelingen uit:</p> <ul style="list-style-type: none"> <li>■ Plaats uw document met de <b>bedrukte zijde omlaag</b> en de <b>bovenrand eerst</b> in de documentinvoer.</li> <li>■ Schakel Blanco pagina's overslaan op een van de volgende manieren uit: <ul style="list-style-type: none"> <li>• Zie <i>De scaninstellingen wijzigen (ControlCenter4) (Windows®)</i> op pagina 66.</li> <li>• Zie <i>De scaninstellingen wijzigen (ControlCenter2) (Macintosh)</i> op pagina 89.</li> <li>• Zie <i>Instellingen voor Scannen naar pc wijzigen (Windows®)</i> op pagina 147.</li> <li>• Zie <i>Instellingen voor Scannen naar pc wijzigen (Macintosh)</i> op pagina 154.</li> </ul> </li> </ul>

## Service-indicaties

Als er een fout is opgetreden die niet door de gebruiker kan worden opgelost, gaan alle lampjes op het bedieningspaneel branden om aan te geven dat er een servicemonteur nodig is, zoals in de volgende afbeelding.

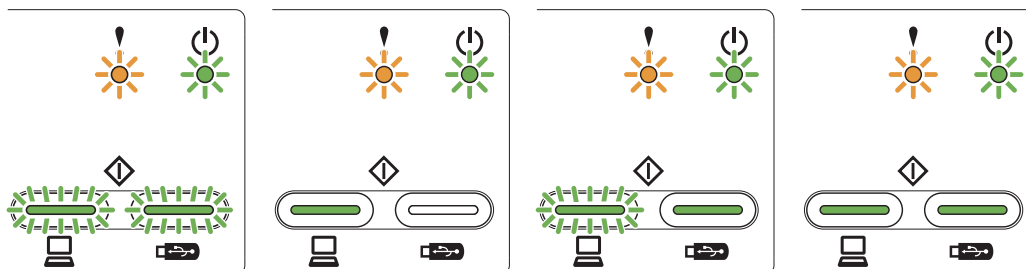

Als u deze service-indicatie ziet, schakelt u het apparaat uit en weer in en probeert u vervolgens opnieuw te scannen.

Als de fout na het uit- en opnieuw inschakelen van het apparaat nog steeds optreedt, drukt u op **Scannen naar pc** en vervolgens op **Scannen naar USB**. U kunt de fout dan identificeren aan de hand van de lampjes die gaan branden. Zie de volgende tabel voor een overzicht.

### Foutindicatie door de lampjes

Foutcode		Foutindicator	Stroomindicator	Lampje Scannen naar pc	Lampje Scannen naar USB
0xA7	Scannen naar pc <sup>1</sup>	○	○		
	Scannen naar USB <sup>2</sup>	○	●		
0xA9	Scannen naar pc <sup>1</sup>	○	○		
	Scannen naar USB <sup>2</sup>	○	●		
0xE6	Scannen naar pc <sup>1</sup>	○	●		
	Scannen naar USB <sup>2</sup>	○	○		

<sup>1</sup> Als u op de toets **Scannen naar pc** drukt, gaan de lampjes branden zoals in de bovenstaande tabel.

<sup>2</sup> Als u op de toets **Scannen naar USB** drukt, gaan de lampjes branden zoals in de bovenstaande tabel.

De volgende indicatie door de lampjes geeft bijvoorbeeld de foutcode 0xA7 aan.

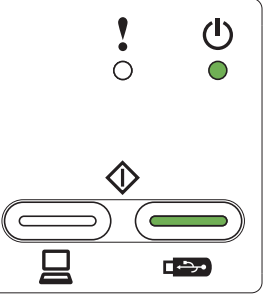
Als u op de toets <b>Scannen naar pc</b> drukt	Als u op de toets <b>Scannen naar USB</b> drukt
	

Noteer de foutcode aan de hand van de voorafgaande tabel en meld deze code aan uw leverancier of aan de klantenservice van Brother.

# C

# Index

## C

ControlCenter2	
Macintosh .....	154, 165
ControlCenter4	
Windows® .....	46, 147

## D

Device Selector .....	43, 170
-----------------------	---------

## L

LCD (Liquid Crystal Display)	
Helderheid .....	14
Lichtdim-timer .....	14

## N

Nuance™ PaperPort™ 12SE (Windows®) .....	96
--	----

## O

Opslag in geheugen .....	15
--------------------------	----

## P

Presto! PageManager (Macintosh) .....	109
Problemen oplossen .....	200

## R

Remote Setup .....	168
--------------------	-----

## S

Scannen	
Macintosh	
ICA-compatibel .....	114
Presto! PageManager .....	109
TWAIN-compatibel .....	109
Windows®	
Nuance™ PaperPort™ 12SE .....	96
TWAIN-compatibel .....	96
WIA-compatibel .....	96
Slaapstand .....	16
Status Monitor	
Macintosh .....	165
Windows® .....	163
Stroomstoring .....	15
Stuurprogramma's	

Macintosh	
ICA .....	114
TWAIN .....	109
Windows®	
TWAIN .....	96
WIA .....	96

## T

Tekst, invoeren .....	214
-----------------------	-----

## V

Volume, instelling	
Waarschuwingstoon .....	15

## W

Web Connect .....	i
-------------------	---

# brother

**Bezoek ons op het web**  
**<http://www.brother.com>**

Deze apparaten zijn uitsluitend goedgekeurd voor gebruik in het land van aankoop. Lokale Brother-vestigingen of de dealers van lokale Brother-vestigingen ondersteunen alleen apparaten die in het land van vestiging zijn gekocht.



[www.brotherearth.com](http://www.brotherearth.com)