

**brother**

**M**  
**TAPE**

*F-touch*

*M95*

**Gebruikershandleiding**

**Nederlands**

## Voeding en tapecassette installeren

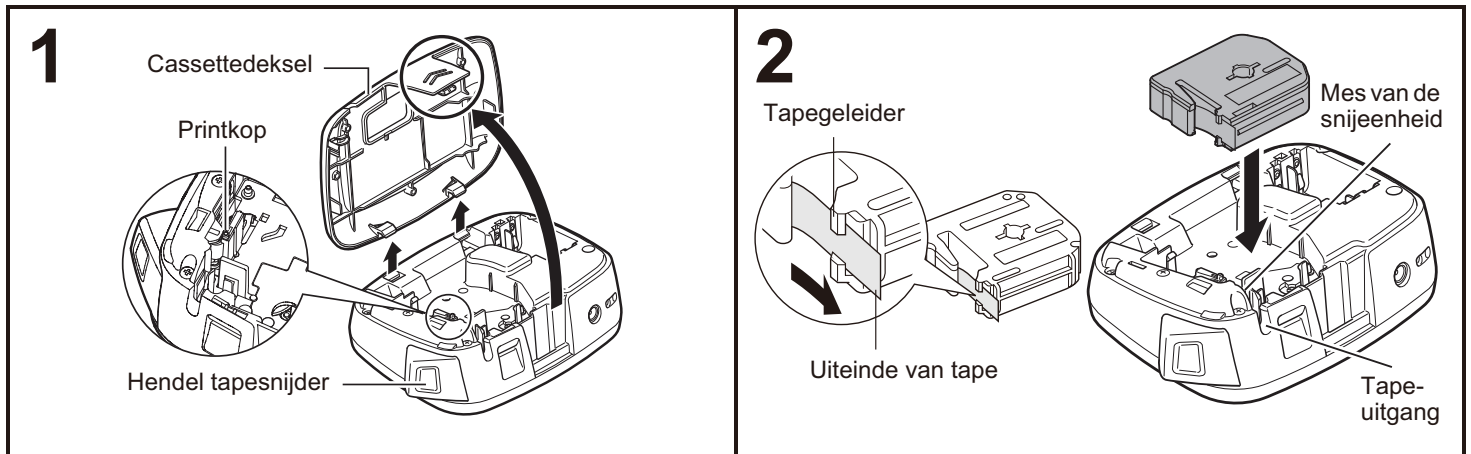

### Verwijder het cassettedeksel door op het gemarkeerde gebied te drukken.

Als u al een tapecassette geplaatst hebt, verwijdert u deze door de cassette recht omhoog te trekken. Als u al batterijen geplaatst hebt, verwijder die dan ook.

- Zorg er altijd voor dat het apparaat is uitgeschakeld als u batterijen of de tapecassette vervangt.

### Plaats een tapecassette en zorg ervoor dat deze op zijn plaats klikt.

- Zorg dat het uiteinde van de tape onder de tapegeleider door loopt.
- Gebruik uitsluitend Brother M-tape met deze P-touch labelmachine.

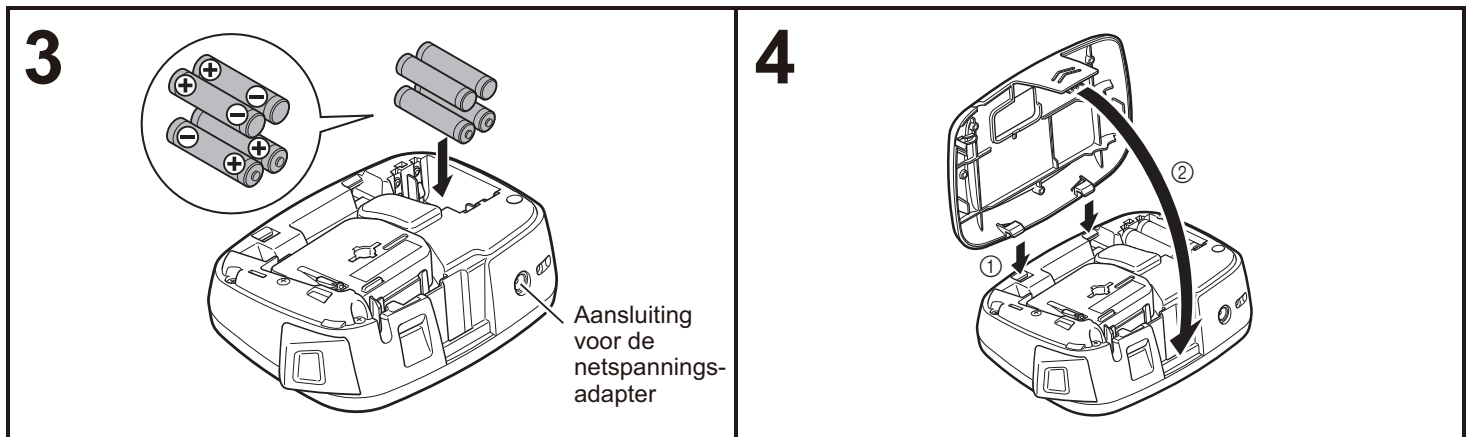

### Plaats vier nieuwe AAA-alkalinebatterijen (LR03), zorg ervoor dat hun positieve en negatieve polen in de juiste richting wijzen.

- Vervang altijd alle vier batterijen tegelijk door vier nieuwe batterijen.
- Zie "De optionele netspanningsadapter gebruiken" voor informatie over de optionele netspanningsadapter (AD-24ES).

### Steek de twee haken onder aan het cassettedeksel in de sleuven van de machine (①) en sluit daarna het deksel stevig tot het op zijn plaats klikt (②).

Nadat u de tape hebt geplaatst, voert u de tape (zie "Doorvoeren (tapedoorvoer)".) éénmaal door en drukt u vervolgens op de hendel van de tapesnijder om de tape af te snijden.

## De optionele netspanningsadapter gebruiken

- 1** Steek de kleine stekker aan de adapterkabel in de aansluiting voor de netspanningsadapter aan de bovenkant van de machine.
- 2** Steek de stekker in het dichtstbijzijnde standaardstopcontact.

### OPMERKING

Voor de back-upfunctie van het geheugen raden wij aan om naast de netspanningsadapter AAA-alkalinebatterijen (LR03) te gebruiken.

# Toetsenbord

## ► Voor België

De standaardtaal is "Engels".

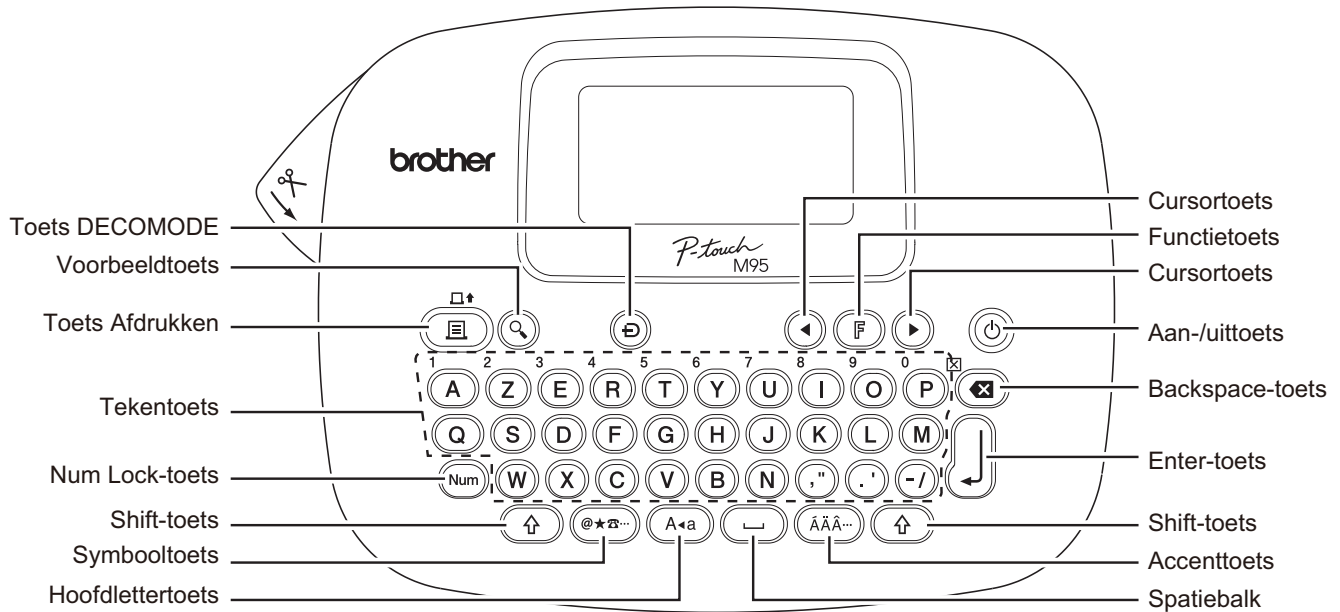

## ► Voor Nederland

De standaardtaal is "Engels".

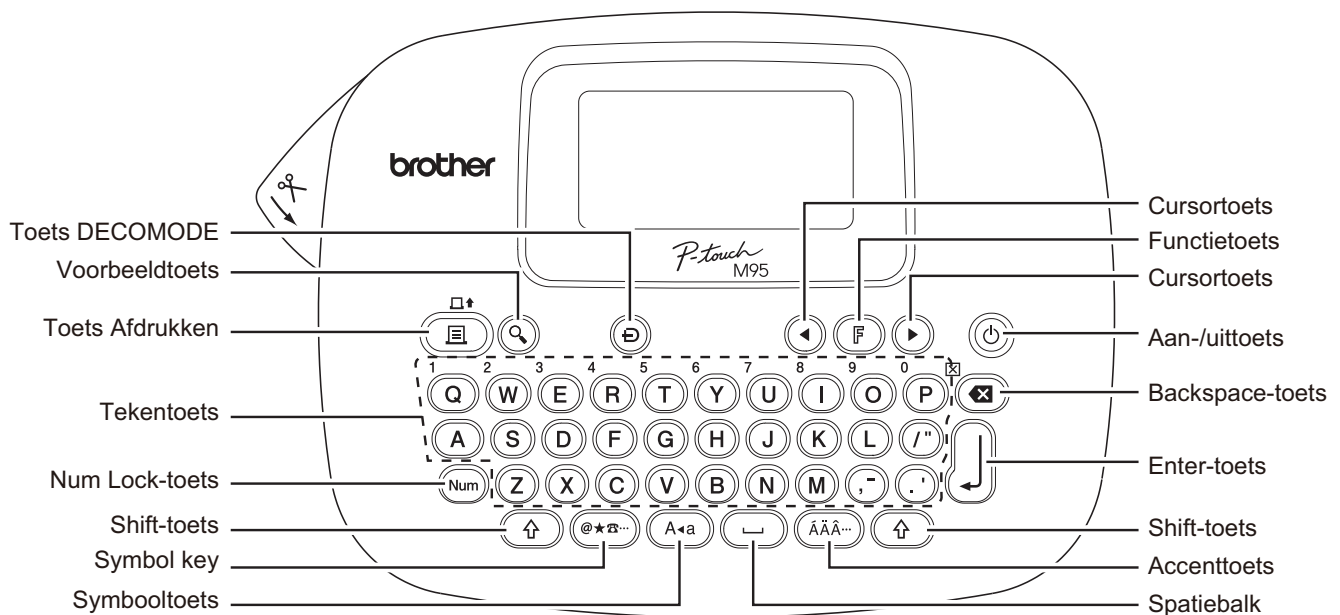

# Lcd-scherm

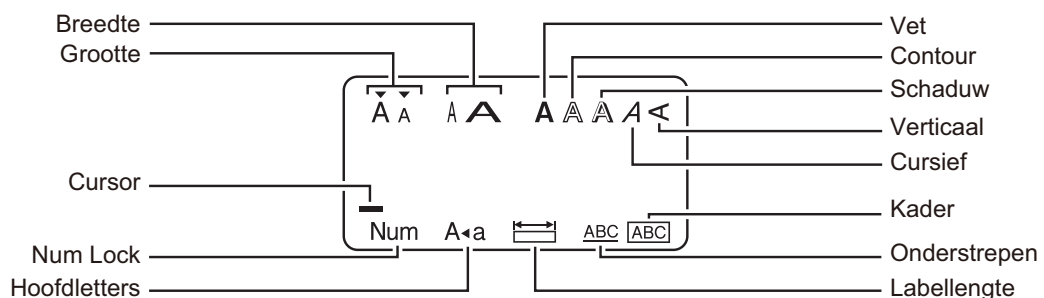

## OPMERKING

Op het lcd-scherm wordt een regel van 12 tekens weergegeven, maar u kunt een tekst tot 80 tekens invoeren.

# Begininstellingen



## 1 Zet de machine aan.

Zorg voor voeding met behulp van vier AAA-batterijen (LR03) of de optionele netspanningsadapter, en druk op  om de stroom in te schakelen.

## 2 Stel de taal in.



 →   [Taal]  →  
  [English/Español/Français/Italiano/  
 Nederlands/Norsk/Português/Svenska/  
 Türkçe/Dansk/Deutsch] 



• U kunt ook de [Taal] weergeven als u tegelijkertijd op  en  drukt.

## 3 Stel de maateenheid in.

De standaardinstelling is [mm].



 →   [Eenheid]  →  
  [mm/inch] 

• U kunt de [Eenheid] ook weergeven als u tegelijkertijd op  en  drukt.

### OPMERKING

- De machine wordt automatisch uitgeschakeld als er gedurende vijf minuten niet op een toets wordt gedrukt.
- Druk op  om een bewerking te annuleren.
- Zie "De machine resetten" voor het herstellen van de fabrieksinstellingen.

# Tekst en tekens met accenten invoeren

## ► Overschakelen tussen hoofdletters/kleine letters





Hoofdletters  
 AAN

 A  
 ABCD\_

Kleine letters  
 UIT

 a  
 abcd\_

## ► Cijfers invoeren



 → <sup>1</sup>  <sup>2</sup>  <sup>3</sup> 



Num Lock AAN

 A  
 123\_

Num Lock UIT

 a  
 qw\_e\_

## ► Een label met twee regels maken

1. Voer de tekst voor de eerste regel in en druk op .
2. Voer de tekst voor de tweede regel in en druk op .

Druk niet op  na de tweede tekstregel, om te voorkomen dat de foutmelding "Lijn Limiet!" wordt weergegeven.

Scherf

 A  
 abc+def\_

Labelafbeelding

abc  
 def

## ► Tekens met accenten invoeren



 -  →  →  /   → 

	Tekens met accenten	Tekens met accenten
A	Á À Ã Ä Å Æ Æ Å Æ Å Æ Å	a á â ã ä å æ å å å å å
C	Ç Ç Ç	c ç ç ç
D	Đ Đ	d đ đ đ
E	É È Ê Ë Ë Ë Ë Ë Ë	e é è ê ë ë ë ë ë
G	Ç Ç	g ó ğ
I	Í Î Ï Ï Ï Ï Ï Ï	i í î ï ï ï ï ï ï
K	ķ	k ķ
L	Ł Ł Ł Ł	l ł ł ł
N	Ń Ń Ń Ń	n ñ ñ ñ
O	Ó Ò Ô Ø Ò Ò Ò Ò	o ó ò ô ø ö ö ö ö
R	Ř Ř Ř	r ř ř ř
S	Š Š Š Š	s š š š
T	Ť Ť	t ť ť
U	Ú Û Ü Ü Ü Ü Ü Ü	u ú û ü ü ü ü ü ü
Y	Ý Ÿ	y ý Ÿ
Z	Ž Ž Ž	z ž ž ž

- Druk op  om een bewerking te annuleren.
- De volgorde waarin de tekens met accenten worden weergegeven, verschilt per geselecteerde taal voor het lcd-scherm.

## ► Tekst verwijderen ( +

Als u op  drukt, worden de tekens één voor één verwijderd.





### OPMERKING

Alle tekst en instellingen verwijderen:



 +  →   [Tkst&Form.] 

Alleen tekst verwijderen:



 +  →   [Alln Tkst] 



# Labels ontwerpen

**1** Druk op **(F)**, selecteer een functie met **(◀ ▶)** in kolom [A] en druk vervolgens op **(↓)**. (U kunt de functie ook selecteren met de sneltoetsen in kolom [C]. (**(F) + <sup>1</sup>(Q)** tot **<sup>5</sup>(T)**))

**2** Selecteer een instelling in kolom [B] met **(◀ ▶)** en druk vervolgens op **(↓)**.

Design	[A]	[B]	Labelafbeelding	[C]
Grootte	Grootte	Groot* <sup>1</sup>	J.SMITH	(F) 1 +
		Klein	J.SMITH	(Q)
Breedte	Breedte	Normaal* <sup>1</sup>	J.SMITH	(F) +
		× 2	J.SMITH	(W) 2
		× 1/2	J.SMITH	(W)
Stijl	Stijl	Normaal* <sup>1</sup>	J.SMITH	(F) + 3 (E)
		Vet	J.SMITH	
		Omtrek	J.SMITH	
		Schaduw	J.SMITH	
		Cursief	J. SMITH	
		Cursief Vet	J. SMITH	
		Cursief Omtrek	J. SMITH	
		Cursief Schaduw	J. SMITH	
		Verticaal	⌣ · ∑ - + E	
Onderstrepen/ Omkadering	Ond/ Frame	Uit* <sup>1</sup>	ABC	(F) + 4 (R)
		Onderstr	ABC	
		Rond	ABC	
		Blad	ABC	
		Tegel	ABC	
		Ster	ABC	
		Hart	ABC	
		Vierkant	ABC	
		Bubbel	ABC	
		Bloem	ABC	
		Snoep	ABC	
Label-lengte	Label Lengte	Auto* <sup>1</sup> /30 mm - 300 mm* <sup>2</sup>	Het label wordt afgedrukt met de opgegeven lengte.	(F) 5 + (T)

\*1 Standaardinstelling. Druk op **(←)** om terug te gaan naar de standaardinstelling.

\*2 Voer de lengte in met de cijfertoetsen **(<sup>1</sup>Q) - (<sup>0</sup>P)** om de lengte te selecteren. Druk op **(←)** om terug te keren naar [Auto].

# Patronen van de decomodus toevoegen

Met deze functie kunt u unieke labels maken met behulp van ingebouwde sjablonen. U kunt kiezen uit acht types sjablonen.

Design	Labelafbeelding	Afkoelen
1	ABC ABC ABC ABC	
2	ABC ABC ABC ABC	
3	ABC ABC ABC ABC ABC ABC ABC ABC	
4	ABC ABC ABC ABC ABC ABC ABC ABC	
5	ABC ABC ABC ABC ABC ABC ABC ABC	
6	ABC ABC ABC ABC ABC ABC ABC ABC	kan optreden
7	ABC ABC ABC ABC ABC ABC ABC ABC	
8	ABC ABC ABC ABC ABC ABC ABC ABC	

Voorbeeld: Design 8



**(F)** → **(◀ ▶)** [Design 8] **(↓)** →

Label Lengte → **(◀ ▶)** [Auto/

30 - 200 mm] **(↓)** → ABC **(↓)** →

**(◀ ▶)** [Afdrukken] **(↓)**

## OPMERKING

- Langdurig gebruik van de sjablonen van de DECOMODUS kan leiden tot oververhitting van de printkop. Als dit gebeurt, breekt de machine automatisch het afdrukken af om af te koelen. De afkoeltijd wordt weergegeven. Als de printkop is afgekoeld, wordt het afdrukken automatisch hervat. Raak de machine niet aan tijdens het afkoelen.
- In de DECOMODUS kunt u slechts één regel tekst invoeren.
- Afhankelijk van de geselecteerde opmaak is het mogelijk dat niet de volledige ingevoerde tekst kan worden afgedrukt.
- De opmaak van de DECOMODUS-sjablonen kan niet worden gewijzigd.
- De omkaderde symbolen in de basistabel zijn ook beschikbaar in de DECOMODUS. Zie "Symbolen toevoegen" voor de basistabel.
- Druk tegelijkertijd op **(↑)** en **(⊗)** als u alle tekst wilt wissen. Druk op **(↓)** om de tekst te wissen, of op **(⊗)** om deze handeling te annuleren als "Wissen?" wordt weergegeven.
- Als u de DECOMODUS opent, worden de laatst in de DECOMODUS afgedrukte tekst en labellengte uit het geheugen opgeroepen.
- Druk op **(⊗)** om terug te keren naar de voorgaande stap.
- Druk op **(⊗)** tot het tekstinvoerscherm wordt weergegeven op het scherm om de DECOMODUS af te sluiten. U kunt deze modus ook sluiten door [Stoppen] te selecteren met de toetsen **(◀ ▶)** als [Afdrukken] wordt weergegeven.
- We raden aan tapecassettes van 12 mm breed te gebruiken voor de functie DECOMODUS.
- De maximale labellengte in de DECOMODUS bedraagt 200 mm.
- Als u [Auto] selecteert voor [Label Lengte], wordt het label automatisch ingesteld op de juiste lengte om de tekst eenmaal af te drukken.
- Druk op **(←)** om terug te keren naar de instelling [Auto] voor de modus [Label Lengte].

## Labels afdrukken

### ► Afdrukvoorbeeld

U kunt een voorbeeld van de tekst weergeven voordat u deze afdrukt.



- Op het LCD-scherm worden de volledige tekst en de labellengte (mm/inch) weergegeven; daarna keert u terug naar de originele tekst.
- U kunt alleen een voorbeeld van de tekst zelf bekijken. Van stijl, grootte, onderstreping, omkadring of andere extra kenmerken wordt geen voorbeeld gegeven.

### ► Doorvoeren (tapedoorvoer)



Met deze functie wordt ongeveer 25 mm lege tape doorgevoerd.

### ► Afdrukken



- Voorkom tapeschade door de hendel van de tapesnijder niet aan te raken als het bericht "Printen..." of "Invoeren..." wordt weergegeven.
- Druk op de hendel van de tapesnijder op de linker bovenhoek van de machine om het label af te snijden.
- Pel het afgedrukte label van het schutpapier en breng het label aan.

### ► Meerdere exemplaren afdrukken (F + I)

U kunt per label maximaal 9 exemplaren afdrukken.

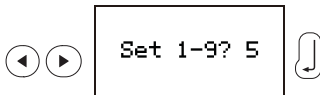

U kunt het aantal ook selecteren door dit in te voeren met de cijfertoetsen <sup>1</sup>Q - <sup>9</sup>O.

### ► Schutpapier verwijderen

Deze machine is uitgerust met een labelverwijderaar om het schutpapier van labels te verwijderen.

1. Voer het label met de bedrukte zijde omlaag zo ver mogelijk in de ingebouwde labelverwijderaar.
2. Vouw het label naar rechts om en trek het snel uit de labelverwijderaar. Het uiteinde van het schutpapier is een beetje losgekomen van het label.
3. Pel het schutpapier van het label en breng het afgedrukte label aan.

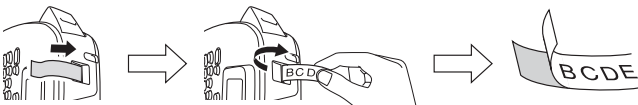

## Labelbestanden opslaan

### ► Geheugen (F + U)

U kunt uw originele labels op de machine opslaan. U kunt maximaal drie labels opslaan en op een latere datum opvragen om af te drukken. U kunt het opgeslagen label ook bewerken en overschrijven.



Opslaan: → ← → [Opslaan] ↓ →

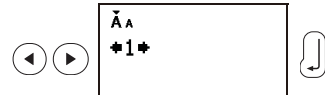

Afdrukken: → ← → [Afdrukken] ↓ →

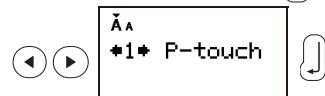

Openen: → ← → [Openen] ↓ →

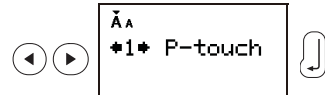

### ● OPMERKING

Als u probeert onder een bepaald nummer een label op te slaan terwijl onder dat nummer al een label is opgeslagen, wordt het bericht "Overschr?" weergegeven. Druk op ↓ om het nieuwe label op te slaan. Druk op ⊗ om te annuleren.

## De machine resetten

U kunt de machine resetten om de fabrieksinstellingen te herstellen, of als de machine niet goed functioneert.

- 1 Druk op ⏻ om het apparaat uit te schakelen.
- 2 Houd de toetsen ↑ en <sup>4</sup>R ingedrukt ⏻ om het apparaat in te schakelen.
- 3 Laat eerst de toets ⏻ los en vervolgens de toetsen ↑ en <sup>4</sup>R.



Het interne geheugen wordt gereset en alle teksten, instellingen en opgeslagen bestanden worden gewist.

# Problemen oplossen

## ► Foutmelding

Melding	Oorzaak/oplossing
Bijna leeg!	De batterijen zijn bijna leeg. Vervang ze door vier nieuwe AAA-alkalinebatterijen. Gebruik geen oude en nieuwe batterijen door elkaar en ook geen alkalinebatterijen met andere batterijtypen.
Tekst vol!	Overschrijd het maximale aantal tekens (80 tekens voor gewone tekst of 50 tekens voor de DECOMODUS) niet.
Geen tekst!	<ul style="list-style-type: none"><li>Voer tekst in voordat u probeert om de functies af te drukken, af te drukken voorbeeld of te kopiëren te gebruiken.</li><li>Druk niet op  als er geen tekst is ingevoerd in het tekstinvoerscherm of de DECOMODUS.</li></ul>
Lijn Limiet!	Zorg ervoor dat u het maximaal toegestane aantal regels (twee) niet overschrijdt.
Ongeldig!	Zorg ervoor dat u een geldige [Label Lengte] selecteert.
TkstLang!	<ul style="list-style-type: none"><li>De tekstlengte is groter dan de geselecteerde labellengte.</li><li>De tekstlengte is groter dan 200 mm terwijl [Label Lengte] is ingesteld op [Auto] in de DECOMODUS.</li><li>Als u de minimale labellengte van 30 mm selecteert kunt u bij bepaalde omkaderingstypen (Blad of Ster) geen extra tekst invoeren.</li></ul>
Afkoelen XXX	Als de printkop te warm wordt, breekt de machine het afdrukken af om automatisch af te koelen. Het bericht met de afkoeltijd wordt weergegeven. Als de printkop is afgekoeld, wordt het afdrukken automatisch hervat. Raak de machine niet aan tijdens het afkoelen.

## ► Wat te doen als...

Probleem	Oplossing
Het scherm blijft leeg nadat u de machine hebt ingeschakeld.	<ul style="list-style-type: none"><li>Zorg dat u de batterijen met de plus- en minpool juist hebt geplaatst.</li><li>Vervang de batterijen als ze bijna leeg zijn door vier nieuwe AAA-alkalinebatterijen. Gebruik geen oude en nieuwe batterijen door elkaar en ook geen alkalinebatterijen met andere batterijtypen.</li></ul>
De machine drukt niet af, of de afgedrukte tekens zijn misvormd.	<ul style="list-style-type: none"><li>Controleer of u de tapecassette juist hebt geplaatst.</li><li>Vervang de tapecassette als die leeg is.</li><li>Controleer of u het cassettedeksel goed gesloten hebt.</li></ul>
De instellingen van de machine zijn vanzelf gereset.	<ul style="list-style-type: none"><li>De batterijen zijn misschien bijna leeg. Vervang ze door vier nieuwe AAA-alkalinebatterijen. Gebruik geen oude en nieuwe batterijen door elkaar en ook geen alkalinebatterijen met andere batterijtypen.</li><li>Alle tekst, opmaakinstellingen en alle tekstbestanden in het geheugen worden gewist als de voeding langer dan drie minuten wordt onderbroken. Tevens worden alle instellingen voor taal en eenheid gewist.</li></ul>
Op het afgedrukte label staat een blanco horizontale streep.	Er kan stof op de printkop aanwezig zijn. Verwijder de tapecassette en veeg met een droog wattenstaafje de printkop met een op en neer gaande beweging voorzichtig schoon.
De machine is "vastgelopen" (d.w.z. er gebeurt niets wanneer u op een toets drukt terwijl de machine aan staat).	Zie "De machine resetten".
Het apparaat slaat af wanneer u probeert af te drukken.	<ul style="list-style-type: none"><li>De batterijen zijn misschien bijna leeg. Vervang ze door vier nieuwe AAA-alkalinebatterijen. Gebruik geen oude en nieuwe batterijen door elkaar en ook geen alkalinebatterijen met andere batterijtypen.</li><li>Controleer of u de batterijen correct in het apparaat hebt geplaatst.</li></ul>
De tape wordt niet naar behoren doorgevoerd of loopt vast in de machine.	<ul style="list-style-type: none"><li>Verwijder de M-tape uit de machine en zorg ervoor dat de tape onder de tapegeleiders loopt.</li><li>U hebt de hendel van de tapesnijder gebruikt tijdens het afdrukken. Raak de hendel van de tapesnijder niet aan als het bericht "Printen..." of "Invoeren..." wordt weergegeven.</li></ul>
Alle tekst- en opmaakinstellingen moeten worden gewist om een nieuw label te kunnen maken.	Druk op  terwijl u  ingedrukt houdt of ga naar de functiemodus en selecteer  .
De taalinstelling wijzigen.	Zie "Begininstellingen".

# Specificaties

**Afmetingen:** Ong. 156 mm × 111 mm × 61 mm  
(B × D × H)

**Gewicht:** Ca. 250 g  
(zonder batterijen en tapecassette)

**Voeding:** Vier AAA-alkalinebatterijen (LR03)  
Optionele netspanningsadapter (AD-24ES)

**Tapecassette:** Brother P-touch M-tape breedtes:  
9 mm, 12 mm

# Contactgegevens

De contactgegevens kunnen per land verschillen.  
Bezoek de website <http://www.brother.eu>, en selecteer uw land.